

# Dowódcy Wojska Wielkopolskiego 1919

BOGUSŁAW POLAK



**WYŻSZA SZKOŁA INŻYNIERSKA W KOSZALINIE**

**Bogusław Polak**

**DOWÓDCY POWSTANIA WIELKOPOLSKIEGO  
I WOJSKA WIELKOPOLSKIEGO 1918-1919**

**T.II. Dowódcy Wojska Wielkopolskiego 1919**

**Koszalin 1989**

Instytut Nauk Społecznych Wyższej Szkoły Inżynierskiej  
w Koszalinie

Redaktor:  
mgr Alina Leszczyńska

Projekt okładki:  
mgr Piotr Sikorski

Opracowanie map i schematów:  
Bogusław Polak

Wykonanie map i schematów:  
mgr Grzegorz Pawlak

Wydano za zgodą Rektora Wyższej Szkoły Inżynierskiej w Koszalinie

ISSN 0239-7129

Printed in Poland

Wydawnictwo Uczelniane Wyższej Szkoły Inżynierskiej w Koszalinie  
75-620 Koszalin, ul. Racławicka 15-17

---

Koszalin 1989    wyd.I    ark.wyd. 9    Dodruk 775    format B-5

---

Drukowano: Spółdzielnia Pracy "Reklamodruk" - Zakład Małej Poligrafii  
61-773 Poznań                      Stary Rynek 92                      tel.52-37-05

Zlecenie 455/off/89

---

## Wstęp

Kolejny tom "Dowódców Powstania Wielkopolskiego i Wojska Wielkopolskiego 1918-1919" poświęcony został dowódcom regularnego Wojska Wielkopolskiego, począwszy od głównodowodzącego tych formacji, gen. Józefa Dowbor-Muśnickiego.

W tomie zawarto przede wszystkim biogramy Dowborczyków, wywodzących się z I Korpusu Polskiego w Rosji gen. Józefa Dowbor-Muśnickiego. Około dwustu oficerów z korpusu przybyło do Wielkopolski i pod komendą swego dowódcy oddało swe umiejętności w służbę oddziałów wielkopolskich. Zamieszczono też kilka biogramów oficerów Wielkopolan, jak gen. Kazimierza Raszewskiego, ppor. (gen.) Kazimierza Glabisza, ppor. (gen.) Witolda Morawskiego i kilku innych.

Niestety, względy oszczędnościowe (rosnące gwałtownie koszty druku i papieru) spowodowały poważne ograniczenie liczby opublikowanych haseł: zamiast sześćdziesięciu publikujemy tylko trzydzieści dwa. Zrezygnowano z biogramów sporej grupy dowódców batalionów i kompanii jak też lekarzy. Wysiłek ich ukazuje rozdział wstępny.

Wydawnictwo nie rezygnuje jednak z publikowania dalszych tomów i to w większym nakładzie ok. 5-10 tys. egzemplarzy. Planujemy wydanie "Dowódców Wojska Polskiego 1914-1921", począwszy od Legionów Polskich, kończąc na dowódcach III powstania na Śląsku. Odrębny tom zamierzamy poświęcić dowódcom obrony Lwowa 1918-1920.

Bogusław Polak

Koszalin, w sierpniu 1989 r.

**ORGANIZACJA I DZIAŁALNOŚĆ DOWÓDZTWA GŁÓWNEGO W POZNANIU  
OD 16 STYCZNIA DO 12 LISTOPADA 1919 R.**

Po 16 stycznia 1919 r. proces przekształcania sztabu DG odbył się w kilku etapach. Pierwszy z nich trwający do końca pierwszej dekady lutego utrwalił podział na dwa piony: taktyczno-organizacyjny (jako I Kwatermistrzostwo) i administracyjny (II Kwatermistrzostwo) oraz tzw. oddział III a jako adiutantura sztabu. Wewnątrz obu pionów zachowana została struktura wydziałów i biur według etatu DG zatwierdzonego 2 stycznia. Etat ten ogłoszony został jako załącznik do R.dz. DG nr 28 z 1 lutego. Do 8 lutego w obsadzie sztabu - w porównaniu do 15 stycznia - zaszły następujące zmiany: I kwatermistrzostwo objął ppłk S.G. Władysław Anders, a Wydział Ib objął mjr A. Wojtkielewicz. Dotychczasowy głównodowodzący mjr S. Taczak objął II kwatermistrzostwo. Nie obsadzono natomiast stanowiska szefa oddziału IIIa<sup>1</sup>. 8 lutego DG ogłosiło też zakres obowiązków poszczególnych wydziałów obu kwatermistrzostw:

**I. Kwatermistrz**

**Taktyczno-organizacyjny**

Ia Operacyjny. - Plany i rozkazy operacyjne. - Dyslokacja i przesuwanie wojsk. - Dziennik operacyjny i ewidencja sytuacji. - Pertraktacje z nieprzyjacielem. - Opracowywanie obrony granic. - Lotnictwo. - Ochrona wewnętrzna kraju. Ewidencja i zestawianie stanów liczebnych. - Raporty poranne. - Zestawienie "Ordre de bataille".

Ib Organizacja. - Organizacja okręgów wojskowych (Instrukcje, etaty itd.) - Formowanie jednostek taktycznych. - Obwodowe komendy uzupełniające (ich organizacja). - Werbunek, uzupełnienie. - Wyszkolenie wojsk (programy, regulaminy itp.) - Szkoły oficerskie i podoficerskie. - Organizacja propagandy wojskowej. - Organizacja żandarmerii polowej. - Organizacja Straży Pogranicznej. - Organizacja Straży Ludowej. - Sprawy personalne podoficerów i żołnierzy.

(Przejściowo) - W porozumieniu z Szefem Apropowizacji Sekcja broni - uzupełnienie, ewidencja i redukcja broni i amunicji w poszczególnych okręgach i oddziałach.

Ic Kartografia - Zarząd materiałem kartograficznym DG - Sporządzanie szkiców itp. dla celów DG.

Biuro Prasowe - Sporządzanie w porozumieniu z Ia i Ib komunikatów prasowych o stanie działań wojennych itp. - Kontrola prasy. - Zarząd biblioteką DG. - Dostarczanie wiadomości politycznych i wojennych z innych terenów. - Wywiady przez prasę.

Wywiady. - Kierownictwo i ewidencja wywiadów strategicznych ofensywnych. - Przesłuchiwanie jeńców. - Działania w ścisłym porozumieniu z Ia. - Rewizja listów, służba rewizyjna w centrali telefonicznej i telegrafach.

Id Kolejowy. - Sprawy transportów wojsk i materiałów (dotychczas niemiecka Linienkommandantur). - Wyznaczanie i obsadzanie w porozumieniu z IIa komendantów dworców kolejowych. Kontrola pociągów.

Ie łączność. - Organizacja służby łączności DG - Telefony, telegrafy i stacja iskrowa. - Kurierzy, poczta. - Doręczanie korespondencji podwładnym dowództwom. - Poczta polowa.

## II. Kwatermistrz

### Administracja

Ia Personalia. - Sprawy personalne oficerskie, ewidencja oficerów. - Nominacje i awanse oficerskie. - Legitymacje i dokumenty podróży. - Wykaz funkcji oficerów. - Przydziały i urlopy oficerskie. - Sądy honorowe oficerskie. - Personalia oficerów, podoficerów i żołnierzy Sztabu. - Przyjmowanie personelu do Sztabu.

Ilb Gospodarstwo. - Zarząd budynku i lokalem DG. - Dowództwo oddziałów sztabowych. - Regulowanie służby ordynansów itp.

Kancelaria rachunkowa. - Prowiantowanie personelu DG. Wypłata gaź i żołdu. - Wypłacanie zaliczek na potrzeby poszczególnych oddziałów według dyspozycji Szefa Sztabu.

Kwatermistrz Główny. - Spisy oficerów sztabu. - Redakcja roz-

kazów wewnętrznych. - Przyjmowanie rozkazów DOW I i komendy placu i podawanie ich do wiadomości. - Biuro informacyjne.

IIc Sądowy. - Organizacja sądownictwa wojskowego. - Sprawy dyscyplinarne i sądowe DG. - Referat spraw nadesłanych dyscyplinarnych i sądowych. - Przejście na sprawy jeńców, zakładników (w porozumieniu z Wyw.) oraz kontrybucji. - Przepustki dla osób cywilnych.

IIId Duszpasterstwo.

IIe Weterynaria. - Prowadzenie list personalnych lekarzy weterynarii oraz sił pomocniczych. - Nadzór nad lazaretem dla koni, nad kuźniami itp. - Troska o dobry stan koni. - Zaopatrywanie poszczególnych lekarzy weterynarii i szpitali w środki lecznicze. - Nadzór nad aptekami weterynaryjnymi poszczególnych formacji. - Zwalczanie chorób zakaźnych. - Rzeźnie. - Rewizja mięsa. - Zużytkowanie padliny. - Szkoły kowalskie. - Wyznaczanie racji pożywienia dla koni.

IIIa Adiutantura. - Redakcja rozkazu dziennego. - Zarząd drukarnią i litografią DG.

IIIb Registratura. - Prowadzenie kancelarii DG. Przygotowanie czystopisów, rozdział aktów na oddziały. - Prowadzenie archiwum. - Sporządzanie druków dla dowódców i oddziałów<sup>2</sup>.

Rozszerzony został zakres kompetencji służby kwatermistrzowskiej. Do 25 stycznia uregulowano sprawy podporządkowania Szefostwu Apropowizacji magazynów amunicji i materiałów wybuchowych oraz sprzętu technicznego, a następnie kolejno oddziału fortyfikacji i administracji koszar na terenie byłego zaboru pruskiego<sup>3</sup>.

Wyeksponowanie Szefostwa Apropowizacji było zamierzonym krokiem głównodowodzącego, który zdawał sobie sprawę z faktu, że tylko sprawny aparat zaopatrzenia wojska gwarantuje zorganizowanie armii w Wielkopolsce. Rozwój służb zaopatrzenia ułatwiały rezultaty działalności DG do 15 stycznia. 6 lutego organizacja wewnętrzna Szefostwa została zakończona i Szef Apropowizacji J. Maciaszek wydał swój pierwszy rozkaz<sup>4</sup>.

Wobec groźby wyczerpania zapasów amunicji do broni ręcznej i maszynowej, z polecenia DG w Poznaniu uruchomiono pozostały po

Niemcach niewielki zakład produkujący amunicję, w którym wyjściowo produkowano kilka tysięcy naboju dziennie, a po modernizacji doprowadzono produkcję do 100 tys. naboju na dobę, co całkowicie zaspokajało potrzeby pięćdziesięciotysięcznej armii. Pociski do dział lekkich produkowano w zakładach Cegielskiego, a do dział ciężkich sprowadzano je z łódzkiej fabryki Johna<sup>5</sup>. Dla potrzeb wojska uruchomiono także wytwórnię środków opatrunkowych, laboratoria przygotowujące medykamenty, liczne szwalnie, wytwórnie siodlarskie, warsztaty ślusarskie i rusznikarnie itp.<sup>6</sup>.

Dotychczasowe Dowództwo Artylerii 19 stycznia przekształcone zostało w Inspekcję Artylerii z inspektorem płk. Anatolem Kędzińskim. Inspekcję Wojsk Technicznych gen. J. Dowbor-Muśnicki 21 stycznia powierzył ppłk. Janowi Skorynie, a kpt. Andrzej Międzyński tego samego dnia mianowany został komendantem łączności i równocześnie dowódcą baonu łączności. 22 stycznia płk Gustaw Macewicz objął szefostwo spraw lotniczych, przekształcone niebawem w Inspektorat Wojsk Lotniczych, a Duszpasterzem (Dziekanem Generalnym) w byłym zaborze pruskim, w porozumieniu z władzami kościelnymi został ks. Marcin Dykier. Na początku lutego Inspektorem Sanitarnym zatwierdzony został dr Ireneusz Wierzejewski<sup>7</sup>.

Obok prac organizacyjnych, pilnym zadaniem DG była osłona wyzwolonych obszarów<sup>8</sup>. Plan operacyjny Dowództwa Głównego po 16 stycznia, jak i jego zmiany organizacyjne wymagały uwzględnienie całej złożoności problematyki polityczno-wojskowej, a przede wszystkim zamiarów przeciwnika i planów KNRL. Spodziewano się zdecydowanej kontrakcji niemieckiej na całym froncie.

Rozkazem operacyjnym DG nr 1 z 18 stycznia zatwierdzony został funkcjonujący już od końca pierwszej dekady stycznia podział frontu wielkopolskiego na cztery grupy: północną, zachodnią, południowo-zachodnią i południową<sup>9</sup>. Dowódców grup pod względem taktycznym podporządkowano bezpośrednio DG, a pod względem administracyjnym dowódcom odnośnych okręgów wojskowych, Rezerwę operacyjną DG stanowiły oddziały formowane w OW I (Poznań-Miasto). Jak wynikało z treści rozkazu OW II (Września-Gniezno) organizował rezerwy dla grupy północnej. Dowódcy grup mieli niezwłocznie przystąpić do reformowania oddziałów piechoty w pułki strzeleckie. Proces przekształcenia oddziałów frontowych w regularne pułki na przełomie



stycznia i lutego zakłócony został niemieckimi działaniami zaczepnymi i faktycznie trwał do końca lutego, a w niektórych przypadkach do połowy marca 1919 r.

W tej sytuacji dogodniejsze warunki do formowania regularnych wojsk istniały na zapleczu frontu, przede wszystkim w Poznaniu, gdzie znajdowała się większość magazynów broni, umundurowania i oporządzenia. Już 21 stycznia gen. Dowbor-Muśnicki rozkazał sformować dowództwo 1 Dywizji Strzelców Wielkopolskich, powierzając jej dowództwo gen. por.(bryg.) Stanisławowi Filipowi Dubiskiemu, a szefem sztabu mianował kpt. Stefana Jasińskiego<sup>10</sup>. Dowództwu dywizji podporządkowano 1 Pułk Strzelców Wielkopolskich (1 p. strz. wlkp.) formowany od 19 stycznia przez płk. Daniela Konarzewskiego i podlegający dotąd bezpośrednio DG<sup>11</sup>. Do rozkazu z 22 stycznia jako załączniki podano tymczasowe etaty: sztabu dywizji strzelców, sztabu pułku strzelców, organizacje pułku strzelców, baonu strzelców i kompanii karabinów maszynowych przy pułku strzelców<sup>12</sup>. Obwodowe Komendy Uzupełnień (OKU) zobowiązane zostały do kierowania rekrutów dla potrzeb oddziałów formowanych w Poznaniu: piechurów do 1 p.strz.wlkp.; kawalerzystów do 1 p.uł. w Poznaniu, a z powiatów Poznań-Wschód, Poznań-Zachód, Uorniki, Środa, Szubin; do 2 (późniejszego 3-go) p.uł. w Gnieźnie z powiatów gnieźnieńskiego, wrzesińskiego, jarocińskiego, pleszewskiego; artylerzystów do 1 pułku artylerii lekkiej(pal) w Poznaniu; żołnierzy wojsk technicznych do 1 baonu saperów w Poznaniu<sup>13</sup>.

Napiływ rekrutów umożliwił też rozbudowę artylerii. 25 stycznia zatwierdzeni zostali dowódcy dwóch dywizjonów artylerii lekkiej (mjr Rudolf Niemira i mjr Leon Dębski) oraz dywizjonu artylerii ciężkiej (mjr Bronisław Kuczewski).

26 stycznia Dowództwo Główne, oddziały podległe DG i OW I zaprzysiężone zostały na Placu Wilhelmowskim (Wolności). 1 p.strz. wlkp. otrzymał sztandar ufundowany przez Wielkopolanki. Uroczystość zakończyła defilada oddziałów, trwająca około 20 minut. Defilowały oddziały piechoty, artylerii i kawalerii<sup>14</sup>.

Formowany w Poznaniu Pułk Strzelców Konnych Straży Poznania, 29 stycznia przemianowany został na 1 p.uł.wlkp. i podlegał bezpośrednio DG<sup>15</sup>. Następnego dnia gen. J. Dowbor-Muśnicki rozkazał sformować 1 p. rezerwy strz. w Poznaniu. Do pułku przydzielono baon

zapasowy sformowany w Poznaniu i oddziałów karabinów maszynowych por. Walentego Śniechockiego. Dowództwo objął por. Andrzej Kopa. Pułk podlegał DOW I<sup>16</sup>. Pułk został zaprzysiężony 4 lutego i otrzymał sztandar. 17 lutego w Biedrusku rozpoczęło się formowanie 3 p. strz.włkp. pod dowództwem ppłk. Arnolda Szyllinga. Do 10 lutego zakończono formowanie 13 oddziału kulonistów, baonu saperów, pododdziałów łączności<sup>17</sup>.

18 stycznia dowództwo Stacji Lotniczej w Ławicy objął por. pil. Jerzy Dziembowski.

W końcu stycznia była już gotowa koncepcja struktury i rozwoju lotnictwa, które miało składać się z czterech eskadr wywiadowczych i jednej eskadry niszczycielskiej - bombowej, czterekompanijnej Stacji Lotniczej w Ławicy oraz warsztatów i składów lotniczych. 31 stycznia DG ogłosiło etaty: dowództwa wojsk lotniczych, połowej eskadry lotniczej i szkoły lotniczej<sup>18</sup>. Formowanie 1 eskadry rozpoczęło się 12 lutego, a 2 - już 14 lutego.

Pod koniec stycznia artyleria wielkopolska dysponowała około 80 działami, z których tylko 30 miało wartość bojową. W wyniku reorganizacji powstał 1 pał i trzy dywizjony artylerii ciężkiej<sup>19</sup>.

Jednym z pierwszych pułków sformowanych poza Poznaniem był gnieźnieński pułk ułanów, zaprzysiężony 9 lutego na gnieźnieńskim rynku, choć dopiero 16 lutego ukazał się Rozkaz dzienny DG, rozkazujący przystąpić do formowania 3 p.uł.włkp. DG pułk został podporządkowany 28 lutego. Od 14 lutego pułkiem dowodził ppłk K. Raszewski. Nadal przy dowództwie frontu północnego działał szwadron nadgoplański, jak i konne oddziały rozpoznawcze Grupy Zachodniej i Grupy "Leszno"<sup>20</sup>.

Inspekcje Wojsk Technicznych oraz Dowództwo Oddziałów Telefonicznych do połowy lutego zorganizowały baon telegrafistów (dowódca kpt. A. Międzyński), oddział radiotelegraficzny (dowódca kpt. Aleksander Giedroyc)<sup>21</sup>. I Baon Saperów Włkp. 21 stycznia składał się już z czterech kompanii i został zaprzysiężony. 26 stycznia. Baonem dowodził kpt. Witold Butler. Do końca lutego sformowana została kompania reflektorów i szkoła podoficerska<sup>22</sup>.

Inspekcja (Urząd) Sanitarna i Departament Sanitarny do 18 lutego dysponowały w Poznaniu szpitalem głównym i jedenastoma filiami oraz pociągiem sanitarnym. Natomiast w terenie działały szpi-

tale polowe, tymczasowe szpitale polowe, szpitale zapasowe, oddziały sanitarne i punkty sanitarne<sup>23</sup>.

Pod koniec stycznia DG zwróciło większą uwagę na oddziały Straży Ludowej, traktując je jako formacje wojskowe. Zgodnie z rozporządzeniem KNRL z 20 stycznia dotyczące sądownictwa wojskowego, strażników SL traktowano jako żołnierzy<sup>24</sup>. J. Lange 9 lutego mianowany został Naczelnym Dowódcą SL na terytorium b. zaboru pruskiego, otrzymując równocześnie polecenie przedstawiania do aprobaty głównodowodzącego i zatwierdzenia przez NRL etatów sztabu i formacji SL<sup>25</sup>.

Przyjmując, iż według sprawdzonych danych w połowie stycznia oddziały powstańcze liczyły 16-17 tys. ludzi, a do końca lutego z obowiązkowego poboru uzyskano około 12 tys. żołnierzy, jak też ochotniczo zgłosiło się około jeszcze 5-6 tys. żołnierzy, zatem w połowie lutego formacje wielkopolskie mogły liczyć nie więcej niż 32-33 tys. żołnierzy, (bez oddziałów Straży Ludowej). Sytuacja zmieniła się wyraźnie dopiero w marcu i kwietniu po ogłoszeniu poboru kolejnych siedmiu roczników<sup>26</sup>.

Po podpisaniu rozejmu w Trewirze w strukturze organizacyjnej DG zaszyły dalsze zmiany. 27 marca zreorganizowano Wydział Ib, tworząc w nim cztery sekcje: organizacyjno-prawną, mobilizacyjną, naukową i kancelarii. Sekcja naukowa rozpoczęła zbieranie wszelkich pamiątek z okresu walk powstańczych przełomu 1918/1919 roku, dla przyszłego Muzeum Wojskowego<sup>27</sup>.

6 czerwca sekcja naukowa została przekształcona w Wydział IIb. 21 maja utworzono też stanowisko Inspektora Piechoty ogłaszając jego kompetencje 29 czerwca. 26 kwietnia szefostwo sztabu DG objął płk Jan Wroczyński.

DG utworzyło też szereg szkół dla potrzeb Wojska Wielkopolskiego, zreorganizowano Oficerską Szkołę Piechoty.

29 maja 1919 r. zatwierdzony został przez Komisariat NRL etat Wielkopolskiej Szkoły Podoficerów Piechoty, wcześniej, 22 czerwca DG ogłosiło listę 60 szeregowych przydzielonych do kadry szkoły.

Także 25 czerwca zatwierdzony został etat Szkoły Oficerskiej Artylerii w Biedrusku. Wcześniej, bo 16 czerwca zatwierdzony został etat Szkoły Lotniczej na Ławicy. Natomiast dla potrzeb formowanych wojsk balonowych zorganizowano Oficerską Szkołę Aeronautycz

ną, której etat zatwierdzono 10 czerwca, zorganizowano także Szkołę Oficerów Obrony Krajowej, Szkołę Podoficerską Jazdy, Szkołę dla Wojsk Technicznych, Szkołę Szoferów i Lotników, Szkołę Telegrafistów i inne nie mówiąc już o dziesiątkach kursów dla szeregowców. Szlify oficerskie otrzymała m.in. grupa wyróżniających się podoficerów, którzy zdali egzaminy praktyczne i egzamin z języka polskiego<sup>28</sup>.

Pod broń powołano kolejne roczniki. 4 marca ogłoszono dekret dotyczący roczników 1895, 1896 i 1900 a 24 kwietnia 1891-1894 i 1901. Obowiązkiem służby objęto wszystkich oficerów i lekarzy urodzonych po 1869 roku. W praktyce zgłaszali się także starsi oficerowie, których Komendy Uzupełnień chętnie przyjmowały do szeregów<sup>29</sup>. Pod broń powołano więc 11 roczników (1891-1901) a więc mężczyzn w wieku od 18 do 28 lat.

W marcu liczebność Wojska Wielkopolskiego osiągnęła górną granicę przyjętą w planach Dowództwa Głównego, tj. ponad 50 000 żołnierzy. W praktyce okazało się, że stan ten można znacznie przekroczyć, zwłaszcza wobec narastającego zagrożenia ofensywą niemiecką. Wymagało to jednak dalszych, znacznych nakładów finansowych, obliczanych przez gen. J. Dowbor-Muśnickiego na 30 mln. marek. Tuż po zawarciu rozejmu w Trewirze, 19 lutego DG zreorganizowało Front Wielkopolski i jego zaplecze. Utworzono trzy odcinki frontowe i przydzielono im okręgi wojskowe, przy czym dowódca frontu był "równocześnie dowódcą okręgu. Do jego kompetencji należało kierowanie operacjami frontowymi i nadzór nad formowaniem oddziałów regularnych i zapasowych w granicach swego okręgu", do czasu przydzielenia tych formacji do poszczególnych dywizji.

Za zaopatrzenie wojsk na froncie i w okręgu odpowiedzialne były okręgowe Komendantury Etapu, mające za zadania: I zaopatrzenie wojska w broń, amunicję, ekwipunek i umundurowanie (poprzez Szefostwo Apropowizacji), organizowanie magazynów, urządzenie piekarni, szwalni i zakładów szewskich, II nadzór nad drogami i transportami kolejowymi, telegrafami i telefonami. III Według wskazówek Urzędu Sanitarnego KE miały współdziałać przy zakładaniu lazaretów i szpitali wojskowych i ewakuacji z frontu i oddziałów chorych i rannych. W ramach służby garnizonowej, w porozumieniu z powiatowymi radami ludowymi, oddziały Straży Ludowej miały objąć służbę

wartowniczą obiektów wojskowych i urzędów, a w każdej miejscowości - siedzibie władz powiatowych miały być utworzone Komendy Placu. Z żołnierzy zdolnych tylko do służby garnizonowej DG poleciło utworzyć oddziały garnizonowe, zapasowe. Dla I OW Komendantura Etapu mieściła się w Gnieźnie, dla II - w Poznaniu, a dla III - w Jarocinie. Komendanci Etapów podlegali bezpośrednio dowództwu OW.

Zadania wyszczególnione w pkt. I należały do obowiązków Intendenta Okręgowego, podległego bezpośrednio Komendantowi Etapu. W ramach dywizji funkcję Intendenta Okręgowego pełnili intendenci dywizyjni<sup>30</sup>.

Nowej organizacji nie można było wprowadzić bez stosowanych przygotowań. DG zobowiązało dowódców okręgów do podania braków kadrowych. Z tych też względów dopiero 15 marca DG rozkazało przejść do nowej organizacji według rozkazu z 19 lutego<sup>31</sup>. W podziale terytorialnym kierowano się nie tyle aktualnym stanem posiadania, lecz zasięgiem granic prowincji. W tej sytuacji w skład poszczególnych OW wchodziły także powiaty będące w całości, względnie w części w posiadaniu przeciwnika.

Wyraźnie podniesiona została ranga dowódców frontów i okręgów. Funkcje te pełnili pułkownicy, wkrótce mianowani generałami (Grudzielski 11 marca, a Kuczewski i Milewski 1 czerwca 1919 r). Równocześnie nastąpiła dalsza reorganizacja administracji wojskowej. Praktycznie od 6 marca rozpoczęło się przekształcanie Szefostwa Aproprowizacji w "organ ruchomy będący w stanie wyruszyć z wojskiem w pole"<sup>32</sup>. 18 marca urzędy Szefa Aproprowizacji i Decernenta Wojskowego przy Komisariacie NRL rozwiązano tworząc w nich miejsce Urząd Wojskowy podporządkowany KNRL. Podlegały mu składy, wytwórnie, organizacje dostaw i zakupy hurtowe dla wojska. Równocześnie utworzono Intendenturę polową, do której kompetencji należało zaopatrzenie oddziałów w żywność, umundurowanie, oporządzenie, broń ręczną i maszynową, organizacja kolumn transportowych, administracja koszar, sprawy finansowe.

Posunięciem natury bardziej politycznej niż wojskowej była inicjatywa Komisariatu NRL przekształcenia dotychczasowego Urzędu decernenta wojskowego przy Komisariacie NRL (wydział IIIb) w Wydział Wojskowy, o charakterze lokalnego ministerstwa spraw wojskowych. Kierownictwo polityczne ośrodka poznańskiego chciało w ten sposób

uzyskać większą kontrolę nad działalnością gen. J. Dowbor-Muśnickiego.

Nowy podział zarówno na okręgi, jak i fronty dokonany został przez DG w celu przyspieszenia organizacji trzech dywizji piechoty wielkopolskiej. I OW przystąpił do organizowania 2 Dywizji Strz. Włkp.; II OW (wraz z Poznaniem) stanowił zaplecze organizacyjne dla 1 Dywizji Strz. Włkp., a III OW - dla 3 Dywizji Strz. Włkp. W ramach poszczególnych dywizji nastąpiły pewne zmiany dotyczące przynależności poszczególnych pułków, spowodowane wysłaniem na front wschodni części formacji wielkopolskich, począwszy od marca 1919 r.

Początkowo w skład 1 Dywizji Strz. Włkp. wchodziły 1 i 3 p. strz. włkp. a od czerwca - 2 p. strz. włkp.. W marcu, po wysłaniu 1 p. strz. włkp. pod Lwów i formowaniu tam Grupy Wielkopolskiej płk. D. Konarzewskiego dywizja zmieniła swój skład, zgodnie z potrzebami walczących tam jednostek. Natomiast 6 marca DG wydało rozkaz do sformowania 2 Dywizji Strz. Włkp. w składzie: 4, 5 i 6 p. strz. włkp. Na stanowiskach dowódców pułków zatwierdzono: mjr. O. Brezanego (4 p. strz. włkp.), płk. W. Przeździeckiego (5 p. strz. włkp.) i por. dr. B. Śliwińskiego (6 p. strz. włkp.). Dywizją dowodził ppłk K. Grudzielski<sup>33</sup>.

15 marca 1 rezerwowy p. strz. włkp. przemianowany został na 10 p. strz. włkp. Równocześnie dowódca odcinka zachodniego otrzymał rozkaz przystąpić do formowania 7 p. strz. włkp., a dowódca odcinka południowego - do formowania 8 p. strz. włkp. W tymże rozkazie podano, iż 6 p. strz. włkp. jako detaszowany z dywizji, podlega Dowództwu II OW (zachodniego)<sup>34</sup>.

Dowództwo III OW i odcinka południowego frontu 7 czerwca objął gen. ppor. Wincenty Odyniec z I Korpusu, a 9 czerwca nastąpiła też zmiana na stanowisku dowódcy OW I, które objął gen. ppor. F. Dubiski, dowódca 1 Dywizji Strz. Włkp.

Najwięcej nieporozumień towarzyszyło zmianie dowódcy frontu północnego i II OW. Gen. K. Grudzielski 25 czerwca został mianowany "Inspektorem Piechoty przy Głównodowodzącym", a dowództwo 2 Dywizji Strz. Włkp. (z jednoczesnym pełnieniem obowiązków dowódcy OW) objął płk Albin Jasiński. Organizacja trzech dywizji w zasadzie została zakończona w końcu kwietnia 1919 r.

4 czerwca DG ogłosiło zatwierdzony przez Komisarjat NRL rozkaz o organizacji OK. Ze Straży Ludowej utworzono Wojsko Obrony Krajo-wej, podporządkowane DG. Głównym zadaniem OK miało być tworzenie oddziałów wartowniczych z niepoborowych i ochotników, prowadzenie szkolenia, zwoływanie apeli, prowadzenie inspekcji, wychowywaniem żołnierza w duchu patriotycznym. Żołd uregulowany został na zasadach stosowanych w wojsku, wraz z dodatkiem mundurowym. W razie potrzeby oficerami OK mogli być mianowani żołnierze i podoficerowie, którzy służyli w OK przez 2 miesiące, a nie mając niezbędnych kwalifikacji na uzyskanie stopnia oficerskiego, na taki awans zasługiwali. Oficerom tym nadawano "charakter szarży oficerskiej" na czas służby w OK. Zadanie utworzenia IOK otrzymała NK SL a J. Lange mianowany został Inspektorem OK, wraz ze stopniem pułkownika na czas pełnienia funkcji<sup>35</sup>. W czerwcu utworzony został sztab brygady kawalerii (1, 2, 3 p.uł.). Do 13 kwietnia zakończono formowanie 2 pal, II dyonu artylerii ciężkiej, dywizjonu artylerii konnej i szkoły podoficerskiej artylerii<sup>36</sup>. Także w czerwcu sformowana została 3 eskadra lotnicza, od maja do sierpnia (wskutek braku samolotów) tworząca 4 eskadrę<sup>37</sup>. Wiosną 1919 r. Inspekcja Wojsk Technicznych kontynuowała organizowanie oddziałów łączności i saperów, otrzymała też szereg nowych zadań. 27 marca ppłk J. Skoryna został zatwierdzony na stanowisku Inspektora WT. 15 marca Wydział samochodów sekcji komunikacyjnej Departamentu Techniczno - Artyleryjnego zmienił nazwę na Dowództwo Oddziałów Samochodowych, podległe Inspekcji Wojsk Technicznych. Dowództwo powierzono ppor. Zdzisławowi Chełmickiemu<sup>38</sup>.

13 marca DG podało wiadomość o zakończeniu formowania I Baonu Saperów. Od 24 kwietnia do 13 maja Baon skierowany został do dyspozycji 3 Dywizji Strz. Włkp. na front południowy a następnie - po krótkim odpoczynku w Poznaniu - na odcinek północny do dyspozycji 2 Dywizji Strz. Włkp. w której składzie pozostał do 1921 r.<sup>39</sup>. 23 kwietnia DG rozkazało zorganizować II Baon Saperów. Jako zwiątek tego baonu wydzielono dwie nadliczbowe kompanie z I baonu (4 i 5), jako 1 i 2 kompanie. Dowódcą baonu wyznaczony został kpt. Wacław Szymański. Kolejne kompanie sformowano 20 maja (3) i 24 maja (4)<sup>40</sup>.

Organizowanie II baonu telegraficznego IWT na podstawie roz-

kązu DG rozpoczęto 1 kwietnia w forcie Winiary (Cytadela). Dowódcą mianowany został ppor. Józef Łukomski. Jako kadre z I baonu wydzielono 4 oficerów i 70 szeregowych. Kompanie formowano z rekrutów i ochotników z Pomorza. Zasady formowania i zadania baonu DG podało 1 czerwca. Batalion stanowić miał samodzielny oddział, z zadaniem obsługiwanego korpusu i jednocześnie stanowić kadry dla kolejnych baonów. Dzielił się na trzy kompanie polowe (2,3,4) i jedną sztabową(1), przydzieloną do sztabu korpusu dla jego potrzeb. Każda z kompani miała być przydzielona do jednej z dywizji strzelców<sup>41</sup>.

W maju Inspekcja WT rozpoczęła organizowanie dywizjonu pociągów pancernych, mianując dowódcą mjr. Włodzimierza Dziakiewicza.

Wykorzystując sprzęt zdobyty na Niemcach, w poznańskich warsztatach kolejowych przystąpiono do budowy pociągów opancerzonych według wzorów: wzór 1 to pociąg składający się z opancerzonej lokomotywy, otwartego wagonu z balastem, dwóch otwartych wagonów z armatą i km, trzech opancerzonych wagonów z 4 ckm, wagonem szpitalnym, wagonem osobowym, wagonem z amunicją, wagonem dowództwa (z telefonem), wagonem gospodarczym z kuchnią. Pociąg według wzoru 1 a składał się z opancerzonej lokomotywy, wagonu opancerzonego i uzbrojonego w armatę, ckm, dwóch wagonów opancerzonych z 4 ckm, dwóch wagonów opancerzonych dla oddziału szturmowego, opancerzonego wagonu dowództwa (z telefonem), nieopancerzonego wagonu amunicyjnego i wagonu osobowego. 30 maja odbyła się uroczystość poświęcenia pierwszych dwóch pociągów, którym nadano imiona "Danuta" i "Rzepicha"<sup>42</sup>.

Także w maju przy II baonie saperów rozpoczęto formowanie baonu kolejowego, którego dowódcą mianowano por. Tadeusza Ruge. Zgodnie z Rozkazem dziennym DG nr 149 z 2 czerwca do baonu być kierowani wszyscy żołnierze obeznani ze służbą kolejową, a rozkazem nr 163 z 16 czerwca "technicy i inżynierowie budowy dróg, mostów i maszyn"<sup>43</sup>.

W regularnej strukturze armii znacznie zwiększyły się szeregi służby sanitarno-medycznej. W marcu w jednostkach Armii Wielkopolskiej pracowało 219 lekarzy medycyny, 23 lekarzy dentystów i 25 aptekarzy. 1 kwietnia 1919 r. zatwierdzony został tymczasowy etat Inspekcji Sanitarnej czasu wojny i pokoju. Kompanii sanitarnych zorganizowano trzy, dla potrzeb dywizji strzelców. Zadaniem personelu kompanii była ewakuacja rannych z pola walki, po udzieleniu im fa-



chowej pierwszej pomocy i złożenie rannych w bezpiecznym miejscu, skąd własnymi środkami transportowymi ewakuowano rannych do punktu opatrunkowego kompanii. Personel kompanii przewoził rannych do pociągu sanitarnego lub wprost do szpitala. Personel sanitarny kompanii liczył ogółem 8 oficerów, 27 podoficerów i 234 szeregowców. Łącznie dysponowano sześcioma ambulansami i dwoma wozami sanitarnymi, nie licząc wozów gospodarczych. Mimo niedostatków w instrumentach chirurgicznych, opatrunkowych i lekach, świetna organizacja czyniła wielkopolską służbę sanitarno-medyczną swego rodzaju wzorcem organizacyjnym dla Wojska Polskiego<sup>44</sup>.

W ramach frontu przeciwniemieckiego, tworzono wiosną 1919 r. przez NDWP w Warszawie, od 25 maja poznańskie DG odpowiadało za centralny odcinek, Front Wielkopolski. Gen. J. Dowbor - Muśnicki trzymać miał linię swego frontu i pozostawać w gotowości do działania na Pomorzu w kierunku Torunia. 3 VI 1919 r. NDWP opracowało szczegółową instrukcję 628/III: "Instrukcja w sprawie organizacji obrony i linii cofania się na froncie wielkopolskim"<sup>45</sup>.

Około 10 czerwca DG opracowało szczegółowy rozkaz operacyjny<sup>46</sup>. Odcinek północny Frontu Wielkopolskiego, na prawym skrzydle obsadzała 2 dywizja gen. K. Grudzielskiego, cztery pułki piechoty: 4, 5, 9, 10; 4 baterie artylerii ciężkiej, 9 baterii artylerii lekkiej, 16 kompanii km, batalion saperów, kompania telefoniczna, razem w pierwszej linii 228 oficerów i 17 672 szeregowych, a w rezerwie 146 oficerów i 13 273 szeregowych, 2 300 koni. Sztab dywizji znajdował się w Wągrowcu. Najsilniejsza liczebnie 1 dywizja gen. S.F. Dubiskiego strzegąca części zachodniej frontu składała się z trzech pułków piechoty (2,6,7), 3 baterii artylerii ciężkiej, 1 baterii artylerii polowej, 12 kompanii km, kompanii telegraficznej, razem w pierwszej linii 114 oficerów, 12 713 szeregowych, 1 081 konie, a w linii rezerw batalionowych: 69 oficerów i 7 674 szeregowych. Kwatera sztabu mieściła się w Posadowie. Lewe skrzydło frontu poznańskiego, odcinka południowego broniła 3 dywizja gen. W. Odyńca 3 pułki piechoty (8,12,11), 3 baterie artylerii ciężkiej, 2 baterie artylerii lekkiej, 11 kompanii km, kompania telegraficzna, łącznie w pierwszej linii 101 oficerów i 13 564 szeregowych, a w rezerwie 48 oficerów i 7 449 szeregowych. Miejsce postoju sztabu znajdowało się w Jarocinie.

Bezpośrednio DG podlegała rezerwa operacyjna (673 oficerów i 30 384 szeregowych) m.in. 15 baonów piechoty, pułki 1,3, toruński, bytomski, Obrony Krajowej, 11 kompanii km. 13 szwadronów kawalerii (1,2,3, p.uł.wlkp.), 6 baterii artylerii ciężkiej, 13 artylerii lekkiej i 3 artylerii konnej, jednostki lotnicze itd.<sup>47</sup>.

Od drugiej połowy lutego do końca 1919 r. gen. J. Dowbor-Muśnicki i sztab DG, dzięki ofiarności społeczeństwa, na którego barkach spoczywało utrzymanie wojska, zrealizowali i przekroczyli zamiary sformowania silnej regularnej armii, jednolicie wyszkolonej, uzbrojonej i umundurowanej. W warunkach zagrożenia niemieckiego do konał się też poważny krok w zintegrowaniu Wojska Wielkopolskiego z wojskami krajowymi. Niewątpliwie był to kompromis kierownictwa politycznego i wojskowego w Poznaniu, w toczonej walce politycznej z obozem belwederskim, ale także dowód wycucia ówczesnych realiów politycznych i międzynarodowych i nadrzędności interesów narodowych. Armia Wielkopolska stała się instrumentem odrodzonego Państwa Polskiego.

\* \* \*

Proces jednoczenia Wojska Wielkopolskiego z WP obejmował także reorganizację DG. Z jednej jego części miano utworzyć Dowództwo Frontu Wielkopolskiego, przeznaczone do przeprowadzania rewindykacji części ziem przyznanych Polsce Traktatem Wersalskim, drugą wcielono do Dowództwa Okręgu Generalnego w Poznaniu. Szczegółowo podział przedstawiał się następująco<sup>48</sup>.

A/I. Kwatermistrzowstwo - szef	-	DFW
Sekcja I Operacyjna	-	DFW
Wydział I, II, III	-	DFW
IV, V	-	DOGen.
Sekcja II (Mob.-Org.) w całości	-	DOGen.
Sekcja III Wywiadowcza - szef	-	DFW
Wydział I	-	DFW
(z wyjątkiem kontrwywiadu)	-	DOGen.
Wydział II	-	DFW
B/II. Kwatermistrzowstwo - szef	-	DOGen.
Sekcja IV, IV (personalna i prawna)	-	DOGen.

VI, VII (administracyjna i naukowa)	-	DOGen.
VIII, IX (techn.-komunik. i weteryn.)	-	DOGen.
C/ Oddział Ogólny - szef	-	DFW
Sekcja A, Wydział I - III	-	DFW
Sekcja B, Wydział I rozdzielony według kompetencji, Sekcja C	-	DOGen.
D/ Intendentura polowa	-	DFW

Likwidację DG zainicjowało DOGen. w Poznaniu wnioskiem z 28 października. Trwała ona od 1 do 13 listopada 1919 r., a przeprowadził ją Szef Sztabu DG w porozumieniu z szefem Sztabu DOGen. Generał Wroczyński powołał w tym celu 6 Komisji. Komisja w składzie: kpt. Nowowiejski z DOGen. i por. Świda z DG dokonała przejęcia ewidencji Obrony Krajowej; por. Dworczyk z DOGen. i ppor. Dropiński z DG przekazali sprawy wydziału łączności, kpt. Pikusa z DOGen. i ppor. Szczepanik - wywiad defensywny z sekcji wywiadowczej; ppor. Spiżewski z DOGen. i nieznany oficer DG - podział II wydz. sekcji "B" (sprawy gospodarczo-skarbowe); ppor. Józef Górski z DOGen. i por. Glabisz z DG - podział materiału kartograficznego. W trakcie akcji likwidacyjnej przeprowadzono także rozdział oficerów oraz niższego personelu zatrudnionego dotychczas w DG<sup>49</sup>.

13 listopada likwidacja DG została zakończona. Tego dnia ukazał się ostatni rozkaz DG nr 249.

Możliwości utworzenia armii regularnej opartej na obowiązkowym poborze i dyscyplinie uzyskał od Komisarjatu dopiero gen. J. Dowbor-Muśnicki. Wykorzystując wzorce organizacyjne z wojska niemieckiego i rosyjskiego, w oparciu o strukturę I Korpusu Polskiego w Rosji, głównodowodzący sformował trzydywizyjną armię, z brygadą kawalerii, trzema brygadami artylerii, lotnictwem, oddziałami technicznymi i służbami. Stało się to możliwe wskutek napływu roczników żołnierzy z poboru i uzyskania odpowiedniej kadry. Dotychczasowe oddziały regularne straciły swój na ogół jednolity skład terytorialny, co umożliwiło przejście wojska na organizację pułkowo-dywizyjną. Kadre dowódczą zapewniała grupa oficerów starszych, przybyłych z Poznania, młodszych oficerów uzyskano drogą przyspieszonego szkolenia, jak też awansowania następców oficerów i najzdolniejszych podoficerów. Do Poznania przybyli także młodzi oficerowie z I Korpusu Polskiego i z innych formacji.

Zorganizowany został front i okręgi wojskowe, utworzono nowe i rozbudowano istniejące już inspektoraty, podległe Głównodowodzącemu: piechoty, artylerii, wojsk technicznych, wojsk lotniczych, Obrony Krajowej, okręgowych komend uzupełnień i sanitarny. Dla potrzeb stutysięcznej armii rozbudowano oba kwatermistrzostwa DG, oddział ogólny i Intendenturę Polową.

Osiągnięcia organizacyjne DG w Poznaniu, dysponującego poparciem politycznym KNRL, ofiarnym korpusem oficerskim i podoficerskim, jak środkami oddanymi na cel przez społeczeństwo ocenić można następująco:

## Rodzaje wojsk

### 1. Piechota

Piechota była najliczniejszą bronią Wojska Wielkopolskiego. Pułki strzelców wielkopolskich powstały z oddziałów organizowanych w Poznaniu (1 pułk rezerwowy, później 10), z poboru (1 i 3), w większości jednak z przekształcenia oddziałów frontowych. Na odcinku północnym powstały pułki: 4, 5 i 9; na zachodnim 2 i 7; na południowo-zachodnim 6; na południowym 8, 11 i 12. Po wprowadzeniu przez DG 15 marca 1919 r. nowego podziału okręgów i odcinków frontowych, dowództwa trzech okręgów zorganizowały dywizje piechoty. I Okrąg Wojskowy, obejmujący dawny front północny sformował 2 Dywizję Strz. Włkp., II Okrąg (dawne odcinki zachodni i południowo-zachodni wraz z Poznaniem) - 1 Dywizję Strz. Włkp., III Okrąg (dawnej odcinek południowy) - 3 Dywizję Strz. Włkp. Ostatecznie w skład 1 Dywizji weszły pułki: 1, 2, 3, 4; 2 Dywizji: 5, 6, 7, 8; 3 Dywizji: 9, 10, 11, 12. Dla potrzeb Dywizji Strz. Pomorskich sformowano Toruński Pułk Strzelców i kadry trzech następnych pułków: Grudziądzkiego, Starogardzkiego i Kaszubskiego.

Z Wielkopolski wywodzi swój rodowód także dywizja śląska (późniejsza 23 DP), powstała na przełomie 1919 r. i 1920 r. z VII Brygady Rezerwowej, w skład której wchodziły 155 p.włkp. (73 pp), 159 pp włkp. (74 pp), jako pułki rezerwowe i Bytomski Pułk Strzelców, przemianowany na 167 pp (75 pp). Ogółem w Wielkopolsce sformowano prawie pięć dywizji piechoty (19 pułków piechoty), co stanowiło w styczniu 1920 r. szóstą część piechoty WP. Poznański Batalion

Śmierci został rozformowany, zaś jego żołnierze przydzieleni do różnych pułków piechoty.

## 2. Artyleria

Artyleria, w znacznym stopniu przebrojona w sprzęt uzyskany z parku artyleryjskiego WP, przekazała WP kadre Inspektoratu Artylerii, który stanowił w pierw Inspektorat Artylerii Frontu Wielkopolskiego, następnie oficerowie tego inspektoratu przeszli do dyspozycji NDWP i MSWojsk. oraz trzy brygady artylerii. W ich skład wchodziły: trzy pułki artylerii polowej, dwa pułki artylerii ciężkiej. Dwa dywizjony zapasowe i szkoła podoficerska. Jednostki te stanowiły siódmą część artylerii WP (41 formacji).

## 3. Kawaleria

Dotychczasowa 1 Brygada Jazdy Wlkp. przemianowana została na 7 brygadę jazdy wlkp. w składzie trzech pułków ułanów i przydzielonego dywizjonu artylerii konnej. W Wielkopolsce pozostały też kadry Pułku Ułanów Nadwiślańskich, późniejszego 18 p.uł. Ogółem WP dysponowało 28 pułkami jazdy, zatem wielkopolskim rodowodem legitymowała się siódma część polskiej kawalerii.

## 4. Lotnictwo

Podobny udział procentowy odnieść można do lotnictwa, obejmującego Inspektorat Wojsk Lotniczych, Dowództwo 1 Wielkopolskiej Grupy Lotniczej, cztery eskadry bojowe, Stację Lotniczą na Ławicy z pododdziałami szkolnymi, warsztatami i składami lotniczymi. Przekazano 70 samolotów bojowych i szkolnych, magazyny części zapasowych, uzbrojenie i bomb. Natomiast oddziały aeronautyczne stanowiły podstawę organizacyjną tych jednostek w WP.

## 5. Oddziały techniczne

Piątą część oddziałów inżynierskich i saperskich stanowiły dwa wielkopolskie bataliony saperów. WP przekazano też dwa bataliony telegraficzne, stację radiotelegraficzną, dwie stacje polowe, trzy pociągi pancerne, z których sformowano pociągi pancerne 9 i 17, batalion kolejowy. Wojska samochodowe przekazały 4 kolumny sa-

mochodowe ciężkie, pogotowie samochodowe i kolumną zapasową, a wojska taborowe: 3 kolumny amunicyjne artyleryjskie, 12 nadedatowych kolumn pułkowych, kolumnę pontonową i oddział zapasowy taborów i kolumn.

#### 6. Służba sanitarno-medyczna

Inspektorat Sanitarzy przekazał NDWP 4 lazarety polowe, 3 kompanie sanitarne, pociąg sanitarny, Szpital Główny w Poznaniu z 11 filiami oraz szpitale zapasowe. Ogółem Inspektorowi podlegały 33 szpitale. W służbie sanitarno-medycznej pracowało 1 567 osób medycznego personelu fachowego, w tym 219 lekarzy, 23 dentystów i 25 aptekarzy. Inspektor i Departament Sanitarny w Poznaniu w styczniu 1920 r. na Pomorzu utworzyły sieć szpitali zapasowych. Z zakładów weterynaryjnych utworzono 3 szpitale zapasowe koni, w tym jeden przeznaczony dla brygady jazdy.

#### Przypisy

1. CAW, I.170.2, t.4. Zał. do R.dz. nr 28: Etat Sztabu DG (czasu wojennego); tamże Zał.I do R.dz. nr 35 z 8 II: Uzupełnienie etatu Sztabu DG. Zob. schemat.
2. Tamże.
3. Tamże, R.dz. nr 17, pkt.9; nr 18 z 22 I 1919 r., pkt. 4, IV d w sprawie przydzielenia oddziału weterynaryjnego do Szefostwa Apropowizacji; nr 19 z 23 I - przydział oddziału fortyfikacyjnego do sekcji inżynierii wojskowej Szefostwa; nr 21 z 25 I - zarząd wszystkich koszar na terenie b.zaboru pruskiego.
4. CAW, I.170.1, t.7. Rozkazy Szefostwa Apropowizacji.
5. J.Dowbor-Muśnicki, Moje wspomnienia, Warszawa 1935, s.290.
6. J. Schwarz: Zarys historii służby intendentury w czasie powstania wielkopolskiego, "Przegląd Intendentury", 1929, nr 2, s.13-19.

7. J. Basiński: Organizacja i działalność służby zdrowia w pierwszym okresie Powstania Wielkopolskiego (czas od 27.12.1918 r. do 15.01.1919 r.), "Archiwum Historii Medycyny", 1979 r., nr 1, s.6 i nast.
8. B. Miśkiewicz, Dzieje powstańczego oręza, s.204.
9. CAW, I.170.13, t.14. Rozkazy operacyjne DG. Na stanowiskach do tymczasowych dowódców odcinków frontowych dokonana została jedna zmiana: od ppor. K. Zenktelera dowództwo grupy zachodniej przejął ppłk Michał Milewski.
10. Wojskowe aspekty Powstania Wielkopolskiego 1918-1919. Wybór materiałów źródłowych, Poznań 1985, dok. nr 113. R.dz. nr 17; Faktycznie sztab 1 D.Strz.Wlkp. zorganizował ppor. Czesław Prusinowski, gdyż kpt. S. Jasiński opuścił Poznań 27 I 1919 r., a w lutym został zwolniony z wojska wielkopolskiego. Por. dok.nr 173, s.256-257. R.dz. DG nr 29 z 2 II 1919 w sprawie przydzielenia ppor. Cz. Prusinowskiego do sztabu 1 D.Strz.Wlkp.
11. Tamże, dok. nr 103, s.180. R.dz. nr 14.
12. Tamże, dok. nr 120, s.199-202.
13. Wojskowe aspekty ..., dok. nr 124, s.206-207. R.dz. DG nr 23 z 23 I 1919 r.
14. Powstanie Wielkopolskie 1918-1919. Wybór i opracowanie A. Czubiński i B. Polak. Wybór źródeł, dok. nr 134, s.247-248. Relacja prasowa z zaprzysiężenia;
15. Wojskowe aspekty ..., dok. nr 155, s.235. R.dz. DG nr 25.
16. Tamże, dok. nr 159, s.238. R.dz. DG nr 26.
17. CAW, I. 170.7, t.1 i 170.2, t.2. R.dz. DG nr 30 z 3 II 1919 r.
18. Tamże, 400.1058/27. Relacja W. Pniewskiego (załączniki); Wojskowe aspekty ..., dok. nr 164, s.242-244. Zał. do R.dz. nr 27 z 31 I 1919 r.
19. Tamże, I.170.14, t.1 (Rozkazy dzienne); I.322.51, t.43 (Historia 14 pal); A. Wesołowski, Organizacja i działanie artylerii ..., s.240-241, (w:) Powstanie Wielkopolskie 1918/19. Artykuły i przyczynki. Pod red. B. Polaka, Kościan 1975.

20. Wojskowe aspekty ..., dok. nr 225, s.308-309. R.dz. DG nr 43; tamże dok. nr 251, s.345. R.dz. DG nr 55. Zmiana numeracji pułku nastąpiła faktycznie przed 16 II 1919. Zob. B.Polak, Kawaleria Powstania Wielkopolskiego, s.190-193.
21. CAW, WBH, t.2564. Historia I-go i II-go Baonu Telegrafistów Włkp.; B. Polak, Wojska techniczne, (w:) Powstanie Wielkopolskie 1918/1919, Artykuły i przyczynki, s.264-265.
22. W. Mańkowski, Zarys historii wojennej 7 pułku saperów wielkopolskich, Warszawa 1934, s.2; B. Polak, Wojska techniczne, s. 265.
23. J. Basiński, Organizacja i stan kadrowy ..., s.19-21; tegoż, Zaplecze i środki sanitarno-medyczne ..., s.161-175.
24. Wojskowe aspekty ..., dok. nr 107, s.183-185. Rozporządzenie o strukturze i zakresie działania sądownictwa wojskowego przy DG.
25. Wojskowe aspekty ..., dok. nr 201, s.290-291. R.dz.DG nr 36.
26. B. Polak, Wojsko Wielkopolskie ..., s.19-20.
27. Wojsko Wielkopolskie 1919. Cz.I. Rozwój organizacyjny i zjednoczenie z Wojskiem Polskim (marzec-listopad 1919). Wybór dokumentów wojskowych. Wstęp, wybór i opracowanie B.Polak, Koszalin 1985, s.87-88. R.dz. DG nr 82.
28. CAW, I,170.2, t.1-2. R.dz. nr 133 z 17 V 1919 r., nr 138 z 22 V, nr 160 z 13 VI, nr 160 z 13 VI, nr 172 z 25 VI (etat), nr 175 z 28 VI, nr 178 z 1 VII. Wielkopolska Szkoła Podchorążych Piechoty. Pod red. J. Załuski. Bydgoszcz 1924, s.1-14. Szczegółowo na temat korpusu oficerskiego pisze G. Wojciechowski : Uwagi do składu socjalnego i struktury wieku oddziałów powstańczych, "Z dziejów Ruchu Młodzieżowego", 1979 r., t.2, s.29-36.
29. Wojsko Wielkopolskie 1919 r., cz.I, dok. nr 3, s.64-65. Powołanie pod broń roczników 1895-1896, 1900; NRL TU nr 6 z. Pobór lekarzy; TU NRL, nr 9. Pobór roczników 1891-1894, 1901.
30. Wojskowe aspekty ..., dok. nr 231, s.231 i 233; CAW.I. 170.1, t.1. R.dz. DG nr 46.



31. Wojsko Wielkopolskie 1919 r., cz.I...., dok. nr 8, s.70.R.dz. DG nr 70.
32. Tamże, dok. nr 1, s.62. R.dz. DG z 6 III 1919 r. Intendenturze polowej podlegała też "Kontrola nad prawidłowym funkcjonowaniem wszystkich Intendentur okręgowych, dywizyjnych itd., tworzenie intendentur etapowych". Intendent polowy był odpowiedzialny za aprowizację wojsk; dok. nr 12, s.76-78. R.dz. DG z 18 III 1919 r.
33. Wojsko Wielkopolskie 1919 r., cz.I, dok. nr 1, s.62-63. R. dz. DG nr 61 z 6 III 1919 r. Od 23 III 5 p.strzel. wlkp. dowodził mjr Stanisław Wrzaliński z I Korpusu Polskiego.
34. Tamże, dok. nr 8, s.70. R.dz. DG nr 70 z 15 III 1919 r.
35. Wojsko Wielkopolskie 1919 r., cz.I, dok. nr 64. R.dz.DG nr 151 z 4 VI 1919 r. w sprawie reorganizacji SL; B. Polak, Przyczynki do działalności Straży Ludowej ..., s.52-53.
36. J. Dowbor-Muśnicki; Moje wspomnienia ..., s.296 i nast; CAW I. 170.2, t.1. R.dz. DG nr 99 z 13 IV 1919 r.
37. Szczegółowo na temat organizacji eskadr: Z. Bulzacki, Lotnictwo ..., s.34-35; CAW, 400.1058/27; rel. W. Pniewskiego I.400.1058/5 - rel. J. Dziembowskiego; tamże I.170.3, t.7.
38. Wojsko Wielkopolskie 1919 r., cz.I, dok. nr 8 s.71. R.dz.DG nr 70 z 15 III 1919 r. Tymczasowe etaty: Dowództwa wojsk samochodowych, kolumny samochodów osobowych, kolumny samochodów ciężarowych (4 t.), warsztatów i szkoły szoferów ogłoszone zostały w R.dz.DG nr 133 z 17 V 1919 r. Zob. CAW, I.170,2, t.2.
39. CAW, 400.1073,1074. Historia Inspektoratu WI; W.Mańkowski, op. cit., s.8. Dn. 11 III baon liczył 11 oficerów i 690 szeregowych.
40. Tamże.
41. CAW, I.170.2, t.1. R.dz.DG nr 148 z 1 VI 1919 r., Zał.II; B. Polak, Wojska techniczne, s.264.
42. CAW, I.170, t.1. R.dz.DG nr 127 z 11 V 1919 r., Zał. III - IV, VII. Dz.P., nr 124 z 31 V 1919 r. W uroczystości uczestniczył

- gen. J. Dowbor-Muśnicki ze sztabem, Komisarze NRL W. Korfanty i R. Poszwiński oraz członkowie misji koalicyjnej.
43. CAW, I.170.2, t.2.
  44. CAW, Oddział IV NDWP, Szef sanitarny, t.20; J. Basiński, Służba sanitarno-medyczna oddziałów powstańczych ..., s.97-101; te goż: Głos w dyskusji, (W:) Wojsko Polskie 1914-1922 ..., t.2, s.318-322.
  45. CAW, 123.1.274, nr 278/III, s. 1-4; zob. P.Łossowski, Między wojną a pokojem .., s.172-174; także C.Filus: Koncepcje i plany obrony granic polsko-niemieckiej oraz ich realizacja w latach 1918-1939, (w:) Szkice z dziejów wojskowych Polski w latach 1918-1919. Pod red. B. Miśkiewicza, Poznań 1979, s.25.
  46. CAW, I.170.13, t.14, Rozkazy operacyjne DG w Poznaniu.
  47. CAW, NDWP, Ode B, t.14; zob. B. Polak, Wielkopolska w obliczu zagrożenia ..., s.275-276.
  48. CAW, I Oddział Mobilizacyjno-Organizacyjny sztabu MSWojsk., I. 300.7, t.19 i 25. Protokoły zdawczo-odbiorcze i 30 załączników szczegółowych. Komisji do spraw rozgraniczenia.
  49. Wojsko Wielkopolskie 1919 r. Cz.2., dok. nr 136, R.dz. DG nr 246 z 6 XI 1919 r. Szczegółowe protokoły: CAW, I Oddział Sztabu, t.83.

**DOWBOR-MUŚNICKI** Józef (1867-1937), głównodowodzący powstania i Wojska Wielkopolskiego, generał broni WP. Ur. 25 X w Garbowie na Sandomierszczyźnie w ziemiańskiej rodzinie Józefa i Antoniny z Wierzbickich. Z małżeństwa tego przyszło sześcioro dzieci - dwie córki i czterech synów. Do dziesiątego r. życia JDM pobierał nauki w domu, nast. w gimn. w Radomiu. W opinii nauczycieli uznany był za ucznia zdolnego, ale do nauki niezbyt się garnący. Jego żywiołowy i nieustępliwy charakter był przyczyną licznych konfliktów i bójek z kolegami. Mimo kłopotów uk. cztery klasy gimn. Zdecydował się na naukę w Korpusie Kadetów w Petersburgu. Po rocznym kursie przygotowawczym zdał pomyślnie egzamin wstępny. Naukę w Korpusie uk. w 1886 z drugą lokatą uzyskując stopień podoficerski. Mając 19 l. wstąpił do Konstantynowskiej Szk. Wojskowej. W 1886 otrzymał przeniesienie do 11 p. grenadierów stacjonującego w Jarosławiu. W 1887 awansował na młodszego oficera. Pełnił służbę w 140 zarajskim pp, kwaterującemu w Kostromie nad Wołgą. Zdał egzamin i w stopniu ppor. rozpoczął zawodową służbę wojskową. 7 VIII 1891 awansował na por. W 1899 po wielu staraniach przyjęty został do Akademii Sztabu Generalnego. Studia uk. w 1902 z drugą lokatą. Wcześniej 6 V 1901 awansował na kpt. Bezpośrednio po uk. akademii skierowany został do sztabu Moskiewskiego Okręgu Wojskowego, a nast. do sztabu XVII Korpusu. W październiku 1902 otrzymał ponownie przydział do 11 p.grenadierów na stanowisko d-cy kp. W 1904, w trakcie przygotowań do wojny z Japonią, JDM skierowany został do sztabu I Korpusu Syberyjskiego na stanowisko oficera do zleceń. W sztabie tego korpusu odbył kampanię rosyjsko-japońską 1904-1905. 6 XII 1904 JDM awansował na ppłk. Po zawarciu pokoju z Japonią wysłany został do Charbina z nominacją na szefa sztabu Korpusu Wojsk Nadgranicznych Zaaurskiego Okręgu Wojskowego, a w drugiej połowie 1906 - do sztabu Irkuckiego Okręgu Wojskowego. Po pół roku został przeniesiony do sztabu X Korpusu w Charkowie (Kijowski Okręg Wojskowy). 6 XII 1908 awansował na stopień płk. Blisko pół r. pełnił obowiązki szefa Sztabu X Okręgu. Odbył też szereg kursów uzupełniających. W listopadzie 1910 przeniesiony został na szefa sztabu 9 DP w Łucku, a pod k. kwietnia 1912 - do Woroneża na szefa sztabu 7 DP.

W 1914 wyruszył na fr. w rejonie Tomaszowa Lub. Za atak na wzgórze w pobliżu wsi Majdan Górny wyróżniony Złotą Szablą za waleczność. W ramach 5 armii 5 DP walczyła pod W-wą Łodzią, Zduńską Wolą, Zamościem. Po klęsce pod Łodzią, 17 XI 1914 JDM objął d-wo 14 p.strz. syberyjskich. W lutym 1915 podczas forsowania rz. Orzycy w pobliżu wsi Podosie został ranny w nogę. Za przeprowadzenie tego ataku JDM otrzymał angielski Order Łaźni. Latem wrócił do pułku, który wycofywał się do Galicji, docierając do majątku Leneward nad prawym brzegiem rz. Dźwiny. 15 VIII 1915 JDM otrzymał nominację na stopień gen. ppor. z przydziałem na stanowisko gen. do zleceń przy dowództwie 1 armii. W styczniu 1916 -d-ca 1 armii wyznaczył JDM na d-cę formowanej właśnie 123 DP pospolitego ruszenia. Dywizję przeniesiono na fr. turecki. W październiku fr. JDM napisał raport z prośbą o przemieszczenie jednostki fr. pn. Dywizja przeniesiona została pod Rygę. W czasie niem. ataku gazowego JDM uległ poważnemu zatruciu i stracił na dwa dni przytomność. Po ustabilizowaniu się fr. pod Rygą JDM został szefem sztabu 1 armii i pełnił to stanowisko do 17 I 1917.

Po wybuchu rewolucji lutowej 1917 w Rosji JDM otrzymał propozycję objęcia szefostwa Sztabu Generalnego i ostatecznie jednak objął d-wo XXXVIII Korpusu i niebawem awans na gen. por. W tym czasie w Rosji liczbę Polaków - żołnierzy oceniano na 500 tys. Organizacje polskie przystępowały więc do tworzenia załączków formacji polskich, mimo zdecydowanego sprzeciwu Socjaldemokracji Królestwa Polskiego i Litwy (SD KP i L), PPS - Lewicy, nie mówiąc już o bolszewikach. Dzięki zabiegom wielu polskich organizacji politycznych, jak też Zw. Wojskowych Polaków w Rosji, uchwałą zjazdu tegoż Zw. 14 VI 1917, postanowiono utworzyć Polską Siłę Zbrojną w Rosji. Naczelny Polski Komitet Wojskowy (Naczpól) powołany na zjeździe utworzył polską komendanturę, na czele której stanął gen. Konstanty Dowbor-Muśnicki, brat Józefa DM. W lipcu t.r. Naczpól zwrócił się do JDM z propozycją objęcia d-twa nad przyszłym I Korpusem Polskim (KP), który propozycję przyjął.

W stosunkowo krótkim czasie JDM stworzył ponad 20 tys. I KP, składający się z trzech dywizji strz., trzech p.uł. trzech brygad artylerii, p. inżynieryjnego i służb. Etatowo I KP liczyć miał 67 790 żołnierzy. Celem JDM było stworzenie wojska apolitycznego,

posłusznego tylko jego rozkazom. Ostro przeciwstawiał się tworzeniu oddziałów polskich związanych z Radami Delegatów Robotników i Żołnierzy. Właśnie narastająca sytuacja rewolucyjna nie sprzyjała organizacji korpusu. Po wybuchu rewolucji 7 XI 1917 władze rewolucyjne uznały I KP za kontrrewolucyjny. Pretekstem były zatargi z miejscową ludnością na tle rekwizycji żywności i obrony majątków obszarniczych. 23 XI 1917 Rada Komisarzy Ludowych wydała dekret o demobilizacji starej armii, który dotyczył także I KP. JDM nie podporządkował się tym decyzjom. Uzyskał zgodę nowego szefa ND na przeniesienie korpusu w rejon Bobrujska. W ciągu grudnia 1918 i stycznia 1919 w rejonie tym skupiło się ok. 10 000 żołnierzy korpusu. Bolszewicy przystąpili do rozbijania transportów żołnierzy polskich. Aresztowano też część członków Naczipolu. W końcu stycznia liczba ofiar wśród żołnierzy polskich szybko rosła. Ginęli oficerowie i szeregowi. Zmusiło to JDM do podjęcia działań samoobronnych, które niektórzy polscy historycy interpretowali jako działania przeciwko władzy rewolucyjnej w Rosji. W nocy z 2 na 3 II 1919 Polacy bez strat opanowali twierdzę w Bobrujsku. Oddziały polskie zostały otoczone przez oddziały Gwardii (od 23 II) Armii Czerwonej. Rada Polska Ziemi Mińskiej oraz mińska grupa Naczipolu zamierzała uratować I KP przez porozumienie z Radą Regencyjną i dowództwem armii niem. na wsch. (Ober-Ost). JDM, nie wiedząc o tych poczynaniach sam nawiązał kontakt ze sztabem niem. Na telegram nie otrzymał odpowiedzi. Tymczasem po zerwaniu w Brześciu rozmów między Rosją Radziecką a Niemcami, wojska niem. wznowiły ofensywę ruszając w głąb Białorusi. I KP znalazł się w trudnym położeniu. 26 II 1918 I KP uzyskał status wojska neutralnego. Doszło też do podporządkowania I KP Radzie Regencyjnej w W-wie. Niemcy nie zamierzali jednak przestrzegać ustalonego porozumienia, dążąc do podporządkowania I KP d-wu niem. W samym korpusie doszło do spisku przeciwko JDM, zamierzającym przejąć d-wo nad I KP, aby nie doszło do jego likwidacji. Ze spiskowcami nawiązali kontakt emisariusze POW. 21 V 1918 delegacja Korpusu przybyła do Mińska, gdzie spotkała się z delegacją niem. Gen. Bredow usiłował narzucić I KP przymusową demobilizację, ultimatywnie domagając się jednolitej odpowiedzi do 18<sup>00</sup>. 22 t.m. grupa zamachowców z płk. Barthą i Kulą wdarła się do pomieszczeń sztabowych, domagając się aby JDM pokie-

rował działaniami zbrojnymi przeciwko Niemcom. D-ca I KP odmówił i został aresztowany na krótko. Wobec braku poparcia zamach zakończył się fiaskiem. JDM obawiając się zniszczenia korpusu przyjął narzuconą przez Niemców demobilizację. 22 V 1918 na placu Koszarowym w Bobrujsku odbyła się ostatnia zbiórka oddziałów polskich. JDM przedstawił warunki kapitulacji. Decyzja jego została przyjęta krytycznie, m.in. przez Narodową Demokrację i piłsudczyków, JDM zarzucono zdradę sprawy narodowej.

W ciągu czerwca i lipca 1918 prawie cały korpus znalazł się w kraju, a jego d-ca osiadł w darowanym mu przez ks. Franciszka Radziwiłła myśliwskim pałacyku koło Staszowa w Sandomierskiem. W listopadzie t.r. dowborczycy uczestniczyli w rozbrajaniu Niemców w W-wie, brali udział w formowaniu załączków WP. JDM 14 XI t.r. przy był do W-wy i oddał się do dyspozycji J. Piłsudskiego, jednakże przydziału nie otrzymał.

Nieliczni dowborczycy zaangażowali się w zamach płk. Januszajtisa z 4 na 5 I 1919, sam JDM przyjął postawę dwuznaczną. Na propozycję spiskowców, czy obejmie szefostwo Sztabu Generalnego odpowiedział: "jeżeli zamach się uda, a mnie powołają, to stanowisko obejmę".

Po wybuchu powst. w Wlkp. J. Piłsudski, odpowiadając na prośbę Komisariatu NRL skierowania do P-nia jednego z gen., zaproponował gen. Michaelisa, i JDM. W pierwszych dniach stycznia t.r. JDM prze bywał w W-wie, zatrzymując się u państwa Szebeków, rodziny swego adiutanta. W sobotę, 4 stycznia, a więc w przeddzień nieudanego zamachu grupy Januszajtisa, otrzymał zaproszenie do Belwederu na rozmowę z Piłsudskim, który zaproponował mu ustnie objęcie dowództwa nad powstaniem wlkp. Generał w zasadzie propozycję przyjął, lecz ostateczną decyzję chciał podjąć dopiero po przeprowadzeniu rozmów z członkami Komisariatu NRL w P-niu. 5 I t.r. JDM nie czekając na dalszy rozwój wydarzeń w W-wie powrócił do Staszowa. Tymczasem Komisariat NRL w P-niu nie mogąc doczekać się przyjazdu generała, 6 I t.r. wystosował do niego pismo, podpisane przez Korfantego i Poszwińskiego: "Wypadki w Księstwie Poznańskim przybrały takie rozmiary, że nie możemy im podołać. Potrzebujemy koniecznie wyższego wojskowego, który by objął dowództwo i zajął się organizacją naszych sił zbrojnych. Ośmielamy się prosić Jaśnie Wielmożnego Pana Generała o natychmiastowy przyjazd do Poznania z ofi-

cerami sztabowymi, gdyż strata każdego dnia staje się dla nas wprost groźną. W nadziei, że Jaśnie Wielmożny Pan Generał nie odmówi prośbie naszej, łączymy wyrazy czci i poważania".

Tego samego dnia drugi list do generała wysłany został przez Korfantego, który pisał: "/.../ P. Komendant Piłsudski zwrócił się do Naczelnej Rady Ludowej tydzień temu z propozycją abyśmy sobie wybrali na głównodowodzącego naszych sił zbrojnych Jaśnie Wielmożnego Pana lub gen. Michaelisa. Komisariat NRL postanowił jednogłośnie zwrócić się do Jaśnie Wielmożnego pana z usilną prośbą o natychmiastowe przybycie do Poznania. Postanowienie nasze zekomunikowaliśmy p. Piłsudskiemu telegraficznie i listownie. Ponieważ przyjazd JW Pana dotychczas nie nastąpił zwracamy się do niego wprost z prośbą, a list nasz do niego przesłaliśmy w kopii p. Piłsudskiemu, aby z nim być pod względem formalnym w porządku. /.../"

Całą pocztę przekazano przez kuriera do W-wy. Przeznaczoną dla niego korespondencję Piłsudski otrzymał 8 I t.r. o czym świadczy odręczny dopisek na piśmie Komisariatu NRL: "doręcz/ono/ 8/1, Kmdt czytał?". Tego samego dn. JDM wezwany został do W-wy, gdzie w Belwederze wręczono mu listy poznańskich komisarzy. Przyjął go także Piłsudski, który według JDM miał oświadczyć: "mianuję Pana komenderującym wojskami w P-niu, będzie Pan moją awangardą, w potrzebie podtrzymam. Radzę wziąć jako szefa sztabu mego oficera, nadzwyczaj zdolnego ppłk. Juliana Stachewicza".

JDM oświadczył, że ostateczną odpowiedź da po powrocie z P-nia. 8 I 1919 udał się do Włkp., aby w P-niu na miejscu zapoznać się z sytuacją. Towarzyszyło mu kilku oficerów z b.I KP i innych formacji. Przeprowadził rozmowy z komisarzami S. Adamskim, W. Korfantym i A. Poszwińskim. W rezultacie tych rozmów 11 I 1919 doszło do podpisania umowy podkreślającej warunki i zasady współpracy JDM z Komisariatem NRL. Generał mianowany został naczelnym d-cą sił zbrojnych w całym zaborze pruskim. Umowa przewidywała, że KNRL uznając w zasadzie jedność WP, ze względów politycznych i międzynarodowych tymczasowo zastrzega sobie "odrębność i niepodległość sił zbrojnych w byłej dzielnicy pruskiej". Mianowanie oficerów i urzędników wojskowych wymagało zatwierdzenia NRL, a propozycję rotę przysięgi głównodowodzący przedstawić miał Komisariatowi do aprobaty. KNRL miał też mianować decernenta dla spraw wojskowych, a

jego kompetencje podlegały osobnemu porozumieniu między Komisarjatem a głównodowodzącym. Sprawy wojska i polityki nadal podlegały W. Korfantemu i z nim musiały być uzgadniane wszystkie zamierzenia związane z formowaniem wojska, jak też zamierzenia operacyjne. Z tych też względów w KNRL powołano Wydział Polityczny z sekcją Bezpieczeństwa Publicznego i Wojska.

14 I t.r. gen. Dowbor-Muśnicki przyjęty został przez J. Piłsudskiego, meldując o rezultatach wyjazdu do P-nia. Nast. dn. wrócił do P-nia i z dn. 16 I t.r. oficjalnie objął stanowisko głównodowodzącego. W Włkp. przyjęty został z honorami. Na murach miasta rozplakatowano afisze z napisem: "Generale! Tobie serce i klucz Poznania. Broń ich!" Równocześnie w miejscowej prasie ukazał się okolicznościowy artykuł, w którym m.in. pisano: "Imię Dowbora-Muśnickiego zasłynęło w Polsce jako jednego z najlepszych wodzów. /.../. Pod mundurem generała rosyjskiego biło gorące serce polskiego patrioty ożywione chęcią służenia własnej Ojczyźnie. /.../ Wdzięczni jesteśmy generałowi, że w tej trudnej chwili oddaje nam swoje siły. Mamy nadzieję, że stanąwszy na czele Siły Zbrojnej, przetworzy ją wkrótce w armię karną, regularną, która będzie osłoną całej Polski."

15 I 1919 mjr S. Taczak przekazywał stanowisko głównodowodzącego gen.por. J. Dowbor-Muśnickiemu.

Poglądy na rolę naczelnego wodza i jego sztabu JDM opierał na wzorcach armii carskiej. Rola sztabu - w przeciwieństwie do armii niemieckiej - według niego sprowadzona została do instrumentu realizującego dyrektywy głównodowodzącego, pełnił funkcję pomocniczą. Schemat ten przeniesiony został do Włkp., gdyż głównodowodzący był mianowany przez KNRL i jemu bezpośrednio podlegał, natomiast szef sztabu, podporządkowany głównodowodzącemu, był ogniwem pośrednim w wypełnianiu funkcji dowódczych w stosunku do podległych wojsk. W Ordre de Bataille WW uderza połączenia tych dwóch wzorców org. wojska: ros. i niem. Struktura wojska w dużym przybliżeniu przypominała O de B I KP w Rosji. J. Dowbor-Muśnicki planował bowiem sformowanie trzech dywizji czteropułkowych, a te połączone w dwie brygady. Kawalerię tworzyły trzy p.uł. stanowiące brygadę jazdy, a artylerię - sześć podzielonych na trzy brygady, po jednej dla każdej DP. Perspektywicznie gen. zamierzał formować kor-



pusy, lecz zamiar ten pozostał tylko w sferze projektów. W organizacji jednostek taktycznych: pułków, brygad i dywizji przyjęte zostały etaty niem. znane doskonale Wielkopolanom z okresu służby w armii niemieckiej. Dotyczyło to także regulaminów szkoleniowych, bardzo często tłumaczonych z j. niemieckiego, z niewielkimi modyfikacjami, uwzględniającymi specyfikę WW, jak też szkolenia i jego taktyki.

JDM przywiązywał szczególne znaczenie właściwej org. wojska, a centując w swoich "Myślach wojskowych", iż "klucz zwycięstw leży w znajomości zawilego zagadnienia organizacji", a "na polu bitwy mają wartość tylko regularne armie" jako "duchowa spójnia (związanych ze sobą) w jedną ideową całość wszystkich poszczególnych jednostek wchodzących w skład armii". Wódz naczelny - według Muśnickiego - był "mózgiem i duszą armii", a sztab - "systemem nerwowym".

Na podstawie dekretu NRL, JDM ogłosił 17 I 1919 pobór do wojska roczników 1897-1899, co nie tylko spowodowało odczuwalne zwiększenie stanu liczebnego wojsk powstańczych, ale wywołało także inny skutek. Dotychczasowe oddziały regionalne utraciły wkrótce swój jednolity charakter terytorialny, co znacznie zwiększyło dyscyplinę w szeregach. Przekształcenie oddziałów ochotniczych w regularne nie zawsze odbywało się spokojnie, a w kilku oddziałach doszło do otwartych protestów, m.in. na fr. pñ.i zach., jak też w P-niu. Spowodowan. to zostało rygoryzmem generała, wyniesiony z wieoletniej służby w armii carskiej. W swojej odezwie do wojsk powst. ogłoszonej jako załącznik do Rdz DG z 18 stycznia, JDM zadeklarował, że nie będzie faworyzował oficerów z "poszczególnych formacji polskich, tzw. dowborczyków, piłsudczyków, hallerczyków, legionistów", ale przestrzegł żołnierzy przed "braniem udziału w życiu jakichkolwiek partii politycznych. Wojsko powinno być apolityczne, służyć jedności państwa, a nie wzmacniać poszczególne partie". Zmieniona została obieralność dowódców. Kierując się zasadą apolityczności wojska, JDM podał się później do dymisji, nie akceptując udziału żołnierzy Wlkp. w wyborach do Sejmu Ustawodawczego. 19 stycznia głównodowodzący zwrócił się do oddziałów "/.../ Do mej wiadomości doszło, że żołnierze zbierają się na wiece, na których rozważają sprawy polityczne, pożądanego według ich mniemania, urządzenia armii i temu podobne kwestie. Kto wziął w ręce karabin

nie ma prawa sądu w takich sprawach /.../. Więc surowo, pod odpowiedzialnością karną zabraniam wszelkich wieców".

W oddziałach zakazano używania zwrotu "druh", a wprowadzono: "Wy" - w stosunku do szeregowych i "Pan" - w stosunku do sierżantów sztabowych i oficerów.

Niewątpliwy wpływ na podniesienie dyscypliny w szeregach powstańczych miało wprowadzanie przysięgi. Jej tekst ogłoszony został 21 stycznia.

Tekst wzbudził wiele kontrowersji, szczególnie wśród oficerów wywodzących się z Legionów. Skutkiem protestów 25 I 1919 DG zniosło rozkaz. Oficerów WP zwolniono z obowiązku podpisania deklaracji. Na rotę przysięgi WW od lutego zaprzysięgano także członków organizacji niejawnych na terenie całego zaboru (OWP i POWGŚ).

Środkiem dyscyplinującym było też wprowadzenie rozporządzeń o sądach doraźnych i utworzenie sądów także na prowincji: w Gnieźnie i Ostrowie Wlkp. Surowe kary dyscyplinarne groziły za nadużywanie alkoholu, gry hazardowe, ordynarne zaczepki kobiet itp. Wpływ na estetykę wyglądu wojska, a tym samym także na dyscyplinę miało wprowadzenie jednolitego umundurowania. Z inwencją wykorzystano zapasy niem. sukna mundurowego. Krój mundurów należał niewątpliwie do najbardziej udanych w WP. Pierwsze załączniki z przepisami ubiorczymi dla strzelców (piechoty) i artylerii ukazały się w R. dz. nr 17 z 22 stycznia, a następne na przełomie stycznia i lutego.

Zadania organizacyjne postawiono przed przez KNRL wymagały rozbudowy sztabu DG i sformowania sztabów pułków, dywizji, dowództw broni i służb (inspektoratów) itd. Poważną przeszkodą był chroniczny brak oficerów. W armii niem. stopni oficerskich dosłużyło się - jak wcześniej wspomniano - około 140 Wielkopolan.

O ile liczbę oficerów młodszych zwiększono drogą awansowania zastępców oficerów i najzdolniejszych podoficerów, to oficerów starszych można było uzyskać tylko z W-wy. Od stycznia do maja 1919 r. dzięki staraniom JDM w ciągu kilku tygodni do Wlkp. przybyło ogółem 181 byłych jego podkomendnych z I KP i armii ros., 18 z armii austriackiej i 12 byłych legionistów. 19 stycznia 1919 głównodowodzący podał do wiadomości wojska, iż "wszyscy powołani pod broń w byłej dzielnicy pruskiej tworzą Siły Zbrojne byłej

dzielnicy pruskiej", a organem wykonawczym jego rozporządzeń jest "Sztab Naczelnego Dowództwa polskich sił zbrojnych w byłej dzielnicy pruskiej i Szef Apropowizacji".

Zawarcie rozejmu stworzyło głównodowodzącemu jak i sztabowi DG możliwość przeprowadzenia reorganizacji fr. wielkopolskiego, okręgów wojskowych, a przede wszystkim sformowanie wielkich jednostek piechoty, artylerii i kawalerii. Dzięki spadkowi napięcia walc z pierwszej linii można było wycofać szereg oddziałów dla wypoczynku i szkolenie, a także zorganizować z nich zwarte pułki w ramach przyjętego schematu organizacyjnego WW. JDM liczył, iż wojska gen. J. Hallera, z poparciem politycznym i wojskowym aliantów, ostatecznie przybędą do Gdańska, stwarzając szansę na realizację planów polskich z grudnia 1918 r. Jak wynika, ze wspomnień JDM, do planowania operacji pomorskiej przystąpił on osobiście, chcąc utrzymać zamiar w tajemnicy.

WW miało być przede wszystkim użyte dla realizacji celów politycznych ośrodka poznańskiego: zabezpieczenia wyzwolonych obszarów i ewentualnego wsparcia rozwiązań wojskowych, umożliwiających zajęcie Pomorza, Śląska i niewyzwolonych obszarów Wlkp.

6 III 1919 odbyło się spotkanie członków Misji z przedstawicielami KNRL i JDP, podczas którego alianci zaproponowali wysłanie pomocy wojskowej z Wlkp. pod Lwów przeciwko ukraińskim nacjonalistom. Głównodowodzący był temu przeciwny, nie chciał bowiem osłabiać obrony linii demarkacyjnej nie mając pewności czy rozejm z Niemcami będzie dotrzymany. Poza tym kolidowałoby to z jego planami rozszerzenia powstania na Pomorze. W dwa dni później, 8 marca, do P-nia przybył premier Ignacy Paderewski. Na skutek jego osobistej prośby JDM obiecał skierować pod Lwów grupę bojową, żądając jednak zapewnienia udzielenia pomocy ze strony aliantów w przypadku ewentualnej kontrofensywy niemieckiej na Wielkopolskę. JDM już 8 lutego rozkazał ogłosić we wszystkich okręgach pobór ochotników ze starszych roczników i poborowych (po 42 rezerwistów z każdego okręgu. 14 marca, gen. Muśnicki skierował pod Lwów grupę bojową liczącą około 3 000 żołnierzy pod dowództwem płk. Konarzewskiego. Z kolei w kwietniu na Fr. Litewsko-Białoruski odjechał "Poznański Batalion Śmierci". Generał z uwagą śledził działania swoich wojsk, obficie ich zaopatrując. Poleciał także, by oddziały

te nie pozwoliły się rozdzielić, tworząc jednolitą jednostkę poznańską.

Za zasługi złożone w organizowaniu wojska Dowbor-Muśnicki otrzymał z rąk Naczelnej Rady Ludowej najwyższy stopień generalski - generała broni. Wobec zagrożenia niem. wiosną 1919 JDM 24 V 1919 skierował do KNRL pismo: "Ze względu na ogólną sytuację wojskową i grożące niebezpieczeństwo rozszerzenie się walki z Niemcami na całą granicę polsko-niemiecką, uważam za wskazane ześrodkowanie w jednym ręku dowództwa nad całym ewentualnym frontem zachodnim i wnoszę do Komisariatu NRL o poczynienie odpowiednich w tym kierunku kroków". 25 maja KNRL oficjalnym pismem przekazał WW pod rozkazy Naczelnika Państwa. W dwa dni później, 27 maja, odbyło się w Kaliszu spotkanie Piłsudskiego z generałami Muśnickim i Hallerem. Ustalono wówczas zasady organizacji poszczególnych frontów i wyznaczono ich dowódców. Front wlkp. pozostać miał pod dowództwem JDM.

30 maja Piłsudski wystosował do Muśnickiego oficjalne pismo informujące o przejęciu sił zbrojnych Wielkopolski pod komendę Naczelnego Dowództwa WP. "/.../ Dziękuję Panu Generałowi za pracę zorganizowania oddziałów siły zbrojnej w Wielkopolsce, wyrażam przekonanie, że zlanie się wszystkich formacji wojskowych w jedną organiczną i silną całość dokona się szybko i zgodnie. Ze względów politycznych akt oddania oddziałów zbrojnych Wielkopolski pod rozkazy Naczelnego Dowództwa nie może być ogłoszony w sposób uroczysty. Dlatego nie wydaję w tej sprawie specjalnego rozkazu dziennego".

Była to jedyna nieoficjalna forma podziękowania jakiej doczekał się Muśnicki ze strony J. Piłsudskiego. 1 czerwca mianowany został d-cą fr. wlkp. Oficjalnie nominacja ta została jednak potwierdzona dopiero dekretem Naczelnego Wodza z 22 sierpnia. Spory kompetencyjne w sprawie dowodzenia WW między JDM a NDWP nasiliły się w lipcu 1919. Nie kwestionował on konieczności zjednoczenia, co ponownie podkreślił w skierowanym 6 sierpnia na ręce Piłsudskiego. "Memoriale w sprawie zjednoczenia Wojsk Wielkopolskich z Armią Kongresówki", lecz chciał zachować zwartość organizacyjną swojej armii. Prosił więc, by używać wojsk wielkopolskich w całości i rozważnie nasycać szeregi armii nowymi oficerami, gdyż jak pisał:

"/.../ Przeniesienie nieodpowiednich jednostek z Królestwa, gdzie poważne wykroczenie oficerów zdarzają się w znacznej ilości, może wywołać bardzo niepożądane skutki; tutejszy żołnierz i społeczeństwo bardzo są wymagający od oficera. /.../". We wrześniu 1919 JDM przedłożył w NDWP, opracowany wspólnie z gen. Wroczyńskim, kolejny memoriał, w którym obydwaj generałowie zakwestionowali zasadność powoływania DOGen. w P-niu. W nawiązaniu do dekretu zjednoczeniowego z 20 sierpnia proponowali korzystniejsze dwojakiego rodzaju rozwiązanie: nadanie istniejącemu już DG kompetencji przewidzianych dla dopiero organizowanego DO Gen., względnie przejęcie przez to dowództwo agend DFM. Oboje wypowiedzieli się także przeciwko planowanemu rozformowaniu Obrony Krajowej.

Oficjalna uroczystość przekazania WW Naczelnemu Wodzowi odbyła się w P-niu od 25 do 27 X 1919.

Do połowy listopada 1919 wraz ze swym szefem sztabu likwidował DG, organizując jednocześnie DFW. Ostatni rozkaz DG /nr 249/ JDM podpisał 13.XI t.r. Rozkazem tym żegnał się tz WW: " W myśl uchwały sejmowej z 1 sierpnia 1919 r., dekretu Wodza Naczelnego z 21 sierpnia i rozkazu M.S.Wojsk. nr 3344 /Dep.I.organiz./ po ukończeniu prac reorganizacyjnych, kompetencje Dowództwa Głównego WP byłego zaboru pruskiego zostały podzielone między nowo utworzonym Dowództwem Okręgu Generalnego i Dowództwem Frontu Wielkopolskiego.

Niespełna jedenaście miesięcy upływa od tej chwili, gdy Wielka polska zrzuciła jarzmo ciemnicy i stanęła do walki z odwiecznym i największym wrogiem naszej Ojczyzny wśród najtrudniejszych warunków życia politycznego i organizacyjnego: albowiem będąc rdzenną częścią Polski, była z powodów natury politycznej długi okres czasu oderwaną i niezależną od władzy centralnej, co utrudniało ciężką organizacyjną pracę w budowie Armii Wielkopolskiej. Jednak dzięki szczeremu umiłowaniu sprawy przez całe społeczeństwo wielkopolskie i moich współpracowników, dzięki zaparciu się siebie samych, udało się stworzyć Armię Wielkopolską, która wedle orzeczeń ludzi świadomych (fachowców) jest jedną z najlepszych części naszej Armii Polskiej i orzeczenie to swymi bohaterskimi czynami w obronie całej Rzeczypospolitej stwierdziła w Galicji, pod Gródkiem Jagiellońskim, Lwowem, Brzeżanami, Husiatyniem; w Wielkopolsce pod Kcynią, Szubinem, Rawiczem, Zbąszyniem i na froncie bolszewickim pod Mińskiem i Bobrujskiem.

Zawdzięczamy to zrozumieniu obowiązku przez społeczeństwo i jego synów wojskowych, od wyższych dowódców i kończąc na szeregowcach. Ciesząc się niewymownie z powodu urzeczywistnienia zjednoczenia Armii Polskiej i ustalenia jednej duchowej siłowni, jako też jednolitej fachowej organizacji, żegnam się z tymi formacjami, z którymi przez ten ciężki okres czasu pracowałem, a które przechodzą obecnie pod rozkazy D.O.G. Z głębi duszy dziękuję wszystkim za żmudną i ciężką pracę i proszę, by nadal także gorliwie pracowali, świecąc przykładem karność i obowiązku żołnierskiego. Szczęść Boże w dalszej pracy ku chwale Ojczyzny!

Od formacji, pozostających pod moimi rozkazami jako wchodzących w skład Frontu Wielkopolskiego, żądam nadal usilnej pracy i dokładnego spełnienia swoich obowiązków, od czego zależy szczęście naszego Narodu".

Z dniem 15 XI 1919 rozpoczęło działalność DFW, podporządkowane DO Gen. Rola gen. Muśnickiego ograniczona została do pełnienia funkcji dowódcy jednego z frontów. Do połowy stycznia 1920 przeprowadzono reorganizację wojsk oraz przygotowywano się do rewindykacji ziem przyznanych Polsce traktatem pokojowym. Rewindykacja rozpoczęła się 17 I 1920, trwała do końca pierwszej dekady lutego t.r. DFW rozwiązane zostało 20 III t.r.

Efekt pracy gen. Muśnickiego i jego sztabu był rzeczywiście imponujący. Według stanu na 28 VI 1919 WW jednolicie umundurowane i stosunkowo dobrze uzbrojona, liczyła ogółem 1 379 oficerów oraz 102 128 szeregowych. W jej skład wchodziło: 12 pułków strzeleckich zorganizowanych w trzy dwubrygadowe dywizje (po jednej w każdym Okręgu Wojskowym), brygada jazdy (trzy pułki ułańskie), trzy pułki artylerii lekkiej, dwa pułki artylerii ciężkiej; dywizjon artylerii konnej, grupa lotnicza (cztery eskadry) i oddział balonowy, dwa baony saperów, dwa baony łączności, baon kolejowy, oddział samochodowy; trzy pociągi pancerne i in.

Działalność JDM na stanowisku głównodowodzącego oceniana była różnorodnie: od zachwytów, poprzez opinie umiarkowane do ostrej krytyki. Z jednej strony zarzucono mu wszelkie przywary carskiego oficera, faworyzowanie swoich byłych oficerów, a nawet prywatę. Z drugiej jednak strony doceniono jego wiedzę wojskową, zdolności organizacyjne i doświadczenie bojowe. Członek Polskiego Komitetu

Narodowego w Paryżu, uczestnik konferencji pokojowej, a później Prezes Urzędu Likwidacyjnego na byłą dzielnicę pruską w Poznaniu - Jan Żółtowski, jego osobowość scharakteryzował chyba najtrafniej pisząc: "/.../ Już po pierwszym zetknięciu odniosłem wrażenie, że gen. Dowbor-Muśnic jest żołnierzem z krwi i kości, którego sprawy wojskowe przede wszystkim zajmują i którym podporządkowuje wszystkie inne zagadnienia. Przy późniejszych z nim zetknięciach wrażenie to jeszcze się pogłębiło. Nie chcąc w niczym uwłaczać mogę stwierdzić, że był on żołnierzem więcej jak jeszcze Polakiem, gdyż Polskę mało znał zarówno w teraźniejszości, jak i w przeszłości i dopiero z nią się z dniem każdym zapoznawał. /.../". Z kolei Kazimierz Glabisz, ówczesny zastępca szefa Oddziału Operacyjnego Dowództwa Głównego o generale napisał: "/.../ Był niewątpliwie świetnym organizatorem, dobrze prezentował się przed frontem, umiał pobierać decyzje i przy nich trwać, wzbudzał respekt, choć nie był złotoustym mówcą i mówił "katolickim" akcentem i choć nie imponował inteligencją. Niemców nie znał i nie doceniał. Piłsudskiego nie cierpiał i do analfabetów wojskowych zaliczał, natomiast o sobie miał niewątpliwie wygórowane pojęcie /.../". Wydaje się, że nie można zgodzić się ze zdaniem, iż gen. Muśnicki "nie imponował inteligencją", przeczą temu bowiem jego sukcesy i osiągnięcia. Do statecznie poznał także Niemców, z którymi przecież walczył na czele oddziałów rosyjskich, a później prowadził trudne rokowania w sprawie demobilizacji I Korpusu Polskiego.

Szczególnie negatywnie oceniano gen. Muśnickiego w środowisku związanym z Polską Organizacją Wojskową zaboru pruskiego. Jak napisał W. Kowalski, przyjazd JDM przyjęto różnie: "/.../ Eufonia z radością, prości żołnierze i niżsi dowódcy z ulgą, a postępowe koła w korpusie oficerskim z nieufnością, bo wiadano przecież, że generał Dowbor poddał bez wystrzału swój korpus, był wrogiem Piłsudskiego i uchodził za reakcjonistę. /.../".

Z dużym uznaniem o dowborczykach wyrażał się natomiast Z. Wieliczka, pisząc, że z chwilą ich przyjazdu do Wielkopolski "/.../ zaszedł jedyny może w dziejach wojen wypadek, że dowódcy nie znali ani żołnierza, którym dowodzili, ani kraju, w którym mieli działać /.../", a mimo to szybko zdobyli sobie uznanie Wielkopolan oraz na temat osoby samego Muśnickiego dodał przesadnie, że "/.../

trzeba być geniuszem, by przez noc zapoznać się z nieznanym krajem i obcym sobie żołnierzem. /.../. Takich różnorodnych opinii na temat JDM można przytoczyć znacznie więcej.

    Nie zapomniało jednak o zasługach generała społeczeństwo Wlkp. Z inicjatywy wyższych oficerów WW utworzony został ze składek społeczeństwa i wojska "Fundusz im. Józefa Dowbora-Muśnickiego". Połowa odsetek z tego funduszu przeznaczona była na stypendia dla "najzdolniejszych uczniów szkół wojskowych, natomiast druga część przeznaczona została na nagrody za osiągnięcia w dziedzinie wojskowości".

    W wojnie polsko-bolszewickiej JDM udziału nie brał. Uwikłał się w spór z J. Piłsudskim i NDWP o przyznanie mu dowództwa odpowiadającego - zdaniem JDM - jego kwalifikacjom i stopniowi. Przeżył dramat osobisty związany ze śmiercią żony. Naraził się też na ostrą krytykę kół wojskowych i prasy po opublikowaniu na łamach "Rzeczypospolitej" cyklu artykułów "Myśli wojskowe" będących w istocie krytyką dowodzenia J. Piłsudskiego. Bezskutecznie zabiegał o powierzenie mu dowództwa nad dywizjami wywodzącymi się z WW. Rozgoryczony osiadł w zakupionym majątku w Lusowie, przemianowanym na Batorowo.

    6 X 1920 JDM przeniesiony został do rezerwy, a 14 IX 1921 w stan spoczynku. Przyznano mu skromną emeryturę za lata służby w armii carskiej, nie zaliczono mu służby w WP. Czas poświęcał na uprawę roli, pisanie wspomnień, patronat nad Org. Młodzieży Monarchistycznej, sprawom kombatanckim - Zw. Dowborczyków i powst. wlkp. (Tow. Powstańców i Wojaków im. gen. J. Dowbor-Muśnickiego). W czasie przewrotu majowego z gen. Hallerem org. w P-niu tzw. Armię Ochotniczą. 13 V t.r. powołany został na prezesa Komitetu Porozumiewawczego Org. Wojskowo-Wychowawczych w P-niu. Jego działalność zyskała w P-niu i Wlkp. wielu zwolenników, zarówno wśród rezerwistów, jak też młodzieży szkolnej, akademickiej, org. społecznych.

    Po zamachu majowym JDM przyjeżdżał do P-nia sporadycznie. Uczestniczył w posiedzeniach Kapituły Odznaki WW. W 1930 - 1933 JDM utrzymywał bliskie kontakty z Harcerską Drużyną Wilków z P-nia, którym udostępnił swą przystań na jeziorze Lusowskim.

    Zm. 26 X 1937 w Batorowie. Pochowany został 30 t.r. na Cm. Parafialnym w Lusowie - Batorowie. Nad grobem m.in. przemawiał Wł.



Seyda. W 1984 poświęcenie nowego nagrobka dokonał ks. bp. E. Etter. Posiadał odznaczenia rosyjskie, angielskie, włoskie, estońskie, chińskie.

W k. 1905 zawarł zw. małżeński z Agnieszką z Korsońskich. Żona zm. 10 VIII 1920. Dzieci: Gedymin (1906-1961) - zm. we Francji; Janina (1908-1940) - zamordowana przez NKWD w Katyniu; Olgierd (1914-1938) - zginął śmiercią samobójczą; Agnieszka (1919-1940) - uczestniczka konspiracji wraz z Januszem Kusocińskim, zamordowana przez Niemców w Palmirach pod W-wą.

Źródła informacji: P. Bauer: Generał Józef Dowbor Muśnicki 1867-1937, P-ń 1988 (tamże źródła i literatura); tegoż: Zabiegi Naczelnej Rady Ludowej w sprawie obsadzenia stanowiska głównodowodzącego Powstania Wielkopolskiego 1914 roku, PZ, 1988, nr 5-6, s.135-144; B. Polak: Generał Stanisław Taczak 1874-1960, P-ń 1988; Czubiński: Powstanie; Czubiński, Grot, Miśkiewicz, Powstanie ...; Powstanie Wielkopolskie (1975); Rewindykacja Pomorza ...; Wojsko Wielkopolskie; Wojskowe aspekty ..., Wybór źródeł ... - wg ind.; CAW, I. 300.1, t.552.

**ANDERS Władysław** (1892-1970), szef sztabu Dowództwa Głównego w Poznaniu, dowódca 1 pułku ułanów wielkopolskich (15 PUłk Ułanów Poznańskich), generał broni WP. Ur. 15 VIII w Błoniu (według innych informacji w Lesznie) w Kutnowskim w rodzinie Alberta dzierżawcy majątku Kuśniewice, z wykształcenia rolnika i Elżbiety z Taucherów. Po uk. szk. realnej w W-wie w 1911 A. zapisał się na Politechnikę w Rydze, gdyż w tym czasie ojciec objął administrację w Taurogach. Działał w TG "Sokół" i "Arkoni". Po uk. studiów, w 1914 powołany został do szk. pchor. kawalerii, którą uk. z wynikiem b. dobrym i uzyskał patent ppor. kawalerii. W l. 1914-18 brał udział w walkach w Prusach wsch., później na wszystkich fr. od Morza Bałtyckiego do Morza Czarnego. Dowodził kolejno szwadronem i baonem. W szeregach armii carskiej został trzykrotnie ranny. Za dzielność i umiejętności dowódcze uzyskał szereg odznaczeń. Wyróżnieniem było też skierowanie A-a na skrócony kurs Akademii Sztabu Gen. w Piotrogradzie. Po uk. kursu został szefem sztabu dp. Po wybuchu re-

wolucji lutowej w Rosji w I Korpusie Polskim Gen. Dowbor-Muśnickiego. Początkowo dowodził szwadronem 1 p.uł. Krechowickich, nast. był szefem sztabu 1 D.Strz. W 1918 towarzyszył delegacji polskiej wysłanej przez Polską Radę Międzypartyjną z Kijowa do gen. J. Dowbor-Muśnickiego w Bobrujsku, która zamierzała powstrzymać generała od rokowań z Niemcami.

W listopadzie 1918 w stopniu ppłk. S.G.A-s zgłosił się do dyspozycji Sztabu Gen. WP. Z polecenia gen. Dowbor-Muśnickiego 6 I 1919 przybył do P-nia, 16 I t.r. objął kierownictwo I Kwatermistrzostwa DG. 25 V t.r. dekretem nr 59 Komisariatu NRL przyjęty został do Sił Zbrojnych b. Zaboru Pruskiego. Od 9 II do 29 IV t.r. szef sztabu DG. Uczestniczył w polsko-niem. rokowaniach w Berlinie. W lutym t.r., opracowywał plany operacyjne opanowania Pomorza Gdańskiego w przypadku realizacji planu przyjazdu do Gdańska armii gen. J. Hallera drogą morską, na okrętach alianckich. Utrzymywał stałe kontakty z dr. Kręckim d-cą Organizacji Wojskowej Pomorza. Wskutek zabiegów brytyjskich plan interwencji gdańskiej został udaremniony, a oddziały wlkp. skierowane zostały na odsiecz Lwowa. Na znak protestu A. przedłożył Głównodowodzącemu prośbę o przeniesienie do służby liniowej. 23 IV t.r. objął dowództwo 1 p.uł.wlkp. Po raz pierwszy publicznie A. wystąpił na czele pułku 3 V t.r. w czasie uroczystej parady na lotnisku Ławica. 22 t.m. 1 p.uł.wlkp.DG skierowało na odcinek pn.fr.wlkp., dozorując linię Noteci. Chodziło o przedwzięcie działania całością Wlkp.Br. Kawalerii, 1 i 3 p.uł. jak też dokończenie wyszkolenia szwadronów w warunkach bojowych. 22 VII t.r. p. zebrał się na szosie pod Inowrocławiem i wyruszył do P-nia, dokąd dotarł 27 VII. Nast. dn. 1 p.uł. otrzymał sztandar, ufundowany przez panie z "Ogniska Żołnierza Polskiego".

1 VIII 1919 ppłk A. wyjechał z P-nia na Fr. Lit.-Biał. z przydziałem do Grupy Wlkp. D. Konarzewskiego. 1 p.uł.wlkp. otrzymał samodzielne zadanie: "uderzyć na tyły npla, odcinając mu odwrót na linii kolejowej Mińsk-Borysów i na trasie Mińsk-Smolewicz". W rozkazie operacyjnym gen. Konarzewskiego zadanie to ujęte zostało następująco: "p.uł.wlkp. z 2 baterią konną uderzy przez Małe Gajany na Smolewicz, przecinając tam tor kolejowy". 6 VIII 1919 p. osiągnął wyznaczony rejon koncentracji; a o świcie 7 VIII wyruszył na Małe Gajany. Tam też doszło do pierwszego kontaktu bojowego z od-

działami Armii Czerwonej. Oddziały strzelców łotewskich zmuszone zostały do ucieczki. W następnych dn. 1 p.uł. uczestniczył w zagonie na Słobodę, obsadzał trakt Mińsk - Borysów. Ppłk A. rozesłał pododdziały w kierunku obu miejscowości, 9 VIII wkroczył do zdobytego Mińska. Już 10 VIII t.r. rozpoczął się marsz na Berezynę. 24 VIII dowództwo Fr. Lit.-Biał. wydało rozkaz zdobycia Bobrujska. P. Andersa miał objąć pd. skrzydło npla w rejonie Harbacewicze - Starce i maszerować jak najszybciej na Bobrujsk tak, aby wejść do niego od strony dworca kolejowego Berezyna. Miasto zajęte zostało 28 VIII. Nast. uchwycono przedmieście na wsch. brzegu Berezyny, oczyszczono z bolszewików obszar pd Berezyny po Kliczew, który zajęto 4 IX 1919. 6 IX 1 p.uł. wrócił do Bobrujska, wyznaczonego na leża zimowe dla Grupy Włkp. W tym czasie ppłk A. był już uwielbiany przez ułanów, "któremu jedno miano tylko do zarzucenia, że wszędzie go pełno od bardzo wczesnego rana". Śpiewano o nim:

"Nasz pułkownik chłop morowy,  
tylko zwyczaj ma niezdrowy,  
Bo za rychło rano wstaje,  
Nam biedakom spać nie daje"

Z Bobrujska 1 p.uł.włkp. prowadził wypad przeciwko oddziałom bolszewickim grupującym się w rejonie Bortniki nad rz. Oli. 12 IX w obecności ppłk. A-a śmiertelną ranę odniósł gen. S.F. Dubiecki, który osobiście wizytował oddziały 4 p.strz Włkp. i Kp 3 p.strz.włkp. prowadzące wypad na Bortniki. Natarcie bolszewików na Rynię i Lejtycze opanował szwadron 1 p.uł., utrzymując pozycje do czasu nadejścia posiłków, zaalarmowanych przez ppłk. W. Andersa. 16 X t.r. 1 p.uł.Włkp. brał udział w działaniach zaczepnych zmierzających od odrzucenia npla spod Bobrujska. W k. października i w listopadzie 1919 pułk obsadzał dwa odcinki fr.: na pn. i pd. od Bobrujska, w grudniu uczestniczył w wypadzie na Kliczew, a w styczniu 1920 - w wypadzie na Itoł. 7 II 1920 pułk otrzymał nr 15, z nazwą: "1 p.uł. włkp." w nawiasie. Niebawem z inicjatywy prezydenta m. P-nia J. Drwęskiego otrzymał nazwę: 15 p.uł.Poznańskich (1 p.uł.Włkp.). Prezydent Drwęski w swoim przemówieniu do Rady Miejskiej podkreślił, iż pułk był "prawdziwym dzieckiem starej stolicy piastowskiej, iż był z nią związany pochodzeniem swych żołnierzy i swą tradycją i że społeczeństwo P-nia mówiło o nim z najwyższą dumą i

z prawdziwym wzruszeniem". P-ń stał honorowym szefem 1 p.uł. Wlkp. Na początku marca (3-6) 1920 1 p.uł. Wlkp. w składzie Grupy Operacyjnej gen. W. Sikorskiego brał udział w wypadzie na Żłobin. Ułani nie spali przez trzy doby, walcząc i maszerując w bardzo ciężkich warunkach terenowych i atmosferycznych, mając do czynienia z wyjątkowo dobrze dowodzonym przeciwnikiem. W marcu 1920 dowództwo Fr. Lit.-Biał. przekształcone zostało w d-wo 1 Armii w Głębokiem i d-wo 4 Armii w Mińsku, w skład której weszła 14 DP z 15 p.uł. Pozn. Wiosną pułk działał na Polesiu, walcząc m.in. w ciężkim boju pod Słobodą Jakimowską, w wypadzie na Jełan i Sieliszczę. W k. kwietnia pułk wrócił do Bobrujska. Od 17 do 29 V 1920 15 p.uł. Pozn. uczestniczył w likwidacji ofensywy Armii Czerwonej na Ihumeń, m. in. biorąc do niewoli dowództwo sowieckiej brygady kawalerii. 30 maja t.r. pułk wrócił do Bobrujska, biorąc 532 jeńców, zdobywając 410 koni wierzchowych, 14 ckm.

Wobec pogorszenia się w czerwcu 1920 położenie na Ukrainie, zaszła potrzeba przerwania na fr. oddziałów odwodowych i tyłowych, w tym 15 p.uł. Pozn. 14 DP odchodziła z fr. jako ostatnia, na rozkaz a nie pod naciskiem npla. Z Bobrujska maszerowano na Słuck-Baranowicze, na linię dawnych okopów niem. z lat wojny 1914-1918. W odwrocie 14DP 15 p.uł. Pozn. stoczył szereg walk, nie tracąc sprzętu i zachowując stany bojowe w stopniu nieporównanie lepszym niż stany bojowe innych wielkich jednostek. Nie mogąc utrzymać się na linii okopów z powodu położenia jej sąsiadów, d-ca 14 DP przez kilka dni postanowił stawić opór nplowi nad Jasiołdą w rejonie Berezy Kartuskiej. Opóźnienie npla prowadziła grupa ppłk. A-a: 15 p-uł. Wlkp., III/ 55 Pozn. pp, trzy baterie artylerii, dwie kp saperów i kp szturmowa. Grupa toczyła nieustannie walki w rejonie Wieniec-Nikitycze-Zaborze-Tułowszczyzna. Po oderwaniu się od npla grupa wycofywała się na Kobryń i Żabinę, potem na Wysokie Litewskie. 29 lipca w boju pod Wistynami ppłk A-s został c. ranny w nogę i odesłany do szpitala w P-niu. D-wo pułku objął rtm. Leon Schmitz.

2 I 1921 do P-nia wyruszyły transporty 15 p.uł. Pozn. 23 IV t.r. marsz J. Piłsudski przybył do P-nia, dekorując sztandar pułku orderem VM. Oceniając pułk i jego d-cę J. Piłsudski powiedział: "Tam gdzieście byli, byliście doskonali i historia dużą część zwycięstw

nam przynieść musi. W tej dziedzinie jesteście najlepszym pułkiem jaki znam". Wśród 61 krzyży VM odznaczenie to otrzymał także M. Anders.

W październiku 1921 pułk pożegnał ppłk. S.G. A-a, który skierowany został na studia do Ecole Supérieure de Guerre. W Wilku pozostawił posiadłość w Wyrzysku, otrzymaną za zasługi bojowe. Był to ładnie położony dworek, zabudowania gospodarcze i ok. 400 ha ziemi. A-s utrzymywał jednak więź z pułkiem, interesując się ciągle jego życiem. Odwiedzał go często z okazji różnych uroczystości, a tradycyjnie, potocznie utrzymała się nazwa: "Ułani Andersa" lub "pułk Andersa". Studia paryskie A-s ukończył w 1923 i odbył staż w armii i lotnictwie francuskim. Awansowany do stopnia płk. w 1924 objął stanowisko dyrektora nauk na kursach dla starszych oficerów, a nast. szefa sztabu w Inspektoracie Kawalerii MSWojsk., kierowanym przez gen. T. Rozwadowskiego. Na tym stanowisku zastał go zamach majowy. Stał po stronie rządu i Prezydenta RP. Dowodził oddziałami wiernymi rządowi, towarzyszył prezydentowi w drodze do Wilanowa.

Podczas gry sztabowej przeprowadzonej przez J. Piłsudskiego kilka miesięcy po przewrocie majowym A-s uzyskał wysoką ocenę od marszałka i wkrótce mianowany został dowódcą 2 Samodzielnej Bryg. Kawalerii w Brodach, przemianowanej wkrótce na Wołyńską Bryg. Kawalerii. Po manewrach bryg. na Wołyniu, gen. dyw. G. Orlicz-Dresze ocenił płk. dypl. W A-a następująco: "Jest oficerem, przed którym w przyszłości powinny stać otworem wszystkie, nawet najlepsze stanowiska w wojsku". 1 I 1934 A-s awansowany został do stopnia gen. bryg. W tymże r. J. Piłsudski w trakcie manewrów w Wilnie ocenił A-a: "A-s ma dar jasnego myślenia, a w podejmowanych decyzjach przejawia rozwagę i logiczne rozumienie". Gen. A-s był też opiekunem polskiej ekipy jeździeckiej na olimpiadę, przyczynił się do wychowania wielu wybitnych jeźdźców, zdobywców nagród i medali m. in. Pucharu Narodów. Na kresach A-s bardzo czynnie zaangażował się w pracach Polskiej Macierzy Szkolnej; został członkiem ZG tej org.

W 1937 gen. A-s został d-cą Nowogródzkiej Bryg. Kawalerii w Baranowiczach, z którą w 1939 wyruszył na wojnę. W marcu w trakcie pierwszej, tajnej mobilizacji, przeniesiony został na pogranicze z Prusami Wsch., w okolicę Lidzbarka i Sierpca. Bryg. została

podporządkowana d-cy armii "Modlin". Dopiero 4 IX t.r. bryg. uczestniczyła w boju pod Petrykozami. Gen. A-s krótko dowodził grupą operacyjną (Nowogródzka BK, 8 i 20 DP). Bronił Wisły od Dobrzynia po Czerwińsk. Podczas bombardowania A-s został ranny, nie odszedł jednak ze swego stanowiska. W trakcie odwrotu 8 IX bryg. dotarła do Wyszogrodu. 11 IX stanęła w rejonie Wiązawny. Tegoż dn. została utworzona grupa operacyjna kawalerii dowodzona przez W. Andersa w składzie: Wołyńska, Nowogródzka BK i resztki Kresowej BK, z zadaniem obrony linii Wisły i utrzymania łączności między generałami Rómmlem, Zulanufem i Przedrzymirskim. 13 IX grupa ta wykonała bezskutecznie uderzenie na Mińsk Maz. - Kałuszyn w celu odtworzenia obrony nad Bugiem. Nast. grupa wraz z 10 DP została skierowana do dyspozycji Naczelnego Dowództwa w rejon lasów Taskarzewskich. W trakcie marca do gen. A-a dołączyły dolne oddziały m.in. płk. A. Zakrzewskiego i część Mazowieckiej BK. Ok. 20 IX pod jego komendą znalazło się 55 niekompletnych szwadronów jazdy z 40 działami. Tegoż dn. oddziały te były ciężko bombardowane. 22 IX grupa przebijała się pod Krasnobrodem. Gen. A-s bezskutecznie usiłował przebić się do granicy węgierskiej. 26 i 27 IX zgrupowanie otworzyło sobie drogę na Jaworów i Sambor, ale nast. dn. zostało okrążone przez Niemców i Armię Czerwoną. Po starciach z Niemcami i ostatecznym przepuszczeniu Polaków (wzamian za zwolnienie jeńców niemieckich) Nowogródzka BK z 19 p.uł. osiągnęła rejon Władypola, na pn. od Sambora, gdzie po raz pierwszy doszło do kontaktu z oddziałami radzieckimi. A-i nie udało się prześlizgnąć między wojskami obydwu przeciwników. Doszło do starć, w których oddziały radzieckie straciły 18 czołgów. Wskutek wyczerpania się amunicji gen. A-s wydał rozkaz przebijania się poszczególnymi pułkami i grupami ochotników na własną rękę. W nocy z 28 na 29 IX w trakcie walki z żołnierzami radzieckimi i partyzantami ukraińskimi gen. A-s został dwukrotnie ranny. 29 IX dotarł do wsi Jasionka Stasiowa, gdzie został zatrzymany i przewieziony do Starego Sambora, nast. do szpitala we Lwowie. Niewyleczony, został aresztowany i osadzony w więzieniu na Brygitykach. W k. lutego 1940 został przewieziony do więzienia moskiewskiego na Łubiance. Przeżycia swoje opisał w książce autobiograficznej "Bez ostatniego rozdziału". Próbowano też pozyskać go dla radzieckich koncepcji politycznych wobec Polski.

Przesłuchiwany był do 3 VIII 1941. Po podpisaniu przez gen. W. Sikorskiego 30 VII t.r. układu z ZSRR, 4 VIII został zwolniony i wyznaczony d-cą formującej się w ZSRR Armii Polskiej. 11 VIII awansowany do stopnia gen. dyw.. Mimo słabej kondycji fizycznej i psychicznej, spowodowanej miesiącami izolacji, gen. A-s energicznie przystąpił do prac organizacyjnych. Po latach stwierdził na ten temat: "Przełamanie zrozumiałej i uzasadnionej wrogości wobec ZSRR, systemu komunistycznego uważałem za kapitalne zadanie. Trzeba było żołnierzom tłumaczyć, że muszą zapomnieć o swoich bolesnych przeżyciach, domowych krzywdach i pamiętać, iż to gorzkie owoce wojny: obecnie natomiast sytuacja uległa zasadniczej zmianie i na terenie ZSRR odbudowuje się jednostki wojsk polskich, które walczyć będą u boku sowieckich wojsk sojusznicznych". Uważał, że wojsko musi zachować neutralność, nie wypowiadać sądów na temat sytuacji w ZSRR. Żołnierzom wydano zakaz opowiadania o swych przeżyciach w więzieniach i obozach; co było zuy trudne do zrealizowania, mimo ogromnego autorytetu otaczającego gen. Andersa. Po wszechnie znana była jego przeszłość bojowa i postawa wobec NKWD. Armia stała się też ośrodkiem życia polskiego w ZSRR, oparciem dla udręczonych kobiet, dzieci i cywilów.

Gen. A-s przeciwstawił się wysłaniu 5 DP na fr., argumentując że armia pójdzie do walki w całości, zgodnie ze wcześniejszymi ustaleniami. Pomawiano go później o ambicjonalny aspekt sprawy; gdyby dywizja gen. Boruty - Spiechowicza rozpoczęła walkę, on też zyskałby rozgłos i sławę. Wówczas i później intrygowano też przeciwko A-i, łącząc go ze spiskiem przeciwko gen. Sikorskiemu, któremu rzekomo patronować miał gen. A-s.

Dla J. Stalina WP w ZSRR stanowiło niebezpieczeństwo polityczne w planach budowy imperium radzieckiego. Na wojska te liczył też W. Churchill, obawiając się utraty pól naftowych na Bliskim Wsch. Przesądziło to o losie tych oddziałów. Gen. W. A-s był przeciwny tym planom. Zapytany w 1970 czy był zwolennikiem ewakuacji Armii Polskiej z ZSRR powiedział: "Absolutnie nie! Wręcz przeciwnie, pragnąłem rozbudowy naszych jednostek, zapewnienie im najlepszego przeszkolenia i wyposażenia. Nie miałem żadnej wątpliwości, że najkrótsza droga do Polski wiedzie z ZSRR. Nie byłem przeciwnikiem sojuszu z tym państwem, ale pragnąłem zabezpieczenia suwerennych praw jednostkom polskim".

Wojska gen. A-a po ewakuacji na Wschód połączyły się z Samodzielną Bryg. Strz. Karpackich. Tam też rozkazał odtworzyć 15 p.uł. Pozn. Jego armia przez Bliski Wschód znalazła się wiosną 1944 na fr. włoskim. Sformowano II Korpus w składzie dwóch dywizji. 23 III t.r. przyjął propozycję d-cy 8 armii brytyjskiej gen. O. Leese zdobycia Monte Cassino, analizując zyski wojskowe, psychologiczne i moralne - opromienienie sławą oręża polskiego. 18 V 1944 M. Cassino zostało zdobyte, kosztem zabitych 72 oficerów i 788 szeregowych. Rany odniosło 204 oficerów i 2618 szeregowych. Droga do Rzymu stała się otworem. Dalszy szlak bojowy korpusu to zdobycie Ancony, przełamanie linii Gotów, walki pod Faenzą, po zdobyciu Bolonii. Kompania ta była jeszcze jednym potwierdzeniem talentu i odwagi gen. A-a, umiejętności przekształcania się z d-cy kawalerii na d-cę nowoczesnej broni pancernej.

We Włoszech gen. A-s był też nieustrudzonym organizatorem życia społecznego żołnierzy polskich i ludności cywilnej. Z jego inicjatywy i pod kierownictwem tworzono szk. powszechne, średnie, utworzono uczelnie wyższe. Po zakończeniu wojny działalność tę znacznie rozszerzył. Tworzył domy rekonwalescentów, polskie drukarnie i teatry, prasę i wydawnictwa. Po przyjęciu przez Anglików dymisji gen. K. Soskowskiego A-s od 26 II do 21 VI 1945 pełnił obowiązki Naczelnego Wodza.

Po wojnie pozostał w Londynie. Nie pogodził się z dyktatem aliantów wobec Polski. Krytykował rządy W. Brytanii i USA za unikanie podjęcia sprawy zbrodni radzieckiej w Katyniu wiosną 1940.

Rządy komunistów w Polsce uważał za zjawisko przejściowe i wymuszone, kłócące się z naturą polską. 26 IX 1946 na posiedzeniu Rządu M. Rola-Żymierski zgłosił projekt uchwały w sprawie powołania przez rząd brytyjski w maju t.r. Polskiego Korpusu Przystosowania i Rozmieszczenia, aby umożliwić Polakom "stopniowe przechodzenie do pracy cywilnej". Projekt przewidywał pozbawienie obywatelstwa Polaków, którzy pozostaną na zachodzie. Ostatecznie podjęto odrębną uchwałę orzekającą utratę obywatelstwa przez gen. Andersa, zgłoszoną przez wicepremiera S. Mikołajczyka. Uchwała ta nie została anulowana uchwałą Rady Ministrów z 23 III 1971. Stało się to dopiero 15 III 1989.

Gen. W. Anders zm. 12 V 1970 w londyńskim szpitalu Middlesex.



23 V t.r. został pochowany na polskim cm. wojennym na Monte Cassino. W 1964 rząd polski na emigracji awansował A-a do stopnia gen. broni. Odznaczony był VM kl. II, III, IV, V, OOP kl. 3, KN, KW 1918-1920 (4x) i Kw 1939-1945 (4x). Był też odznaczony zagranicznymi orderami. Orderem Łaźni, św. Sawy, Białego Lwa, Wielką Wstęgą Orderu "Homayeun", Wielkim Krzyżem Maltańskim, Legion of Merit, Legion d'Honneur, Croix de Guerre z Palmami, Wielką Wstęgą św. Maurycego i Wawrzyńca, włoskim Krzyżem Walecznych. Ponadto odznaczony był wieloma medalami i odznakami polskimi, jak też zagranicznymi. Żonaty był dwukrotnie. Po raz pierwszy 11 VI 1925 z Ireną Pruszyńską z d. Jordan Krąkowską, zm. ok. 1981 i od 1947 ze śpiewaczką Renatą Bogdańską, wdową. Dzieci: Hanna i Jerzy, Hanna II.

Źródła informacji: CAW, I.300.18, t.206; tamże I.170.1, t.1-2; TUNRL nr 16 z 4 VI 1919, s.76; Czarnecki J.: Zarys historii wojennej 15-go Pułku Ułanów Poznańskich, W-wa 1929; Dzieje 15 Pułku Ułanów Poznańskich (i Pułku Ułanów Wielkopolskich). Pod red. P.Zaremby, Londyn 1962 - wg ind; "Ułan Poznański"; Wojsko Wielkopolskie - wg ind.; Wojskowe aspekty - wg ind.; Lewandowski J.F.: Generał Anders, "Katolik" 1988, nr 14; Mierziński Z.: Generał Władysław Anders, "Stolica" 1988, nr 14, Bartelski L. M.: Z ziemi polskiej do włoskiej "Panorama", 1989, nr 13; Panecki T.: Generał Władysław Anders, "Polityka" 1989, nr 22; Anders W.: Bez ostatniego rozdziału, Londyn 1959; tegoż: przedmowy, wywiady itp.

**WROCZYŃSKI Jan** (1876-1945), Szef Sztabu Wojska Wielkopolskiego, generał dywizji WP. Ur. 11 VI w Ozieranach na Wołyniu, w rodzinie dzierżawcy Adolfa i Emilii z Korwin-Sochaczewskich. Uk. Korpus Kadetów w Niżnym Nowgorodzie, Oficerską Szk. Inżynierską w Petersburgu (1897) i także Mikołajewską Akademię Inżynierów Wojskowych (1905). Od 12 VIII 1895 oficer zawodowy armii rosyjskiej (ppor.). Buduje twierdze w Libawie i Kowlu. W 1916 naczelny inżynier 2 armii rosyjskiej. Od 11 VI 1917 - płk.

W 1917 brał czynny udział w organizacji Zw. Wojskowych Polaków

w Rosji i formowaniu I Korpusu Polskiego. Naczelnym Inżynierem I Korpusu w Bobrujsku. Po rozwiązaniu Korpusu udaje się do W-wy, gdzie w listopadzie 1918 uczestniczy w rozbrajaniu Niemców. 4 XI t.r. objął kierownictwo MSWojsk. pozostając na tym stanowisku do 27 II 1919. Na wniosek gen. J. Dowbor-Muśnickiego w kwietniu t.r. oddelegowany do P-nia i 17 IV przyjęty do Sił Zbrojnych b.Zaboru Pruskiego. 26 IV 1919 objął stanowisko szefa sztabu DG WW. Dekretem KNRL nr 49 p.15 z 5 V 1919 mianowany gen.ppor. Uczestniczył w opracowaniu planów obronnych NDWP i DG na wypadek ofensywy niem. Po rozwiązaniu DG objął 15 XI 1919 szefostwo Sztabu Fr.Wlkp. 25 VII 1920 W. został z-cą Wojskowego Komisarza Rządu Polskiego dla wytknięcia granicy polsko-niem. 15 VII t.r. otrzymał mandat członka Rady Fortyfikacyjnej, a dwa dni później Inspektora robót fortyfikacyjnych kraju. 30 VII t.r. mianowany d-cą Grupy Operacyjnej. 19 VIII W. został mianowany szefem Naczelnej Kontroli Wojskowej. Rozkazem Ministra S.Woj. z 4 VI 1921 W. przeszedł w stan spoczynku. Zajmował się praktyką budowlaną. W l. 1936-1939 uczestniczył w budowie Centralnego Okręgu Przemysłowego. W l. 1922-1926 prezes Stowarzyszenia Dowborczyków, Prezes Bractwa Strzelców Kurkowych, członek Zjednoczenia Stowarzyszeń Polskich i innych. W latach okupacji hitlerowskiej działał w konspiracji. Członek Tow. Patriotycznego, popierającego politykę gen. W. Sikorskiego, członek prezydium Rady Głównej Opiekuńczej.

Zm. 28 IV 1945 w W-wie. Pochowany na cm. Powązkowskim w grobie rodzinnym (kwatery 244, rz.5, nr 28). Był odznaczony VM 5 kl., OOP 3 kl. oraz medalami.

W r. 1901 zawarł zw. małżeński z Michaliną Waniewicz (1876 - 1965), Córki: Hanna z Wroczyńskich Górską, ur. 11 II 1902 zm. 1988, tłumacz, bibliotekarka; Janina z Wroczyńskich Radwan -Paszkiewiczowa (ur. 3 IV 1903 - zm. 18 I 1926).

Źródła informacji: CAW, tap. 3934, VM 41-3109; TU NRL nr 10 z 10 V 1919 r., s.39; Wojsko Wielkopolskie-wg ind.; GPO s.43; Album Sterników Nawy Państwa Polskiego w pierwszym dziesięcioleciu niepodległości, W-wa 1929, s.194; Łoza, s.820; Romeyko M.: Przed i po maju, W-wa 1983 wg ind.; B. Polak: Organizacja i działalność Dowództwa Głównego Powstania Wielkopolskiego i Wojsk Wielkopolskich

1918-1919, (w:) Powstanie Wielkopolskie (1975), s.45-62; informacje i ankieta Heleny Górskiej-Wroczyńskiej.

**KĘDZIERSKI Anatol** (1880-1964), Inspektor Artylerii Wojska Wielkopolskiego, generał brygady WP. Ur. 23 VII w Żytomierzu, w rodzinie pułkownika Juliana K. i Marii z Karczewskich. W l.1890-1898 uczył się w Korpusie Kadetów w Moskwie, skąd przeszedł do Szk. Wojskowej Artylerii w Petersburgu. Mianowany w 1900 ppor., rozpoczął w Równem zawodową służbę wojskową jako oficer 32 Brygady Artylerii. Uczestniczył w wojnie rosyjsko-japońskiej 1904-1905. Po zakończeniu działań wojennych wrócił do garnizonu w Równem, skąd w 1908 skierowany został do Wyższej Szk. Intendentury w Petersburgu, którą uk. w 1910. Nie otrzymał jednak skierowania do służby zaopatrzenia, pozostając nadal w Równem jako oficer sztabu. W 1914 wyruszył na fr. jako d-ca baterii, nast. objął dyon artylerii lekkiej. Odniósł ciężką ranę. W czerwcu 1916 mianowany ppłk.

Po wybuchu rewolucji w Rosji, 10 IX 1917 K. zgłosił się do dyspozycji gen. J. Dowbor-Muśnickiego, d-cy I Korpusu Polskiego. Dowodził początkowo II dyonem 1 bryg. artylerii, a w k. maja 1918 wyznaczony został d-cą 3 Bryg. Artylerii. Po rozwiązaniu Korpusu, 22 VI 1918 wyjechał do Równego, gdzie mieszkała jego rodzina. Pod k. listopada 1918 wyjechał do W-wy, gdzie 18 XII t.r. przyjęty został do WP. Nawiązał kontakt z gen. J. Dowbor-Muśnickim i 14 I 1919 przyjechał do P-nia, gdzie 19 I t.r. przystąpił do organizowania Inspektoratu Artylerii, z dotychczasowego Dowództwa Artylerii (Komendy Artylerii). 20 I 1919 oficjalnie objął funkcję Inspektora Artylerii. Równocześnie z baterii lekkich formował przyszły 1 p. art. polowej. Z dziewięciu istniejących już baterii 2-działowych utworzył pięć baterii 1 p. art. polowej, a z baterii ciężkich zorganizował I dyon artylerii ciężkiej.

W ramach Inspektoratu Artylerii K-i wyodrębnił trzy działy : organizacyjny, personalny i wyszkolenia. Dla potrzeb 2 pal polecił zająć Fort "Prittwitz-Gaffron" (Reduta Reformatów) gdzie rozpoczęto formowanie 2 pułku art. polowej. W połowie maja 1919 dotychczasowe dyony art. ciężkiej przekształcone zostały w dwa pułki.

Pod k. czerwca 1919 artyleria wlkp. składała się już z 3 pułków artylerii polowej, 2 pułków art. ciężkiej, dyonu art. konnej 2-ch dyonów zapasowych i szk. podoficerskiej; dysponując ogółem 142 działami. Dekretem KNRL nr 49 z 5 V 1919 K-i mianowany został płk., a dekretem nr 104 z 3 VI - gen. ppor. (bryg.). 15 XI t.r. mianowany został Inspektorem Artylerii Fr. Wlkp.. W marcu 1920 jako d-ca 15 Bryg. Artylerii, w składzie 15 DP, wyruszył na fr.wsch. W czasie odwrotu, 15 VII t.r. pod Świsłoczą wzięty został do niewoli bolszewickiej skąd zbiegł i w październiku 1920, po przejściu pieszo ok. 500 km, dotarł do oddziałów polskich. Płk Niemira, d-ca 15 pap ocenił go następująco: "Obecny tam, gdzie rozgrywały się najważniejsze wypadki: w najkrytyczniejszych chwilach boju, gdzie żołnierz szuka otuchy u przełożonego, znajdował się gen. Kędzierski".

1 VI 1921 K-i mianowany został Szefem Artylerii i Służby Uzbrojenia DOK nr VII w P-niu. 1 VI 1924 mianowany został d-cą 14 DP w P-niu. W 1925 był też członkiem Komisji Wojskowo-Naukowej Sztabu Gen. W czasie przewrotu majowego 1926 K-i opowiedział się po stronie rządu i skierował 14 DP na pomoc Prezydentowi S.Wojciechowskiemu. Z dn. 1 I 1931 przeniesiony został w stan spoczynku. Zamieszkał w P-niu, przy ul. Śląskiej 19. Zm. w Poznaniu 11 VII 1964, gdzie został pochowany na cm. na Sołacz. Był odznaczony VM 5 kl., KW, ZKZ, orderami zagranicznymi oraz szeregiem medali i odznaczeń.

W 1911 zawarł zw. małżeński z Marią Wiktoria Syczewską, 1<sup>o</sup>voto Suzin. Dzieci: Julian (1912-1916), Anna Danuta (1920-1948).

Źródła informacji: CAW tap. 16373; tamże: I.170.1, t.1-2 oraz Inspekcja Artylerii; Loza, s.333; PSB, s.359; GPO, s.86; TU NRL nr 10, s.39; nr 23, s.115; Wesołowski A.: Organizacja i działania artylerii wielkopolskiej 1918-1919, (w:) Powstanie Wielkopolskie (1975), s.231-260; Romeyko M.: Przed i po maju, W-wa 1983, s. 66, 270; informacje i zdjęcia Janiny Kędzierskiej z Wągrowca.

SKORYNA Jan (1888-1961), Inspektor Wojsk Technicznych Wojska Wielkopolskiego, pułkownik WP. Ur. w Andruszówce pow. żytomierski, w rodzinie ziemiańskiej Edmunda i Heleny z Chmurzyńskich. Uk. Korpus Kadetów w kijowie i Aleksandrowską Szk. Wojskową. Zawodowy oficer armii rosyjskiej. Po rewolucji 1917 w Rosji organizator i prezes Zw. Wojskowych Polaków w Rosji w III korpusie rosyjskim, w maju t.r. delegat na zjazd org. Zw. Wojskowych Polaków w Petersburgu. W I Korpusie Polskim gen. J. Dowbor-Muśnickiego zastępca dowódcy, nast. dowódca p. inżynieryjnego w stopniu ppłk. Po zajęciu twierdzy w Bobrujsku naczelnym inżynierem tej twierdzy. Po demobilizacji Korpusu twórca i komendant tajnej org. złożonej z żołnierzy swego pułku w W-wie. W listopadzie 1918 brał udział w rozbrajaniu Niemców; wstąpił do WP. Na podstawie rozkazu MSWojsk. przystąpił do zorganizowania 1 pułku inżynieryjnego w W-wie. 13 I 1919 zgłosił się w P-niu do dyspozycji gen. D. Dowbor-Muśnickiego. Na podstawie R.dz. DG nr 7 z 22 t.m. objął funkcję Inspektora Wojsk Technicznych, był też przewodniczącym komisji kwalifikacyjnej dla oficerów. Na swoim stanowisku został zatwierdzony R.dz. DG nr 82 z 28 III 1919. Od 12 V t.r. był członkiem Sądu Honorowego dla oficerów DG. Dekretem Komisariatu NRL nr 55 pozycja 49 awansowany został do stopnia płk. W opinii gen. Dowbor-Muśnickiego S-a to oficer: "Bardzo lubiany przez podwładnych i społeczeństwo. Wybitny oficer. W I Korpusie Polskim dowodził baonem (pułkiem uzup.B.P.) saperów. W formacjach wlkp. sformował baon saperów, a później zorganizował wszystkie wojska techniczne jako inspektor tychże". W marcu 1920, jako z-ca Komisarza Rządu RP przydzielony został do Międzynarodowej Komisji dla rozgraniczenia granic między Polską a Niemcami. 14 VII 1923, po zakończeniu prac Komisji wyznaczony został Szefem Inżynieryjno-Saperskim DOK nr V, a 1 IV 1927 - Komentantem Szk. Podchorążych Inżynieryjnych. Kolejno: Szef Departamentu Inżynieryjnego MSWojsk. (od 14 XII 1927), d-ca 2 bryg. saperów (od 28 IV 1929), słuchacz Studium Wyszkożenia i Studiów Wojskowych (od 23 I 1930), ponownie d-ca 2 bryg. saperów (od 13 IV 1930), dowódca 1 bryg. saperów (od 1 IV 1934). Dn. 30 XI 1934 przeniesiony w stan spoczynku. W 1928 prezes Rady Administracyjnej Państwowych Zakładów Inżynieryjnych i członek Rady Administracyjnej Państwowej Wytwórni Aparatów Telegraficznych i Telefonicznych. Ogłosił sze-

reg artykułów fachowych. W 1919 założył miesięcznik "Wiedza Techniczna". W 1939 wyjechał do Meksyku w misji rządowej. Zm. w Meksyku 11 VII 1961 i tam pochowany. M.in. odznaczony był VM 5 kl., KN, KW, medalami i odznakami, odznaczeniami zagranicznymi. 30 XII 1924 zawarł zw. małżeński z Konstancją Lipską. Dzieci: Jerzy (ur.16 XII 1926), Maria (26 VIII 1929).

Źródła informacji: CAW, p.26284, 4305, 501, VM 3115, I.170.2, t. 1-2; Dz. Rozk. MSWojsk. 1918, nr 9; TU NRL nr 16 z 4 VI 1919, s.72; Powstanie Wielkopolskie (1975), s.261-272; Informacje T.Jankowskiego z P-nia.

**MACEWICZ - Gustaw** (1879-1937), Inspektor Wojsk Lotniczych Wojsk Wielkopolskich, generał brygady WP. Ur. 5 IX w majątku Prus-sy, ówczesny pow. czerkaski, woj. kijowskie, w rodzinie ziemianina Gustawa i Kazimiery z Cywińskich. Po uk. szk. realnej w W-wie, wstąpił do Oficerskiej Szk. Kawalerii w Elitzawetgradzie (obecnie Kirowgrad), w 1900 uzyskując stopień ppor. Od 1900 oficer zawodowy armii rosyjskiej. W l. 1900-11 służył w 9 p. kirasjerów. W 1904 mianowany ppor. a w 1908 podrotmistrzem. W l. 1911-2 słuchacz Szk. Pilotów w Sewastopolu. W czerwcu 1912 uk. szk. i objął dowództwo 7 eskadry lotniczej w Osowcu. Nast. dowodził 9 dywizjonem lotniczym, a we wrześniu 1916 powołany został na inspektora wojsk lotniczych w sztabie Fr. Zach. i mianowany rtm. W 1917 mianowany ppłk. Od lipca 1917 w I Korpusie Polskim, gdzie formował eskadry lotnicze; mianowany płk. W maju 1918 zdemobilizowany. Do WP zgłosił się w listopadzie 1918. Dn. 20 I 1919 przez Sztab Gen. WP skierowany do dyspozycji gen. J. Dowbor-Muśnickiego w P-niu. Na podstawie R.dz. DG nr 182 z 22 I 1919 otrzymał "kierownictwo spraw lotniczych WP zaboru pruskiego", obejmując Inspektorat Wojsk Lotniczych. Rozwiązał problem kadr dla lotnictwa wlkp. przez awansowanie najzdolniejszych podoficerów. Szereg ważniejszych stanowisk obsadził oficerami przybyłymi z innych zaborów. Umożliwiło to formowanie czterech eskadr lotniczych. Część sprzętu (30 samolotów) przekazano do W-wy, gdzie odczuwano katastrofalny brak sprzętu lotniczego. W ma-

gazynach pozostała jednak dostateczna ilość kadłubów i silników. Dekretem KNRL nr 56 poz. 37 z 23 V 1919 M. zatwierdzony został w stopniu płk. ze starszeństwem od 1 VII 1914, a dekretem nr 166 bez nr. z 23 VI t.r. nadano mu starszeństwo od 1 I 1913. Na podstawie dekretu nr 171 z 25 VI 1919 M. mianowany został gen. ppor. Z dn. 30 IX t.r. M. mianowany został przez Nacz. Wodza na stanowisko Inspektora Wojsk Lotniczych WP. W opinii gen. J. Dowbor-Muśnickiego "gen. M. potrafił dobrać sobie odpowiednich współpracowników i nie tylko wzorowo zorganizować lecz i oprzeć na silnych podstawach lotnictwo wielkopolskie. Wyszkolenie lotników-uczników, jak również praca w warsztatach na ławicy pod jego kierownictwem były bez zarzutu, czego najlepszym dowodem jest minimalna ilość jakichkolwiek wypadków. Żal, jaki odczuwam, rozstając się z gen. M., zmniejsza jedynie nadzieja, że potrafi on, pracując obecnie w szerszym zakresie, postawić całe lotnictwo polskie na należytych poziomach". Po reorganizacji MSWojsk., w marcu 1920 M. objął szefostwo Departamentu Żeglugi Powietrznej MSWojsk. Od września do października 1921 pełnił funkcję d-cy DOK nr II w Lublinie. Od 21 X t.r. ponownie powołany na poprzednie stanowisko. 20 I 1923 zwolniony na urlop zdrowotny i z dn. 30 IX t.r. przeniesiony w stan spoczynku. M. był inicjatorem wzniesienia pomnika poległych lotników oraz stworzenia funduszu zapomogowego dla inwalidów lotnictwa i sierot po poległych. Zm. 31 I 1933 w W-wie i tam pochowany. Odznaczony był OOP 3 kl., Orderem francuskiej Legii Honorowej. Zawarł zw. małżeński z Katarzyną Jampolską, 1 v. Baranowską. Własnych dzieci nie posiadał.

Źródła informacji: CAW, tap. 10482, tamże I.170.3, t.1-16; TU NRL nr 16 z 4 IV 1919, s.79; także nr 29 z 21 VII t.r., s.152 i nr 29 z 21 VII, s.151; Wojskowe aspekty - wg ind.; Wojsko Wielkopolskie - wg ind.; PSB, t.XVIII s.616; GPO, s.103; Ku czci poległych lotników, W-wa 1933; Z. Bulzacki: Lotnictwo w Powstaniu Wielkopolskim 1918-1919, KMP, 1969 r., nr 1, s.21-40.

**PAJEWSKI Aleksander** (1879-1926), dowódca brygady Kawalerii Wojsk Wielkopolskich, generał brygady WP. Ur. 5 I, w Suwałkach jako syn ziemianina Aleksandra i śpiewaczki Kazimiery z d. Kwiatkowskiej. Pochodził ze szlachty ziemi podolskiej. Po uk. warszawskiej szk. realnej P-i w lipcu 1898 wstąpił do 6 pułku dragonów jako tzw. szeregowiec I kategorii "według cenzusu naukowego". Po roku, w sierpniu 1899 został odkomenderowany do Elizawetgradzkiej szk. jazdy i tam awansowany na podoficera. 29 X 1900 otrzymał patent ppor. We wrześniu 1904 awansowany do stopnia por., a po 4 latach - przenosząc się w 1907 z dragonów do huzarów - podrotmistrem. Krótco pełnił obowiązki naczelnika szk. podoficerskiej, z wynikiem dobrym ukończył kursy dla podkapitanów i przez krótki okres dowodził szwadronem Jego Cesarskiej Mości Imperatora Wszechrosji.

W 1914 uczestniczył w akcjach osłaniających odwrót wojsk rosyjskich z Prus Wschodnich, brał udział w konnych zwiadach w rejonie Kowna i w drugiej ofensywie Rosjan na Prusy Wschodnie. W październiku 1914 uczestniczył w niewielkiej bitwie pod wsią Żywa Woda, gdzie został ranny w głowę. W 1915 walczył nad Bzurą i Wisłą, w Kurlandii i na Kowieńszczyźnie. 23 I 1916 został rtm. W listopadzie t.r. przez ponad pół r. dowodził szwadronem cesarskim. W 1917 uczestniczył w walkach osłaniających odwrót wojsk rosyjskich z Karpat, a także w walkach w Besarabii i na fr. rumuńskim.

W sierpniu 1917 wstąpił do I Korpusu Polskiego, w 1 Pułku Ułanów Polskich (przemianowanym później na 1 p.uł. Krechowieckich) i z pułkiem tym przeszedł wszystkie jego koleje. Był d-cą szwadronu pomocnikiem d-cy pułku, d-cą 2 dyonu, a także prezesem klubu oficerów korpusu. W kwietniu 1918 został d-cą I dyonu, 12 czerwca t.r. awansował na ppłk. i tegoż dn. na płk.. Po rozwiązaniu I Korpusu pozostał poza służbą. W listopadzie 1918 zgłosił się do WP i wstąpił do reaktywowanego 1 p.uł. 1 XI t.r. został d-cą jednego z jego dyonów, skierowany został do Małopolski Wsch.

Zatwierdzony w stopniu Radą Regencyjną 25 X zachował szarżę płk. 25 I 1919 poprosił o przeniesienie do P-nia. R.dz. DG nr 27 z 31 I t.r. P-i zatwierdzony został d-cą 1 p. uł. wlkp. Pod k. marca pułk liczył 1036 ułanów i 1030 koni.

18 IV 1919 z dwóch istniejących już pułków (1 i 3) utworzono 1



Bryg. Jazdy Wlkp. Dowództwo objął dotychczasowy dowódca i p. uł. P-i 23 VI t.r. dekretem nr 164 Naczelnej Rady Ludowej mianowany "generałem porucznikiem kawalerii". Latem 1919 gen. J. Dowbor-Muśnicki wydał o P.-im nast. opinię: "Charakter prawy, szlachetny, otwarty, stanowczy w sprawach służbowych. Doskonały kawalerzysta. Umysłowo dobrze rozwinięty, taktowny, dobrze wychowany. W armii rosyjskiej był znany jako dobry oficer frontowy. W I Polskim Korpusie bardzo dobrze prowadził dział gospodarczy w I Pułku Ułanów Krechowieckich (...). nadaje się na dowódcę dywizji kawalerii". We wrześniu t.r. P-i uk. w W-wie kurs artylerii generałów, gen. W W-wie. 4 III 1920 został szefem Departamentu IV (Koni) w MSWojsk. 25 XII 1921 P-i objął stanowisko inspektora jazdy przy inspektoracie armii nr 5 we Lwowie.

W opinii z grudnia 1922 J. Piłsudski zaliczył gen. P-o do trzech najlepszych oficerów jazdy (obok Dreszera i Rómmla), podkreślając jego "równy, spokojny sąd o sytuacji" i zdolność do pracy nad sobą. 1 VI 1924 P-i wrócił do W-wy i objął szefostwo Departamentu II Kawalerii MSWojsk, które piastował do k. życia. W 1926 opowiedział się po stronie rządu i prezydenta, przebywał w Belwederze i w Wilanowie. Wkrótce potem ciężko zapadł na nerki i po kilkutygodniowej chorobie zm. 1 IX 1926. Pochowany na Powązkach. Odznaczony był OOP 3 kl., KW (2 x), orderem francuskiej legii Honorowej i licznymi odznaczeniami rosyjskimi.

Źródła informacji: W. Łazuga: Biogram w SPW; CAW, tap. 9939; GPO, s.119; Cieplewicz M.: Generałowie polscy w opinii J. Piłsudskiego, W PH, 1966, nr 1, s.336; Czarnecki J.: Zarys historii wojennej 15-go Pułku Ułanów Poznańskich, W-wa 1929; Dowbor-Muśnicki J.: Moje wspomnienia, W-wa 1935 - wg ind.; Lance do boju. Szkice historyczne z dziejów jazdy wielkopolskiej, Xwiek - 1945. Pod red. B. Polaka, P-ń 1986; Pajewski J.: Przeszłość z bliska. Wspomnienia, W-wa 1983; inf. Barbary Ogródowskiej wraz z nadesłanym zbiorem nekrologów.

**DUBISKI Filip Stanisław** (1860-1919), organizator i dowódca 1 Dywizji Strzelców Wielkopolskich, generał brygady WP. Ur. 5 X we wsi Romaszowszczyźnie na Wołyniu, w rodzinie podsejdy Józefa D. i Zofii z Korzeniowskich. Uk. Włodzimierski Korpus Kadetów w Kijowie i Konstantynowską Szk. Wojskową w Petersburgu. 20 VIII 1881 w randze ppor. rozpoczął służbę w wołyńskim pułku gwardii. W 1892 w stopniu ppłk. D. przeniósł się do pułku piechoty liniowej w Puławach, gdzie przesłużył 12 lat. W l. 1904-1914 wielokrotnie zmieniał przydziały, m.in. służył w twierdzy mikołajewskiej nad Amurem i w Kopalu w Turkiestanie. W 1914 objął dowództwo dwupułkowej bryg. która walczyła z Turkami. W 1915 za bitwę sarykomską D. otrzymał orderzy św. Włodzimierza i św. Stanisława. W sierpniu 1915 objął dowództwo bryg. kaukaskiej pieszych kozaków. W 1916 r. D. sformował w Tyflisie kaukaską dywizję strzelecką, która pod jego dowództwem, mając w swoim składzie wielu Polaków, walczyła w ciężkich warunkach z armią turecką.

Po rewolucji lutowej 1917 D. został mianowany generałem-lejtnantem, 24 VIII t.r. jako nadetatowy generał przeniesiony do rezerwy. W listopadzie 1918 przybył do W-wy. 8 I 1919 D-i przyjęty został do WP, wyjechał do P-nia, gdzie zgłosił się do dyspozycji gen. J. Dowbor-Muśnickiego. 21 I t.r. gen. J. Dowbor-Muśnicki rozkazem dziennym DG rozkazał D.: "sformować dowództwo dywizji strzelców i sztab (...). Dowództwo objąć generałowi por. Dubiskiemu". Siedzibą sztabu były koszary p. grenadierów w P-niu. Na początku lutego 1919 D-i dysponował dwoma pułkami strzelców (1 i 3) i 1 p. uł. 14 II t.r. stanął na czele komisji weryfikacyjnej stopni oficerskich Polaków z dawnych armii zaborczych. Dwa dni później dywizyjnym rozkazem dziennym nr 22 D. rozkazał zorg. szk. podoficerską dla najlepszych szeregowców. 3 V t.r. D. dowodził defiladą WW na Ławicy. KNRL dekretem nr 49 poz.8 zatwierdził D-u stopień gen.por. ze starszeństwem od 6 VIII 1916. 9 VI 1919 objął dowództwo Zach. OW, wraz z 2 p. strz.włkp. W k. t.m. przystąpił do reorganizacji DP w ramach dwóch bryg. piechoty. Grupę Operacyjną Gen. Konarzewskiego zaliczono do I brygady, a sztab - za sztab brygady. Zgodnie z rozkazem 1 dywizji nr 154 z 12 VIII 1919, w jej skład wchodziły cztery pp: 1,2,3,4. Dwa pierwsze pułki pod dowództwem gen. Konarzewskiego tworzyły I bryg. pozostałe, pod dow. gen. ppor. M. Mi-

lewskiego stanowiły II bryg. Faktyczne połączenie pułków dywizji nastąpiło dopiero na Fr. Lit.-Biał. 8 XI 1919 sztab dywizji wyruszył na fr., 12 t.m. D-i objął dowództwo od gen. Konarzewskiego, który nie chciał uznać zwierzchnictwa D-go i złożył gen. S. Szepetyckiemu, d-cy frontu, dymisję ze swego stanowiska. Dymisja nie została przyjęta, a w sprawie interweniował gen. J. Dowbor-Muśnicki.

28 IX 1919 w czasie walk pod Rynią, w momencie krytycznym bitwy D-i zostaje ciężko ranny. W oświadczeniu świadków do wniosku na VM stwierdzono: "28 IX 1919 śp. gen. por. Filip Dubiski, chcąc osobiście wziąć udział w wypadzie czterech baonów swej dywizji w kierunku na Żłobin. Udał się samochodem za oddziałami Śp. ppłk. Szyllinga, d-cy 3 p.strz.włkp., który po sforsowaniu pierwszej linii nieprzyjacielskiej poszedł w kierunku wschodnim. Dojechawszy do rezerwy działającej grupy, d-ca dywizji dołączył do rezerwy działającej, posuwał się za piechotą aż do rzeki Oli, gdzie się zatrzymał, gdyż rezerwy z powodu ognia ciężkiej artylerii bolszewickiej były zatrzymane. Śp. gen. Dubiski widząc, że nieprzyjaciel oskrzydla atakujące oddziały, osobiście zbiera i prowadzi pozostałe rezerwy, lecz otoczony przez bolszewików zostaje ciężko ranny od kuli karabinowej w pierś i po kilku godzinach skonał. Będąc ciężko rannym śp. Generał Dubiski do ostatniej chwili interesował się akcją i wydawał rozkazy". Gen. D-i zmarł na polu walki, jako pierwszy generał odrodzonego WP. Śmierci D-go poświęcona została zasadnicza część R.dz. DG nr 233 z 7 X 1919.:

"Ogłaszam telegramy Naczelnego Dowództwa Wojsk Polskich i Ministra Spraw Wojskowych:

**Do generała broni Dowbor-Muśnickiego, Poznań.**

Naczelne Dowództwo, okryte ciężką żałobą z powodu bohaterskiej śmierci ś.p. generała por. Stanisława Dubiskiego, wyraża na tej drodze szczery żal i głębokie współczucie. Pamięć tego bohaterskiego obrońcy Litwy pozostanie niezatartą w historii naszego narodu.

Naczelne Dowództwo Sztab Generalny - Haller, pułkownik

**Do generała broni Dowbor-Muśnickiego**

Na wieść o bohaterskiej śmierci na polu chwały gen. Dubiskiego, dowódcy 1-ej dywizji strzelców wielkopolskich, spieszę przesłać na Twe ręce, Panie Generale, wyrazy serdecznego żalu i

współczucia z powodu bolesnej straty, jaką ponosi Armia Polska i Ojczyzna. Imię generała Dubiskiego, tak chlubnie zapisane w dziejach odrodzonej Polski, zachowują żyjące i przyszłe pokolenia we wdzięcznej i trwałej pamięci.

Minister Spraw Wojskowych

/-/ J. Leśniewski, generał-porucznik

Dnia 28-go września br. poległ na polu chwały, ugodzony kulą bolszewicką Generał-porucznik i Dowódca 1-szej Dywizji Strzelców Wielkopolskich Stanisław Dubiski. Bolszewicka kula trafiła Najdzielniejszego, Ojczyzna straciła pierwszego generała i najlepszego swego syna, prawego Polaka o charakterze czystym. Jak kryształ, ukochanego Wodza swej dywizji, troskliwego jej Opiekuna i Ojca i nigdy nam niezapomnianego przyjaciela. Generał-porucznik Stanisław Dubiski pośpieszył na kresy by prowadzić Swą dzielną dywizję w bohaterskich bojach "Ku Chwale Ojczyzny" i by po dniach ciemnych, smutku i niewoli zanieść na chwałę oręża swym braciom swobodę - czynnie wystąpił w obronie granic Rzeczypospolitej w pierwszych szeregach, dając dowód największego poświęcenia i ofiarności, jak przystało na prawdziwego Żołnierza Polskiego.

Niech Mu ta ziemia, którą tak umiłował i dla której życie oddał, lekka będzie."

D-i pochowany został na Cm. Powązkowskim. Był odznaczony VM 5 kl.

W 1895 zawarł zw. małżeński z Romaną Przesmycką. Syn: Józef (1895-1977), prof. Akademii Rolniczej w Olsztynie.

Źródła informacji: CAW, tap.4982 i VM; TU NRL nr 10 z 10 V 1919 s.39; Wojsko Wielkopolskie - wg ind.; Wojskowe aspekty - wg ind. (mylnie imię Aleksander); PSB, T,V, s. 433-434; GPO, s.13;14 Dywizja Piechoty. 1-sza Dywizja Strzelców Wielkp. w wojnie i pokoju, P-ń 1936, s.7 (foto), 15-22,66; J. Dowbor-Muśnicki: Moje wspomnienia, W-wa 1935 - wg ind.; Bagiński H.: Wojsko Polskie na wschodzie 1914-1920, W-wa 1921, s.411; informacje i ankieta wnuka, prof. dr. S. Dubiskiego z Toronto.

**KONARZEWSKI Daniel** (1871-1935), dowódca 1 pułku i 1 Dywizji Strzelców Wielkopolskich, generał dywizji WP. Ur. 21 VIII w Petersburgu, w rodzinie Daniela K. i Aliny von Miller. Po uk. w 1885 II Korpusu Kadetów w Moskwie i Pawłowskiej Szk. Wojskowej w Petersburgu, w 1890 - jako ppor. został zawodowym oficerem armii rosyjskiej. Uk. kilka kursów sztabowych. Ochoćniczo brał udział w wojnie rosyjsko-japońskiej (1904-1906). Po awansie w 1907 na płk. przeszedł na własną prośbę do rezerwy i prowadził administrację swego majątku ziemskiego. Powołany do wojska przed wybuchem wojny w 1914, 20 VII mianowany został d-cą 363 pp, a w 1917 dowodził 89 bryg. piechoty, zaś od czerwca do 7 XI 1917 r. - 11 bryg. inżynieryjno-robotniczą.

10 XI 1917 zgłosił się do służby w I Korpusie Polskim gen. J. Dowbor-Muśnickiego, pełniąc szereg funkcji dowódczych, m.in. d-cy 2 Legii Rycerskiej i bryg. strzelców. W walkach pod Łoszczycą został ciężko kontuzjowany. W styczniu 1919 przybył do P-nia i 12 I t.r. został d-cą 1 p. strz. wlkp. 14 III t.r. K-i mianowany został d-cą Grupy Wielkopolskiej operującej w Galicji, do 9 VI t.r. Dn. 23 V t.r. mianowany został przez Komisarjat NRL gen. ppor. Dowodził bryg. w 1 D.Strz.Wlkp. 30 VII objął dowództwo Grupy Operacyjnej, skierowany na Fr. Lit.-Biał. 5 X t.r. K-i mianowany został d-cą 1 D.Strz.Wlkp. i dowodził nią nieprzerwanie do 20 IV 1921. Brał udział we wszystkich operacjach wojennych 1920. Dywizja przemianowana na 14 DP Wlkp. zaliczona zostaje, obok 1 DP leg., do najlepszych jednostek WP.

Po wojnie K-i z dn. 20 IV 1921 został mianowany d-cą DOK nr III "Grodno", pełniąc czasowo funkcję z-cy d-cy Wojsk Litwy Środkowej, a następnie d-cy tych wojsk. 9 VIII 1923 został d-cą DOK nr I. Mianowany 31 VIII 1924 gen. dyw., K-i objął 14 XII 1925 szefostwo Administracji Armii i funkcję I-go wiceministra Spraw Wojskowych. Od czerwca 1931 do kwietnia 1935 był Inspektorem Armii "Warszawa". Dn. 3 IV 1935 zm. nagle w W-wie. Pochowany został w majątku rodzinnym w Punżankach. Był odznaczony: VM 5 kl., OOP II, III i IV kl., KW (2x), ZKZ, Komandorią z Gwiazdą, Orderu Legii Honorowej, wysokimi odznaczeniami jugosłowiańskimi, rumuńskimi, belgijskimi oraz licznymi medalami.

Dn. 18 II 1908 zawarł zw. małżeński z Wincentą Prewysz-Kwinto (zm. 24 III 1933). Dzieci: Ryszard, Halina, Maria, Grzegorz.

Źródła informacji: CAW, tap. 16380, VM - 44-3491, KW 53/K-2512, KKjMN (odrzuc.) 20-2981; TU NRL nr 16 z 4 IV 1919 r., s.73; GPO, s.21, PSB, T.XIII, s.482-483, Wojsko Wielkopolskie - wg ind.; 14 Dywizja Piechoty, 1 Dywizja Strzelców Wielkopolskich w wojnie i po koju P-ń 1936, s. 3 (foto), 17-159; Jasionek S.: Zarys historii wojennej 55-go Poznańskiego Pułku Piechoty, W-wa 1928 s. 3-25; P. Bauer Polak B.: 55 Poznański Pułk Piechoty w obronie Ojczyzny, Leszno 1980; Rezler M.: Ogólny zarys organizacji piechoty wielkopolskiej w latach 1918-1919, (w:) Powstanie Wielkopolskie 1975, s.177-182.

**JASIŃSKI Albin** (1880-po 1934), dowódca 2 Dywizji Strzelców Wielkopolskich (15 DP), generał brygady WP. Ur. 1 III w Sandomierzu, w rodzinie Marcina, urzędnika i Katarzyny z Gołębiowskich. Po uk. gimn. w Sandomierzu 20 VII 1898 wstąpił jako ochotnik do 26 pp rosyjskiej. W l. 1899-1901 uk. w stopniu pchor. szk. wojskową w Odessie. W 1902 mianowany ppor. Kolejne awanse: por. (1906), podkapitan (1910), kpt. (1914), ppłk (1915), płk (1917). W armii carskiej dowodził baonem i czasowo pułkiem. Dwukrotnie ranny. W 1917 jako oficer 4 pp (zaamurskiego), z Polaków żołnierzy tego pułku utworzył org. Nast. utworzył org. w innych pułkach dywizji. Był delegatem Polaków z 33 Korpusu na zjazdy w Kijowie, Moskwie, Piotrogradzie. Wybrany został członkiem Naczelnego Polskiego Komitetu Wojskowego i wiceprezesa. Organizował zw. wojskowych Polaków na obszarze Rosji. W opinii Naczelny J-ki "Będąc stale narażonym na niebezpieczeństwo zamordowania, niezamordowaną działalnością płk A. J-ki w ogromnej mierze przyczynił się do skutecznego przeprowadzenia akcji tworzenia sił zbrojnych w Rosji". Od 17 grudnia 1917 do czerwca 1918 w I Korpusie Polskim gen. J. Dowbor-Muśnickiego gdzie dowodził 9 p.Strz.Polskich. Z pułkiem swoim umożliwił przebicie się oddziałów III D.Strz.Polskich przez kordon wojsk bolszewickich, "porywając swoim męstwem i odwagą własnych żołnierzy, zmusił bolszewików do ucieczki, przez co dał możliwość wymarszu w porządku III Dywizji z Jelni do Bobrujska. (...) Już w czasie przemarszu, idący w straży tylnej płk J-ki stoczył 3 godzinny bój z przewa-

zajęcymi siłami bolszewików, zmuszając ich do cofnięcia się i otwierając tym samym wolną drogę dla dywizji".

Do WP przyjęty został w listopadzie 1918, obejmując dow. VIII Dwojs. i czasowo OGen. Łódź. W k. maja 1919 przybył do P-nia, gdzie w VI t.r. wyznaczony został pomocnikiem d-cy 2 D. Strz.Włkp. (późn. 15 DP), a 25 VI - d-cą dywizji. Dekretem Komisariatu NRL nr 132 poz. 63 z 6 VI t.r. zatwierdzony został w stopniu płk. ze starszeństwem od 1 IV 1915. Dywizją dowodził do 30 VI 1920 nast. - do połowy sierpnia - Inspektor Armii Ochotniczej. Od 21 VIII 1920 do lutego 1925 - d-ca 11 DP. W opinii gen. L. Skierskiego: "płk J-ki - d-ca 11 DP podczas akcji ofensywnej dywizji w czasie od 1 IX do 19 X 1920 był stale przy oddziałach, będących w walce wśród trudnych warunków, kierował osobiście akcjami pod ogniem nieprzyjaciela, wpływając przez to w wysokim stopniu dodatnio na moralność i odwagę oficerów i żołnierzy, konstatując sprawność dowódców i przebieg operacji".

15 VIII 1924 awansowany do stopnia gen. bryg. Od lutego 1925 do przejścia w stan spoczynku 1 VI 1929 d-ca 25 DP. Zm. po r.1934. Objął gospodarstwo rolne w osadzie wojskowej Zerebkowice w pow. baranowickim. Odznaczony m.in. VM 4 kl., KW. Żonaty, dwoje dzieci miał córkę Katarzynę, ur. w r. 1912.

Źródła informacji: CAW, tap. 3155; TU NRL nr 23 z 24 VI 1919., s.118; Wojsko Wielkopolskie - wg ind.; GPO, s.81; Powstanie Wielkopolskie (1975), s.183-186.

**PRZEŹDZIECKI Wacław Jan (1883-1964)**, Inspektor piechoty 2 Dywizji Strzelców Wielkopolskich, generał brygady WP. Ur. 15 VII w Leśmierzu, pow. Łęczyca, w rodzinie ziemianina Jana Michała i Matyldy z Kleinschmit-Zarzyckich. Po zarekwirowaniu przez władze carskie majątku ziemskiego, ojciec P-ego pracował w cukrowni w Leśmierzu.

P-i uk. Wyższą Szk. Rzemieślniczą, uzyskując w 1903 świadectwo dojrzałości. Przez rok studiował w Instytucie Technologicznym w Charkowie, skąd został wydalony za działalność w organizacji nie

podległościowej. W sierpniu 1904 wstąpił do szk. wojskowej w Poznaniu. W kwietniu 1906 mianowany został ppor. i przydzielony do 260 pp w Batunie. Do stopnia por. awansował w 1909, a podkapitana w 1913. W 1914 P-i wyruszył z pułkiem na fr. dowodząc wpierw kp a potem baonem. W następstwie ciężkiej kontuzji uznany został za nie zdolnego do służby frontowej i w maju 1915 przydzielony do pracy w Komisji Wojskowej w W-wie. W 1917 mianowany został kpt. W marcu 1917 zorganizował Zw. Wojskowych Polaków w Niżnym Nowogrodzie. Na Zjeździe Wojskowych Polaków w Piotrogradzie (7-22 VI 1917) wybrany został na wiceprezesa Polskiego Wojskowego Komitetu Wykonawczego. Organizował polskie formacje wojskowe w Rosji. Od 1 X 1917 w I Korpusie Polskim. Aresztowany przez bolszewików w styczniu 1918 w Mińsku, przedostał się do Korpusu. Dn. 4 II 1918 P-i został szefem sztabu twierdzy Bobrujsk, pełniąc jednocześnie od 1 III t.r. funkcję szefa sztabu 2 Dywizji Strz.Polskich. W 1918 mianowany w I Korpusie ppłk i płk. Po demobilizacji Korpusu wrócił do kraju i przebywał w W-wie.

Dn. 23 X 1918 P-i został powołany przez gen. T. Rozwodowskiego do pracy w Sztabie Gen. jako szef Oddziału I, a od 18 XII t.r. - Oddziału VII ŚG. W listopadzie 1918 przebywający w W-wie W.Korfanty zaproponował P-u "wybitne stanowisko wśród władz wojskowych Poznańskiego". P-i nie przyjął propozycji: "z powodu nieznamości warunków miejscowych", jednakże zreferował sprawę gen.Rozwodowskiemu. Otrzymał polecenie ściągnięcia z Poznańskiego do W-wy kilku wojskowych dla utrzymania kontaktów i współdziałania organizacyjnego, a przy sekcji zachodniej Sztabu Gen. utworzono referat dla spraw Wielkopolski i Pomorza.

14 I 1919 P-i skierowany został do dyspozycji DG w P-niu. Był kolejno: oficerem do zleceń przy głównodowodzącym, od 6 III t.r. dowódcą 5 p.strz.Włkp. w Inowrocławiu. W dn. 23 III 1919 został inspektorem piechoty 2 D.Strz.Włkp., a od 9 VII t.r. d-cą I bryg. tej dywizji, którą dowodził na Fr. Włkp. i podczas rewindykacji w styczniu 1920, Dekretem KNRL nr 135 p.14 z 6 IV 1919 został formalnie przyjęty do Sił Zbrojnych w Byłym Zaborze Pruskim, z zatwierdzeniem stopnia płk.

Od marca 1920 P-i walczył na fr.wesch. na czele swej bryg. prze mianowanej na XXIX Bryg. Piechoty. 15 IX t.r. objął dowództwo XXIV



Bryg. Piechoty wchodzącej w skład 12 DP. Bryg. dowodził do końca wojny. Od lipca do września 1921 pełnił funkcję d-cy 12 DP, od k. IX do 19 X t.r. pełnił funkcję d-cy XXIV Bryg. Kawalerii. W l. od 19 X 1921 do 15 IX 1922 odbył kurs w Wyższej Szk. Wojennej, po czym zajmował stanowisko I oficera w Inspektoracie Armii nr 2 w W-wie. 21 VIII 1926 objął dowództwo 21 DP górskiej w Bielsku Białej. 1 I 1927 mianowany został gen. bryg.. W czerwcu 1936 przeszedł w stan spoczynku i zamieszkał na stałe w Natalinie w pow. wołkowyskim.

W 1939 gen. P-i ochotniczo zgłosił się do wojska. Po agresji radzieckiej 17 IX t.r. P-i otrzymał dowództwo "Zgrupowania Obrony Rejonu Wołkowyska", w składzie czterech pułków rezerwowych kawalerii (101, 102, 110, p.uł. i 103 p. szwoleżerów), zapasowych oddziałów piechoty i artylerii p.lot. P-i rozkazał wymarsz swych oddziałów w kierunku Wilna celem jego obrony. Po uzyskaniu wiadomości o rezygnacji z obrony Wilna, P-i skierował oddziały ku zachodowi, osiągając rano 19 IX lasy w pn.-wsch. od Grodna. Nocą 20 IX P-i przejął d-wo nad wszystkimi oddziałami broniącymi Grodna. Do zaciętych walk doszło 21 IX. P-i po uzyskaniu informacji o nadejściu posiłków radzieckich od strony Wilna, zdecydował się na ewakuację i odmarsz załogi w stronę granicy litewskiej. 21 IX doszło do walk z oddziałami Armii Czerwonej. P-i dotarł na Litwę i tam został internowany. W lipcu 1940 aresztowany przez NKWD i przewieziony do obozu w Kozielsku. Władze radzieckie zamierzały wykorzystać P-go jako organizatora oddziałów polskich nie podlegających legalnemu rządowi RP na emigracji. 21 X 1940 z grupą 20 oficerów został wywieziony do Moskwy i osadzony w więzieniu na Łubiance. P-i wobec radzieckich sondaży zajął zdecydowanie negatywne stanowisko. 25 XII t.r. P-i został przewieziony do więzienia na Butyrkach. Po układzie Majski-Sikorski dowodził Bazą Armii Polskiej w ZSRR.

Od maja 1942 do sierpnia 1947 przebywał w Palestynie. P-i wielokrotnie bezskutecznie składał wnioski o umożliwienie mu służby czynnej, nawet przy rezygnacji z funkcji generalskiej. W sierpniu wyjechał do Wielkiej Brytanii, gdzie zamieszkał na stałe. Pracował początkowo jako stolarz, potem monter-radiotechnik. Zm. 29 VI 1964 w Penley, pochowany na cm. Pwllheli. Był odznaczony VM 5 kl., OOP 3 kl., KN, KW (3x) oraz licznymi medalami.

Dn. 19 XI 1907 zawarł zw. małżeński z Marią Wandą Lesisz. Dzieci: Janusz (ur. 1912 - zm. 26 VI 1943), oficer AK popełnił samobójstwo w siedzibie Gestapo w Al. Szucha - zob. PSB, z.120, s.70; Jerzy (ur. 1914 ) - ekonomista, oficer ZWZ-AK, po wojnie m.in. doradca Wiceprezesa Rady Ministrów PRL.

Źródła informacji: CAW, tap. 7579; VM - 6689; Sztab Gen. 440.12.1; I.300.18, t.209; PSB, z.120, s.71-72; Łoza: Uzupełnienia i sprostowania, s.248; WBH, 477/rel. gen. W. Przeździeckiego/; GPO, s.131; TU NRL nr 23 z 24 VI 1919 r., s.119; Przeździecki W.: Wspomnienia z I korpusu, W-wa 1919; tegoż: Wspomnienia z więzienia w Mińsku, W-wa 1929; tegoż: Prusy Zachodnie, bastion germańskiej ekspansji na Wschód, Tel-Aviv 1943; Nowak J.: Sprawa generała Berlinga, Zeszyty Historyczne, 1976, 2.37, s.42-45; Bagiński H.: Wojsko Polskie na Wschodzie 1914-1920, W-wa 1921, s.117, 123, 137, 234; Dowbor-Muśnicki J.: Moje wspomnienia, W-wa 1935 - wg ind.; informacje i ankieta syna, Jerzego Przeździeckiego z Otrębusów.

**KUCZEWSKI Jan Adolf** (1866-1927), dowódca Frontu Południowego i 3 Dywizji Strzelców Wielkopolskich, generał brygady WP. Ur. 1 VII w Mińsku w rodzinie inteligenckiej. Uk. Korpus Kadetów i Szk. Wojskową w Tyflisie. Od 16 X 1883 służył zawodowo w armii rosyjskiej, w 15 Tyfliskim Pułku Kaukaskich Grenadierów. Brał udział w wojnie rosyjsko-japońskiej. Od 1 VIII 1914 walczył na fr. wojny światowej. 26 IV 1917 uczestniczył w I Zjeździe Wojskowych Polaków w Mińsku. Od dn. 1 VIII 1917 w stopniu płk. w I Korpusie Polskim, gdzie dowodził bryg. w 3 D.Strz. Polskich, a od 10 X t.r. do 15 IV 1918 dowodził 3 D. Strz. Polskich. Od 15 IV do 22 VI 1918 dowodził załogą Rogaczewa. Po zdemobilizowaniu Korpusu przybył do W-wy. Od 10 XI 1918 w WP jako d-ca bryg. w DP Lit. Biał. Z dn. 7 II 1919 przeniesiony do dyspozycji gen. J. Dowbor-Muśnickiego w P-niu. 13 II t.r. objął dowództwo Fr. Pd. Zdaniem Z. Wieliczki: "Jest (...) niewątpliwie, że wysoki stopień wojskowy, powaga, doświadczenie bojowe i osobista odwaga K-go były niezaprzeczalnie wartościami, które wpłynęły nadzwyczaj dodatnio zarów-

no na przebieg akcji bojowych, jak i organizację wojskową naczyną formacji pod Rawiczem".

R.dz. DG nr 46 z 19 II 1919 K-i mianowany został d-cą Pd. Okręgu Wojskowego i równocześnie d-cą odcinka pd. Fr. Wlkp. K-i przeprowadził reorganizację odcinków fr. i oddziałów powst., część z nich rozwiązując. 23 II zarządził podział oddziałów na baony, tworząc w ten sposób podwaliny 11 p.strz. Wlkp. Dekretem Komisarjatu KNRL nr 55 poz. 17, z 23 V t.r. K-i zatwierdzony został w stopniu płk., a dekretem nr 171 z 25 VI t.r. mianowany został gen. ppor. R.dz. DG nr 154 z 7 VI t.r. mianowany został Inspektorem Piechoty 3 D. Strz. Wlkp., przekazując dowództwo Pd. Okręgu Wojskowego gen. ppor. W. Odyńcowi. Wkrótce, 9 VII t.r., Głównodowodzący mianował K-go d-cą bryg. w 3 D Strz. Wlkp. Bryg. (późniejsza 34 Bryg.p.) K-i dowodził do 22 V 1920. Wskutek intryg zwolniony został ze stanowiska d-cy i przekazany do dyspozycji MSWojsk. 7 XII t.r. Najwyższa Wojskowa Komisja Opiniująca przy Naczelnym Wodzu podjęła uchwałę, iż decyzja taka była nieuzasadniona. Od 29 I 1921 K-i wyznaczony został przewodniczącym Komisji Kontroli Stanów. W 1923 przeszedł w stan spoczynku. Odznaczony KW. Zm. w W-wie 23 III 1927 i tam został pochowany. Był żonaty, miał dwoje dzieci.

Źródła informacji: CAW, tap. 17816 i KW 62/K - 5085. Tamże, I.170.1, t.1-2; TU NRL nr 16 z 4 VI 1919, s.71 i nr 29 z 21 VII t.r., s.151; Wojskowe aspekty - wg ind.; Wieliczka Z.: Od Prosnego po Rawicz - wg ind.; GPO, s.91; Powstanie Wielkopolskie (1975), s.186-190.

**ODYNIEC Wincenty (1865-1952)**, dowódca 3 Dywizji Strzelców Wielkopolskich i Frontu Południowego, generał dywizji WP. Ur. 21 III w Litwinkowie, w ówczesnym pow. mińskim w rodzinie ziemiańskiej Jana i Dominiki ze Stefanowiczów. Po uk. gimn. w Mińsku w 1883 wstąpił do armii rosyjskiej jako ochotnik. Uk. Wileńską Szk. Wojskową I kategorii, Wyższą Oficerską Szk. Strzelecką (z odznaczeniem). Na fr. w 1914 wyruszył jako d-ca baonu w randze ppłk. W 1916 dowodził p.p. 30 IV 1917 mianowany gen. ppor. Od 26 VIII t.r. d-ca 3 bryg. 110 DP, od 21 X 1917 skierowany do dyspozycji

Sztabu Okręgu Kijowskiego. Od 27 IV t.r. w I Korpusie Polskim jako d-ca bryg. 1 D. Strz. Polskich, a od 1 V t.r. - d-ca tejże dywizji. W listopadzie 1918 zgłosił się do WP i przyjęty został 7 XII t.r. 14 XII przydzielony został do Departamentu III MSWojsk. Na własną prośbę 20 XII skierowany został do dywizji Lit.Biał. na stanowisko pomocnika d-cy dywizji. Od 5 IV 1919 d-ca Okręgu Etapowego w Białymstoku. Z dn. 1 VI 1919 mianowany gen. dyw. Na własną prośbę 3 VI 1919 przydzielony do dyspozycji gen. J. Dowbor - Muśnickiego. R.dz DG nr 159 z 5 VI mianowany d-cą 3 D. Strz. Wlkp. i Fr. Pd. Dywizją dowodził nieprzerwanie do 25 V 1920, po przemianowaniu na 17 DP, frontem - do 14 XI 1919. 25 V 1920 przekazany do dyspozycji Nacz. Wodza, a od 6 VI t.r. - do dyspozycji Oddziału V MSWojsk. Od 11 IV 1921 Przewodniczący Komisji Rehabilitacyjnej dla oficerów sztabowych DOGen. Dn. 1 XI 1921 przeniesiony w stan spoczynku. Zamieszkał w Milanówku, gdzie zm. w zapomnieniu 21 VI 1952 i tam pochowany. Zawarł zw. małżeński z Wandą Witkowską. Dzieci: Aleksander, Joanna Grażyna, Tomira Kazimiera, Antonina Zuzanna.

Źródła informacji: CAW, tap. 299, 4614, 3691; GPO, s.30; TU NRL nr 23 z 24 VI 1919 r., s.116; Dowbor-Muśnicki J.: Moje wspomnienia, W-wa 1936, - wg ind.; Rezler M.: Ogólny zarys organizacji piechoty wielkopolskiej w latach 1918-1919, (w:) Powstanie Wielkopolskie (1975), s.186-189.

**MILEWSKI Michał** (1875-1935), dowódca Frontu Zachodniego powstania, generał brygady WP. Ur. 5 XII w Suwałkach w rodzinie mieszczańskiej Kazimierza M. i Józefy z Brzozowskich. Po uk. szk. średniej w Suwałkach w 1895, jako ochotnik wstąpił do 14 pp w Łomży. Uk. Szk. junkierską w Czugujewie. Od 1900 był oficerem w Lejb-Borodyńskiego pp z którym brał udział w wojnie rosyjsko-japońskiej i w wojnie 1914-1918. W walkach czterokrotnie ranny i dwukrotnie kontuzjowany. 3 IX 1917 wstąpił do 4 p.Strz.Polskich, I Korpusu gen. J. Dowbor-Muśnickiego, gdzie pełnił funkcję z-cy d-cy a n. od stycznia 1918 d-cy. W listopadzie 1918 powołany do WP w charakterze członka komisji gen. Iwaszkiewicza przy Sztabie Gen. w W-wie.

12 XI t.r. mianowany d-cą XII OW Ciechanów, gdzie m.in. zorganizował 32 pp. Od 1 I 1919 oddelegowany do Wlkp. 18 I t.r. mianowany przez gen. J. Dowbor-Muśnickiego d-cą Fr.Zach. powstania. 19 II t.r. R.dz DG nr 46 mianowany d-cą Okręgu Zach. fr.wlkp.. 1 VI t.r. mianowany gen. bryg. Od 11 VI t.r. inspektor piechoty 1 D.Strz. Wlkp. i d-ca I Bryg. P. a od października d-ca bryg. XXVII. Walczył na Fr. Lit.-Biał. w wojnie polsko-bolszewickiej. Po wojnie 25 IX 1921 mianowany d-cą OW P-ń; pozostał na tym stanowisku do 7 VIII 1924. Nast. pełnił obowiązki z-cy komendanta OW Brześć n/Bugiem a od 14 I 1926 komendanta tegoż miasta. 17 III 1927 przeniesiony w stan spoczynku. Zamieszkał w Kielcach. Zm. 28 XI 1935 r. w W-wie. Odznaczony m.in. VM 5 kl., KN, KW, Medalem Polska Swemu Obroncy.

Źródła informacji: CAW, VM - 44/3388; tamże; I.300.18, t. 208; TU NRL nr 16 z 4 VI 1919 r., s.71; TU NRL nr 29 z 21 VII 1919 r., s.152; GPN - s.111; Wybór źródeł, s.260, 327; APP, łąccy 1470 s.8; A. Biskupski: Historia 61 pp wlkp. (7 p strz.wlkp.). Bydgoszcz 1925, - wg ind.; Kościański Z.: biogram w SPW.

**GLABISZ Kazimierz** (1893-1981) oficer w oddziale operacyjnym Dowództwa Głównego, generał brygady WP. Ur. 10 II w Odolanowie w rodzinie urzędnika miejskiego Mieczysława i Bolesławy z Bobowskich. Po uk. szk. powszechnej w Odolanowie, uczęszczał do gim. w Ostrowie Wlkp., gdzie w 1913 uzyskał świadectwo dojrzałości. Należał do Tow. Tomasza Zana. W l.1913-15 studiował prawo na uniwersytecie w Monachium, potem we W-wie. W Monachium był członkiem tajnych polskich org. niepodległościowych. W maju 1915 wcielony do armii niem. z przydziałem do szk. oficerskiej artylerii. W l. 1916-17 ppor. na fr. zach., gdzie w ostatnich miesiącach wojny zostaje ranny w nogę i skierowany do szpitala w P-niu. Po wybuchu powst. w Wlkp., mimo niezakończonych kuracji, w drugiej połowie stycznia 1919 zgłosił się do dyspozycji gen. J. Dowbor-Muśnickiego i otrzymał przydział do oddziału operacyjnego DG. Dekretem Komisarjatu z 15 III 1919 G-sz z dn. 1 III t.r. mianowany por., a dekretem nr 131 z 6 VI t.r. nadano mu starszeństwo od 1 III 1918. Od 15 XI t.r.

przydzielony do oddziału III Dowództwa Fr. Wlkp., z równoczesnym urlopowaniem na ukończenie studiów prawniczych w Wszechnicy Pias-towskiej (późn. UP). Otrzymał wówczas opinię: "wybitnie uzdolnio-ny, obowiązkowy i sumienny, bardzo dobry, doświadczony oficer. Po-siada wszelkie dane do samodzielnej pracy w sztabie". W maju 1920 G-sz uzyskał dyplom mgr. praw. W czerwcu t.r. powołany do Oddzia-łu Operacyjnego NDWP. Od września 1920 do maja 1921 był referentem operacyjnym w Adiutanturze Nacz. Wodza. Od maja 1921 do września 1922 przydzielony do oddziału III Biura Ścisłej Rady Wojennej. Od maja t.r. uczestniczył w III powst. śląskim i w pracach Komisji Przejęcia Górnego Śląska. Od 1922-23 był słuchaczem na kursie do-kształcającym w Wyższej Szk. Wojennej. 1 VII 1923 mianowany mjr. S.G. Od stycznia do października 1924 szef sztabu 14 DP, od paź-dziernika t.r. do 1925 d-ca dyonu 14 pap. Od 1925 do 1927 G-sz zo-staje ponownie przydzielony do Oddziału III Biura Ścisłej Rady Wo-jennej, a od 1927 do 1928 do Oddziału II Sztabu Głównego, referat "Niemcy". Był też członkiem delegacji do rokowań z Niemcami. W l. 1929 do 3 IX 1939 był I oficerem do zleceń GiSZ. Mianowany ppłk. dypl. od 1 I 1930 i płk. dypl. od 13 III 1936. W okresie międzywo-jennym G-sz udzielał się aktywnie na niwie sportowej. W l. 1928-1939 był Przewodniczącym Polskiego Komitetu Olimpijskiego, a w l. 1930-39 Prezesem Polskiego Związku Piłki Nożnej. Współorganizator Cen-tralnego Instytutu Wychowania Fizycznego. Od 1932 do 1939 przewo-dniczący Komisji "Powstanie Poznańskie" w Komitecie Krzyża i Meda-lu Niepodległości.

Od 3 IX 1939 G-sz dowodził improwizowaną grupą "Kielce", w ra-mach Armii "Prusy". Walczył w Górach Świętokrzyskich i lasach san-domierskich. Po rozbiciu grupy pod Iłżą 14 IX 1939 tworzył party-zantkę na tyłach Niemców. Od października do grudnia 1939 ukrywał się w W-wie, poszukiwany przez Gestapo. 1 I 1940 przedostał się na Węgry, gdzie w Budapeszcie do grudnia t.r. kierował Polsko-Węgier-skim Tow. Opieki, organizując ewakuację internowanych żołnierzy polskich do Francji. W październiku 1940 G-sz wezwany przez gen. W. Sikorskiego, przez Grecję, Turcję, Palestynę, przedostał się do Egiptu, skąd samolotem odleciał do Londynu. Z dn. 1 V 1941 miano-wany szefem Oddziału I Naczelnego Wodza, a od czerwca t.r. z-cą do wódcy 1 Samodzielnej Bryg.Strz. w Szkocji. Od października 1943 do

lutego 1945 dowódca 2 D. Grenadierów Pancernych I Korpusu. Od lutego t.r. organizator i dowódca 4 DP. 1 VI 1945 mianowany gen. bryg. Po wojnie pozostał na emigracji w Wielkiej Brytanii, pełniąc szereg funkcji kierowniczych w org. kombatanckich i sportowych. Współpracował z londyńskim "Przeglądem Zachodnim", publikując m.in. artykuły nt. Powstania Wielkopolskiego 1918-1919. Zm. w Londynie 25 XI 1981; pochowany w Kościele św. Andrzeja Boboli w Londynie. Był odznaczony: KN ZM, KW, OOP kl. 3., 4; ZKZ, orderami francuskimi, belgijskimi, czechosłowackimi, rumuńskimi i in. Wg sprzecznych informacji miał być odznaczony VM 5 kl.

Źródła informacji: CAW, I.170, t.1-2; tamże: Oddział V Sztabu Gen. WP, t.51; TU NRL nr 10 z 20 III 1919 r., s.51 i nr 23 z 24 VI 1919, s.118; GPO s.71-72; Łoza, s.205; nekrolog w "Słowie Powszechnym", 1981 r., nr 241; Wojskowe aspekty - wg ind.; Wróblewski J.: Armia "Prusy" 1939, W-wa 1986 - wg ind.; informacje siostrzeńca M. Zenktelera.

**MORAWSKI (DZIERŻYKRAJ-MORAWSKI) Witold (1895-1944)**, oficer Dowództwa Głównego i 1 Pułku Ułanów, Wielkopolskiego, gen.bryg. WP. Ur. 27 III w Oporowie w ziemiańskiej rodzinie Ignacego i Julietty z łubieńskich. W 1913 uk. gimn. w Lesznie i rozpoczął studia na Wydziale Prawa Uniwersytetu Jagiellońskiego. Po pierwszym semestrze, w sierpniu 1914 zmobilizowany do wojska niem., z przydziałem do p. huzarów gwardii pruskiej. 18 X 1918 mianowany ppor. Po wybuchu powst. zgłosił się do dyspozycji mjr. S.Taczaka i otrzymał przydział do Sekcji Operacyjnej DG. Współuczestniczył w opracowaniu planów działań na fr. pn., pod Szubinem, Żninem i Łabiszynem. R.dz. DG nr 21 z 25 I t.r. przydzielony do 1 p.uł. w P-niu. Dekretem KNRL nr 20 poz, 47 z 30 III t.r. mianowany rtm. ze starszeństwem od 1 V 1917. Od 22 VI 1919 przydzielony do komisji egzaminacyjnej dla podoficerów jazdy w sztabie bryg. jazdy wlkp. W 1920 szef sztabu 7 Bryg. Jazdy (Wlkp.). M.in. brał udział w bitwie pod Komarowem, w działaniach na Ukrainie i Wołyniu. W styczniu 1921 bez egzaminu skierowany na drugi rok studiów Szk. Sztabu Gen., którą uk. we wrześniu t.r. W opinii szkolnej stwierdzono: "oficer o og-

romnych wartościach osobistych, b. inteligentny, decyzja trzeźwa, szeroki temperament. B. pracowity. Posiada b. duże doświadczenie z wojny (...). Będzie doskonałym oficerem Sztabu Gen., zwłaszcza nadaje się do zagadnień operacyjnych. Awansować na majora i jak najprędzej na podpułkownika". Po uk. szk. przydzielony wpraw do 8 p. uł. i kolejno: do Inspektoratu Armii nr II w W-wie, na wykładowcę w Centralnej Szkole Kawalerii w Grudziądzu. 1 VII 1923 awansowany na mjr. Nast. attaché wojskowy w Bukareszcie, dowódca 1 szwadronu 17 p. uł., kierownik referatu w III Oddziale Sztabu Gen., attaché wojskowy w Berlinie (1928-1932). W styczniu 1929 mianowany ppłk. Od kwietnia 1932 d-ca 25 p.uł. Wg opinii z 1934 M-i to: "Wybitnie uzdolniony oficer. Umysł jasny i giętki. Taktycznie śmiały. (...). Bardzo lubiany przez podkomendnych. Bardzo wymagający i surowy w rzeczach zasadniczych, a pobłażliwy w drobnych. Na wojnie wypróbowany. Gospodarczo i administracyjnie pułk podniósł znakomicie; znawca i miłośnik konia. Kandydat na d-cę wielkiej jednostki kawalerii". Dn. 1 I 1935 mianowany płk. W l. 1935-1939 I oficer w Inspektoracie Armii we Lwowie. M-i był też wybitnym organizatorem i działaczem rolniczym. Swoje obserwacje z podróży po Europie przekazywał działaczom kółek rolniczych. W 1939 szef sztabu Armii "Karpaty". Wzięty do niewoli, przeszedł przez szereg obozów jenieckich. Najdłużej przebywał w Oflagu II D w Gross-Born (Klonowo pow. szczeciński). Zjednał sobie szacunek będąc opiekunem obozowego życia kulturalnego i umysłowego. Równocześnie działał w konspiracji, w ZWZ/AK; był pełnomocnikiem KG AK w obozie Gross-Born. Działalność M-o została wykryta przez hitlerowców w lipcu 1944. Wydany w ręce Gestapo, więziony i przesłuchiwany w Szczecinie, Szczecinku, a nast. w KZ Mathausen (jesień 1944). 9 XI 1944 M. powiadomiono, że zostanie stracony wraz z 4 innymi oficerami polskimi. Skazańcy kilka godzin oczekiwali na wykonanie wyroku. Płk M. spokojnie wszedł do celi śmierci. Nie upadł po pierwszym strzale, lecz zdołał jeszcze cisnąć w mordercę leżącymi na podłodze noszami. Dobito go 5 strzałami z pistoletu. W k. 1944 M-i przez Naczelne Dowództwo Polskich Sił Zbrojnych w Londynie awansowany został pośmiertnie do stopnia gen. bryg. Odznaczony był VM 5 kl., KN, KW (4x), OOP 5 kl. oraz licznymi medalami. Rodziny nie założył.

Źródła informacji: CAW, akta personalne i VM; tamże: I.300.18



t. 330. Biuro Personalne MS Wojsk.; PSB t.XXI, s.753-755; WSB, s.496-497; TU NRL nr 3 z 4 IV 1919 r., s.11; W.Steblik: Armia "Kraków" 1939, W-wa 1975; S. Zakrzewski: Generał Witold Dzierżykraj-Morawski, Biuletyn 17 p.uł.wlkp. im. Króla Bolesława Chrobrego, 1981, nr 21, s.6-10.

**PASZKIEWICZ Gustaw** (1893-1955), dowódca 1 Pułku Strzelców Wielkopolskich - 55 Poznańskiego Pułku Piechoty, generał dywizji WP. Ur. 20 III w Wasiliszkach, ówczesny pow. Lida na Wileńszczyźnie, w rodzinie ziemiańskiej Leonarda i Justyny z Falińskich. Po uk. gimn. w Mińsku Lit. w 1913, wstąpił do Wileńskiej Szk. Wojskowej, którą opuścił w stopniu chor. W l. 1914-1917 służył w armii rosyjskiej. 8 XII 1917 w stopniu kpt. wstąpił do I Korpusu Polskiego w Rosji. Był mianowany przez gen. J. Dowbor-Muśnickiego ppłk. Do WP wstąpił 11 XI 1918 i skierowany został na kurs dla oficerów w Dęblinie. Od 6 XII t.r. w MSWojsk. Nast. przeniesiony do P-nia. Od 28 II 1919 dowodził baonem 1 p.strz.wlkp. Na podstawie R.dz. DG nr 71 z 16 III t.r. objął dowództwo tego 1 pułku i na jego czele wyróżnił się w walkach o Lwów i pod Stryjem. Z pułkiem przeszedł szlak bojowy w l. 1919-20. Za męstwo wyróżniony trzema Orderami Virtuti Militari. W l.1921-1939 był d-cą 55 pp (do r. 1923). W r. 1924 mianowany płk. Dowodził Szk. Podchorążych i Oficerską Szk. Piechoty w W-wie, był d-cą piechoty w 24 DP, od 1935 d-cą 12 DP. W 1938 mianowany gen. bryg. W wojnie 1939 walczył na czele 12 DP w ramach Armii "Prusy". W l. 1940-1945 w Rumunii, Francji i Wielkiej Brytanii. M. in. dowodził 1 Bryg. Strz. I Korpusu w Szkocji (27 VII 1940 - 31 V 1942), na Bliskim Wschodzie 4 Dywizją Strz., nast. 2 Samodzielną Bryg. Pancerną. 13 VI 1943 przez gen.W. Sikorskiego P-cz odwołany został z dowództwa i skierowany do W. Brytanii, gdzie dowodził oddziałem Home Gard. W 1945 wrócił do kraju. Od 22 I 1946 dowodził 18 DP i prowadził walki z podziemiem. W 1947 mianowany gen. dyw. i dowódcą Okręgu Wojskowego W-wa. Jako członek SL w r. 1947 kandydował do Sejmu. Opublikował wówczas broszurę pt."Dlaczego kandyduję z listy nr 3?". Stwierdził w niej m. in.: "Widziałem przyczyny ogólne, które znało niewielu: niedoroz-

wój gospodarczy, który był skutkiem wadliwego ustroju społecznego, kardynalne błędy w polityce zagranicznej: egoizm, małoduszność i wreszcie bezpośrednia zdrada kół rządzących z Rydzem Śmigłym itp. (...) mniej więcej od r. 1935 polskie Naczelne Dowództwo forsownie przygotowywało się do wojny nie przeciw Niemcom, a przeciw Związkowi Radzieckiemu". W 1952 przeszedł w stan spoczynku. Zm. 27 II 1955 w W-wie. Był odznaczony m.in. Orderami VM, KN, KW (4x).

Źródła informacji: Łoza: Czy wiesz... s.556; PSB; Terlecki O: Generał Sikorski, t.2, K-ów, W-w 1983 - wg ind.; Wojsko Wielkopolskie - wg ind.

**SZYLLING Arnold** (1894-1920), dowódca 3 Pułku Strzelców Wielkopolskich (57 pp), pułkownik WP. Ur. 7 IX 1894 na Mazowszu, w rodzinie ziemiańskiej Stanisława i Kazimiery z Olszewskich. Po uk. gimn. w W-wie, od 19 IX 1905 służył w armii rosyjskiej. W 1909 mianowany ppor. w 1912 - por. W latach wojny (1 I 1917) mianowany kpt. Od 17 V 1917 w I Korpusie Polskim, gdzie objął dowództwo II baonu 4 p. Strz. Polskich 6 XI 1918 przyjęty do WP w stopniu mjr., z przydziałem od 13 t.m. do Wydziału Personalnego Sztabu Generalnego. 20 XI 1918 mianowany ppłk.

Na pocz. lutego 1919 przybył do P-nia do dyspozycji gen. J. Dowbor-Muśnickiego. 7 II t.r. R.dz. DG nr 44 gen. Dowbor -Muśnicki polecił Sz-i przystąpić do formowania w Biedrusku 3 p.strz.włkp., naznaczając Sz-ga d-cą pułku. 14 II t.r. R.dz. DG nr 41 przydzielony został do komisji weryfikacyjnej stopni oficerskich. Zaprzysiężenie 3 p.strz.włkp. odbyło się 29 V 1919, a 6 VI t.r. na rozkaz DG, pułk oddany został do dyspozycji dowódcy fr. pd.; pozostał w odwodzie w Ostrowie Włkp., uzupełniając wyszkolenie. 29 VII t.r. pułk wyjechał na Fr. Lit.-Biał. 21 IX t.r. Sz-g mianowany został płk. Po zdobyciu twierdzy w Bobrujsku, 3/57 pp stanowił jego załogę, obsadzając przedmoście do 19 V 1920. W walkach odwrotowych Sz-g m.in. walczył w rejonie Berezki Kartuskiej i Sielca. W trakcie bitwy nad Niemnem, 16 IX 1920 Sz. powstrzymując cofającą się 10 kp., został ciężko ranny. Ratując Sz-ga zginęło dwóch sanitariuszy.

Sz-g nie zgodził się na przewiezienie do szpitala i zm. 17 IX w Kobryniu, do końca informowany o sytuacji na polu walki. Przybyły niebawem do Kobrynia dowódca Armii gen. L. Skierski własnym Krzyżem VM udekorował poległego. Sz-g pochowany został w W-wie na cm. Powązkowskim. Był odznaczony Krzyżem VM 5 kl., KW. Zawarł zw. małżeński z Marią Dremińską. Córka: Halina.

Źródła informacji: CAW, akta personalne ; KWK 146/ S-148; TU NRL nr 23 z VI 1919, s.113; Wojskowe aspekty ..., wg ind.; Wojsko Wielkopolskie - wg ind.; Karczewski L.: Zarys historii wojennej 57 pułku piechoty wielkopolskiej, W-wa 1928; 14 Dywizja Piechoty. 1-sza Dywizja Strzelców Wielkopolskich w wojnie i pokoju, P-ń 1936, s.8 (foto), 21, 46-119, 129, 157.

**WOJTKIELEWICZ Alfons Marian** (1885 -1940), kwatermistrz sztabu DG Wojska Wielkopolskiego, dowódca 7 Pułku Strzelców Wielkopolskich (61 pp), pułkownik WP. Ur. 5 X w Warszawie w rodzinie Aleksandra i Lucyny Śliwowskiej. W l. 1895-1905 uczęszczał do 3 gimn. w W-wie. Będąc uczniem uczestniczył w tajnych młodzieżowych org. patriotycznych. Za udział w strajku szkolnym został usunięty z 8 klasy gimn. (1905). Będąc w trudnej sytuacji materialnej - w 1910 wstąpił ochotniczo do armii ros. (66 pp) i skierowany do oficerskiej szk. w Czugujewie. - ppor. w 1913 został przydzielony do 90 pp. 14 IV 1914 przeniesiony do 14 p.strz. finlandzkich. 1914-1918 przebywał na froncie. Początkowo (1914) walczył w Prusach Wsch. a nast. na Białorusi i Ukrainie. 5 IV 1916 awansowany do stopnia por. Ranny (28 VI 1916) przebywał w szpitalu - po powrocie do służby (23 X t.r.) delegowany do sztabu 4 Dyw. Strz. Finlandzkich, gdzie pełnił obowiązki adiutanta szt. dywizji (do 17 II 1917), nast. st. adiutanta Wydz. Operac. Szt.Dyw. Wybrany prezesem Zw. Wojskowych Polaków 4 Dyw. Strz. Finlandzkich; podjął starania o przeniesienie do tworzących się formacji polskich. W ich wyniku z pocz. listopada t.r. delegowany do Wydz. Mobilizacyjnego I Korpusu Wojsk Polskich. Objął funkcję naczelnika sekcji inspekcyjnej (11 XI). Po przybyciu Korpusu do Bobrujska (8 II 1918) znacznie

przyczynił się do przygotowania obrony twierdzy. 12 VI 1918 awansowany do st. kpt. Po demobilizacji przybył do W-wy i wstąpił do tajnej POW. W październiku t.r. przydzielony do Komisji Wojsk. W poł. miesiąca powołany do tworzącego się Szt.Gen. X 1918 przyjęty do WP jako kpt. 27 XI t.r. na mocy dekr. Nacz. Wodza mianowany mjr. ze starszeństwem od 7 XI t.r. Rozkazem Szefa Szt.Gen. przeniesiony do P-nia (18 I 1919) i przydzielony do sztabu DG, mianowany II a następnie I kwatermistrzem sztabu. Od 1 XI 1919 do 30 X 1922 dowodził 7 p.strz.wlkp. (61 pp); uczestniczył w rewindykacji Pomorza, od 6 marca 1920 walczył na Ukrainie (Berdyczów), następnie w rejonie Mińska i Berezyny (Białoruś) - od 12 XII 1920 do 15 III 1921 przebywał w kraju. M.in. uk. kurs wyższych dowódców przy DO Gen. P-ń, kurs WSwoj - W-wa. 26 I 1922 awansowany do st. ppłk /Dz. Pers.nr 1/22) ze starszeństwem od 1 II 1919. Po odbyciu kursu doskonalącego w 1923 otrzymał dyplom oficera Szt.Gen. W l. 1923-24 pełnił funkcję z-cy Szefa Szt. Okr. Korpusu (DOK VIII); w l. 1924-27 szefa sztabu DOK VII. Dn. 18 XII 1924 awansowany do płk. /Dz. Pers. 131/24), ze starszeństwem od 15 VIII t.r. Od 1927 do 1929 d-ca 48 p. strz. kaniowskich, w l. 1929-35 d-ca piechoty dyw. 12 DP w Tarnopolu. 31 X 1935 przeniesiony w stan spoczynku. W 1939 wzięty do niewoli przez Armię Czerwoną. Osadzony w Starobielsku i zamordowany wiosną 1940.

Żonaty z Zinaidą Kolesnikow; dzieci: córkę (1918) i syna (1921).  
Odznaczony: VM kl.5, KW, ZKZ, MN, ODP kl.4, Medal Pamiątkowy za Wojnę 1918-1921.

Źródła informacji: Łukomski G.: biogram W-wa w WSB; CAW, tap; A. Biskupski; Historia 61 pułku piechoty wielkopolskiej (7 pułku strzelców wielkopolskich), Bydgoszcz 1925; Rezler M.; Ogólny zarys organizacji piechoty wielkopolskiej w latach 1918-1919, (W:) Powstanie Wielkopolskie (1975), s.185-186; M. Wrzosek; Polskie Korpusy Wojskowe w Rosji w latach 1917-1918, W-w 1969; Moszyński A.: Lista Katyńska, Londyn 1982 - wg ind.

**WITORZENIEC Roman** (1891-1962), organizator i dowódca Bytomskiego Pułku Strzelców (75 pp), generał brygady WP. Ur. 10 IX w W-wie w rodzinie urzędnika Michała i Eleonory z Majewskich. Po uk. gimn. (1911), dwa lata studiował na Uniwersytecie Jagielloń-

skim. Uczestnik strajku szkolnego (1905-6). Członek Drużyn Strzeleckich, skantingu, "Zarzewia". Od sierpnia 1914 d-ca Kp w 2 pp Legionów. Awansowany do stopnia mjr. W lutym 1919 skierowany przez NDWP do P-nia, gdzie wyznaczony został organizatorem Bytomskiego o. Strz. Od 1 IV t.r. ppłk. Pułkiem dowodził do czerwca 1920. Od czerwca 1920 do kwietnia 1922 d-ca 51 pp; nast. kolejno: w DOK nr VI (Lwów), d-ca 44 pp. (płk z 1 I 1927). Od października 1931 do listopada 1935 d-ca piechoty dywizyjnej w 17 DP, do września 1939 pełnomocnik d-cy OK nr V (Kraków). Przez Rumunię przedostał się na Bliski Wsch., gdzie od maja 1941 do stycznia 1944 d-ca oddziałów zapasowych w Palestynie. Od stycznia 1944 do listopada 1945 z-ca d-cy Jednostek Terytorialnych na Bliskim Wsch.; od listopada 1945 do sierpnia 1947 Komendant Ośrodka Rez. Personalnych Oficerów MS Wojsk. Zdemobilizowany osiadł w Londynie, gdzie zm. 5 II 1962. Pochowany na cm. Gunnesbury. Pośmiertnie awansowany na gen. bryg. M. in. odznaczony był VM, kl. 5, KN, KW (3x), ZKZ, medalami i odznakami. Zawarł zw. małżeński ze Stanisławą ze Srogoszewskich.

Źródła informacji: CAW, tap 9746, VM 49-4008, KW-133-1900; GPO, s.162; Hanke E.: 1 Pułk Strzelców Bytomskich. Wspomnienia i dokumenty, Katowice 1968; Powstanie Wielkopolskie (1975), s.195-6.

**SCZANIECKI Władysław** (1869-1942), ziemianin, dowódca 1 Pułku Artylerii Polowej, pułkownik WP. Ur. 24 IX w Łaszczynie, ówczesny pow. rawicki, jako syn ziemianina Michała i Bogusławy z Kruszyńskich. Uczył się w gimn. w Chełmnie i P-niu, gdzie w 1890 uzyskał świadectwo dojrzałości. W Berlinie-uk. ekonomię na uniwersytecie i rolnictwo w akademii rolniczej. Należał do Tow. Tomasza Zana i Bratniej Pomocy. Od 1 X 1890 do 20 IX 1891 odbył służbę wojskową w 1 p. gwardyjskim artylerii polowej. W 1894 mianowany ppor., w 1904 por. Do 1914 gospodarował w Łaszczynie. Od 1910 do 1936 był wicepatronem Kółek Rolniczych, członek rady nadzorczej Zw. Ziemian; należał do komitetów wyborczych: powiatowego i centralnego w P-niu. 1 VIII 1914 zmobilizowany do wojska niem. z przydziałem do 56 pap, a nast. do 20 pap. 15 I 1915 mianowany kpt. W listopadzie 1918 wrócił do Łaszczyna. Na wiecu ludności polskiej w Miejskiej Górcie

29 XI t.r. S-ki wybrany został komisarzem SL na pow. rawicki i członkiem Wydziału Wykonawczego Pow. Rady Ludowej. Od 3 do 5 XII t.r. delegat na Sejm Dzielnicowy w P-niu: W opinii ks. Zdzisława Zakrzewskiego S. nie osiągnął większych sukcesów w organizacji SL, gdyż: "Władysław Szczaniecki /.../ mimo swych zalet wojskowych, nie czuł dostatecznego zaufania u ludności naszej, przejętej wtedy radykalizmem i niechęcią do "szlachty". 26 XII t.r. S-ki wyjechał do P-nia na powitanie J. Paderewskiego i tam zastał go wybuch powst. Z niewyjaśnionych względów nie wrócił już do Łaszczyna. Zgłosił się do dyspozycji KNRL i 28 XII t.r. wysłany został do Gniezna, aby doprowadzić do wstrzymania walk pod Zdziechową. Dn. nast. mianowany został decernentem wojskowym przy NRL. Dekretem KNRL nr 6 poz. 6 z 1 III 1919 mianowany został mjr., a 3 VI t.r. dekretem nr 109, nadano mu starszeństwo od 1 VI 1917. Na podstawie R.dz. DG nr 60 od 5 III 1919 objął dowództwo 1 /15/ Wlkp. pap. Dekretem KNRL nr 104 z 1 VI t.r. S-ki mianowany został ppłk. Od 2 X t.r. dowodził 3 bryg. artylerii późniejszą 17 bryg. artylerii, z którą przeszedł szlak bitewny w l. 1919-1920. 9 VI 1920 mianowany płk. ze starszeństwem od 1 IV t.r. Po zakończeniu działań wojennych, 20 I 1921 przeniesiony na stanowisko d-cy 14 Bryg. Artylerii Wlkp. Do rezerwy przeniesiony został 22 II 1922, z przydziałem do 17 pap.

Do 1939 poświęcał się działalności gospodarczej. Na początku okupacji niem. S-ki wraz z żoną został uwięziony w Rawiczu. Po zwolnieniu udali się do W-wy. S-ki zm. tam 6 IV 1942. Pochowany na cm. Powązkowskim. S-ki odznaczony był VM 5 kl., KW (2x), OOP 4 kl.

W 1903 zawarł zw. małżeński z Jadwigą Plucińską. Dzieci: Maria, ur. 30 IV 1904; Józef, ur. 27 I 1907, poległ w wojnie 1939; Andrzej, ur. 17 VI 1908; Michał, ur. 26 III 1910 - zm. 29 V 1977, prof. prawa UAM i UW.

Źródła informacji: CAW, tap. 9996, 11141, 11497, 23238; Łoza, s.657; Album Pamiątkowy Powstańców Ziemi Zachodnich R.P. 1918-1921, 1938 r., nr 3, s.67 (foto); WSB, s.652-653; TU NRL nr 10 z 20 III 1919, s.50; nr 21 z 24 VI t.r., s.115 i nr 23 z 24 VI t.r., s.115; Wojsko Wielkopolskie 1919 - wg ind.; Zakrzewski Z.: Walki o Rawicz, Leszno 1922, s.5, 11-13; A. Czubiński, Z.Grot, B. Miśkiewicz: Pow-

stanie - wg ind.; Gniezno i Ziemia Gnieźnieńska. Walka o wolność narodową i społeczną 1918-1945, Gniezno 1978 - wg ind.

**WIĘCKOWSKI Stanisław Henryk Józef** (1885-1946), dowódca 2 pułku artylerii lekkiej, pułkownik WP. Ur. 27 X w Moskwie w rodzinie urzędnika Jana Stanisława i Henryjetty z Winków. W 1906 uk. gimn. realne w Jekatenguburgu na Uralu, nast. Instytut Języków Wschodnich we Władywostoku. Od 1906 W. służył w wojsku rosyjskim w 8 bryg. artylerii. Od 5 III 1917 d-ca dyonu. W lutym 1918 wstąpił ochotniczo do I Korpusu Polskiego w Rosji, dowodząc baterią i dyonem w 2 bryg. artylerii. W listopadzie t.r. W. zgłosił się do WP i przydzielony został do Inspekcji Artylerii. 19 I 1919 skierowany został do dyspozycji gen. J. Dowbor-Muśnickiego i 6 II t.r. objął dowództwo III dyonu 1 pap Wlkp. Po sformowaniu dyonu od 1 IV t.r. W. przeniesiony został na stanowisko d-cy I dyonu 2 pap, którego formowanie zakończył w lipcu 1919. 6 VIII t.r. rozkazem nr 208 Inspekcji Artylerii w P-niu mianowany d-cą 2 pap Wlkp. Na Fr. Wlkp. w rejonie Ostrzeszowa, organizował drugą linię obrony na wypadek ofensywy niem. Baterie pułku skutecznie likwidowały liczne wypady piechoty niem. i próby ostrzału pozycji polskich ogniem artyleryjskim. Po wybuchu powstania na Śląsku, 22 VIII 1919, dywizjony pułku przegrupowane zostały w rejonie Koźmina. 2 XII t.r. pułk wszedł w skład 3 bryg. artyl., podporządkowanej taktycznie 3 D.Strz. Wlkp. W-ki uczestniczył w przygotowaniach do operacji rewindykacyjnej. 18 I 1920 dyony pułku wkroczyły do Kępna /I/, Leszna /II/ i Zbąszynia /III/. 23 I t.r. pułk przemianowany został na 17 pap Wlkp. i skierowany na Fr. Lit.-Biał. W-ki przeszedł cały szlak bojowy pułku, dowodząc nim do 23 XII 1929. 15 VII 1924 mianowany płk. Nast. m.in. powołany został na stanowisko z-cy Szefa Departamentu Artylerii MSWojsk. W-ki był założycielem Tow. Polsko - Chińskiego w W-wie i Polsko-Chińskiej Izby Handlowej. Prezes Okręgu Warszawskiego Stowarzyszenia Dowborczyków. Ogłosił drukiem historię 17 pap Wlkp., jak też szereg artykułów o treści filozoficzno-religijnej. W 1939 opuścił kraj i przedostał się do Wielkiej Brytanii, gdzie zm. w 1946. Odznaczony był KW, ZKZ, medalami i

odznakami. Zawarł zw. małżeński z Janiną z Odlanickich-Poczobutt. Małżeństwo było bezdzietne.

Źródła informacji: CAW, akta personalne; tamże, .170.14, t.1; Łoza, s.798; WSB, s.819-20; Więckowski S.: Historia 17 Pułku Artylerii Polowej (2 pal Wlkp.) 1919-1920 oraz Kronika Dziesięciolecia, W-wa 1931; Wojsko Wielkopolskie - wg ind.; Styło B.: Zarys historii wojennej 17 Pułku Artylerii Polowej Wlkp., W-wa 1929; Wesolowski A.: Organizacja i działania artylerii wielkopolskiej, (w:) Powstanie Wielkopolskie (1975), s.231-260.

**KĘDZIERSKI Lucjan** (1881-1919), organizator i dowódca 3 pułku artylerii lekkiej, pułkownik WP. Ur. w Żytomierzu, w rodzinie pułkownika Juliana K. i Marii z Karczewskich. Podobnie jak ojciec i brat Anatol, K., poświęcił się karierze wojskowej, został zawodowym oficerem armii rosyjskiej. W 1917 oficer I Korpusu Polskiego w Rosji. W styczniu 1919 zgłosił się w P-niu do dyspozycji gen. Dowbor-Muśnickiego, który polecił K. przystąpić do formowania 3 pal. 27 V t.r. pułk został sformowany, a d-cą mianowany został K-ki. 28 V t.r. wraz ze sztabem przybył do Wągrowca, w którego okolice do Rgielska i Kolonii prawie równocześnie przybył I dyon pułku. Natomiast baterie II dyonu zajęły pozycje na całej długości odcinka pn. i częściowo zach. Fr. Wlkp. W drugiej połowie czerwca 1919 K-ki oba dyony skupił w okolicach Wągrowca i Ryczywołu, przezbrajając baterie w armaty włoskie i prowadząc intensywne szkolenie. Dekretem Komisarjatu NRL nr 56 z 23 V 1919 mianowany został mjr., a dekretem nr 57 z tego samego dnia ppłk. Dekretem nr 164 z 23 VI 1919 mianowany płk. 28 VII 1919 K-ki wrócił z pułkiem do P-nia, skąd po dwudniowym pobycie odjechał na Fr. Lit.- Biał. 3 i 4 VIII t.r. transport został wyładowany na stacji Radoszkowicze. 8 VIII t.r. w czasie akcji na Mińsk oddziałów Grupy gen. D. Konarzewskiego, 3 pal wspierał ogniem nacierającą piechotę. W trakcie wizytacji gen. Konarzewskiego, K -i wyszedł mu naprzeciw, zatrzymał się i składał meldunek. W tym momencie zostaje ciężko ranny w kręgosłup pociskami karabinu maszynowego. Przewieziony do



szpitala garnizonowego w Białymstoku, zmarł 16 VIII 1919. Pochowany na cm. wojskowym w Białymstoku. Był odznaczony VM 5 kl., i Kw.

W 1905 zawarł zw. małżeński z Janiną z Bańcza - Tomaszewskich (1885-1977). Dzieci: Leopold (1906), mgr ekonomii, Janina (1907), tłumacz przysięgły, Jerzy (1911-1918), Makary (1912-1940), officer zm. w Oświęcimiu, Aleksandra (1913-1978), pracownik umysłowy.

Źródła informacji: 14 Dywizja Piechoty, 1-sza Dywizja Strzelców Wlkp. w wojnie i pokoju, P-ń 1936, s.8 (foto), 21-22,50; "Kurier Poznański", 1919 r., nr 190; TU NRL nr 16 z 4 IV 1919, nr 29 z 21 VII 1919 r.; Uziębło S.: Zarys historii wojennej 14 Pułku Artylerii Polowej Wielkopolskiej, W-wa 1928; Wesołowski: Organizacja i działania artylerii Wielkopolskiej (1918-1919), (w:); Powstanie Wielkopolskie (1975), s.241, 245, 253, Wojsko Wielkopolskie - wg ind.

**NIEMIRA Rudolf (1886-1952)**, dowódca I dywizjonu 1/15/Pułku Artylerii Polowej, generał brygady WP. Ur. 1 V w Święcianach na Wileńszczyźnie w ziemiańskiej rodzinie Rudolfa i Heleny z Adamskich. Uk. wileńską szk. wojskową i studiował ekonomię w Kijowskim Instytucie Handlowym. Od 1911 w armii rosyjskiej jako artylerzysta. W listopadzie 1917 wstąpił do I Korpusu Pol. w Rosji. W stopniu kpt. dowodził baterią artylerii. Po demobilizacji, od maja 1918 przebywał na Wileńszczyźnie, a nast. w W-wie, gdzie w listopadzie t.r. zgłosił się do WP. W połowie stycznia 1919 skierowany do P-nia do dyspozycji gen. J. Dowbor-Muśnickiego. 20 I t.r. objął dowództwo I/1 pap wlkp. Ukończył jego org. i w marcu t.r. wyruszył na fr. galicyjski w składzie Grupy Wlkp. gen. Konarzewskiego. Objął dowództwo grupy artylerii w składzie: I/1 pap i baterii ciężkiej, jak też nad artylerią mjr. R. Abrahama. W opinii d-cy fr. "w pierwszym rzędzie poczuwam się do obowiązku złożenia najserdeczniejszego podziękowania /.../ dowódcom grupy artylerii. U Pana mjr. Niemiry podnieść muszę ogromne poczucie obowiązku - stylowe zorganizowanie czynności wywiadowczej - znaczną wiedzę fachową, połączoną z wybitnymi zdolnościami taktycznymi /.../".

24 V t.r. gen. Jędrzejewicz pisał w rozkazie: "Oddziałom strzelców wielkopolskich, biorącym udział w ataku na Komarno, a zwłaszcza artylerii wielkopolskiej mjr. Niemiry wyrażam za ich nadzwyczajną brawurę, o której miałem przyjemność naocznie się przekonać, moje uznanie i podziękowanie". Dekretem KNRL nr 131 z dn. 6 VI 1919 mianowany został ppłk. Od października t.r. p. o d-cy a nast. do 1927 d-ca 1 pal (15). Dn 1 VII 1923 mianowany płk. Od kwietnia 1927 do marca 1929 d-ca artylerii konnej 1 D Kawalerii, od marca 1929 do września 1934 d-ca 10 Grupy Artylerii, do sierpnia 1938 d-ca 3 Grupy Artylerii. 1 IX 1938 przeniesiony w stan spoczynku. We wrześniu 1939 N-a dowodził Ośrodkiem Wyszkożenia Artylerii Konnej. Przedostał się do Francji, gdzie został powołany do służby czynnej. Od grudnia 1939 do czerwca 1940 d-ca artylerii dywizyjnej 1 D Grenadierów. 3 V 1940 mianowany gen. bryg. Od września 1940 do października 1945 d-ca artylerii I Korpusu WP w Wielkiej Brytanii. Po demobilizacji osiadł w Szkocji. Zm. 6 VIII 1952 w Balochmyle (Glasgow), pochowany na cmentarzu St. Peter's. M.in. odznaczony VM 5 kl., OOP 4 kl., KW (3x), ZKZ. Rodzinę prawdopodobnie założył w Wielkiej Brytanii.

Źródła informacji: CAW, tap. 1736; GPO, s.114; TU NRL nr 6 z 19 II 1919 r., s.30 i nr 16 z 4 VI t.r. s.75; Panufnik W.: Zarys historii wojennej 15 pułku artylerii polowej, W-wa 1930; Powstanie Wielkopolskie (1975), s.240-260.

**MIĄCZYŃSKI** Andrzej (1876-1937), szef służby łączności Armii Wielkopolskiej, pułkownik WP. Ur. 22 I w Maciejowie, w ówczesnym pow. kowelskim, w rodzinie ziemianina hr. Ksawerego i Zofii z Budzyńskich. Uczęszczał do gimn. w Lublinie, skąd został wydany za działalność w polskich organizacjach. Świadectwo dojrzałości uzyskał w 1896 w szk. realnej w Równem. Od 5 XII 1896 do 18 VIII 1918 odbył służbę w armii rosyjskiej w 45 pp dragonów. Nast. skierowany do Szk. Wojskowej Jazdy w Elizawetgradzie, którą uk. w sierpniu 1899 w stopniu junkra plut. Ponownie wcielony do 45 p. dragonów. Zwolniony do rezerwy 10 XII t.r. Do 1914 pracował w

majątku rodzinnym. 2 VIII t.r. zmobilizowany do wojska rosyjskiego, jako dowódca kp, nast. w baonie telegraficznym w Grodnie i w 34 kp telegraficznej jako d-ca plutonu i kp. Od 27 X 1917 do 21 VII 1918 w I Korpusie Polskim gen. J. Dowbor-Muśnickiego w stopniu kpt. dowodził kp telegraficzną. Do WP zgłosił się 13 XI 1918, obejmując dowództwo baonu technicznego. Od 20 XI t.r. dowodził i p. telegraficznym, a od 5 I 1919 przeniesiony został do DOGen. Łódź. Dekretem Naczelnika Państwa nr 353 z 20 I 1919 został odkomenderowany do P-nia i tam 22 I t.r. mianowany komendantem łączności Wojsk Polskich b. zaboru pruskiego i d-cą Fortecznego Oddziału Telegrafistów w P-niu, przemianowanego wkrótce na I baon łączności. Do końca czerwca t.r. sformowane zostały 4 kp I baonu, które przydzielono do dowództw odcinków frontowych. II baon w sierpniu t.r. przydzielony został do grupy gen. D. Konarzewskiego. Dekretem Komisarjatu NRL nr 55 poz. 1 z 23 V t.r. M. został mianowany mjr., a dekretem nr 169 z 23 VI t.r. - ppłk., ze starszeństwem od 1 IX 1917. Od 15 XI 1919 w dowództwie Fr. Włkp., gdzie objął szefostwo oddziału III, a od 8 IV 1920 szefostwo Służby łączności VII Armii. 22 VI t.r. przeniesiony na stanowisko szefa łączności fr. ukraińskiego. 11 XI t.r. M-i objął dowództwo 7 zapasowej kp telegraficznej, nast. 11 II 1921 dowództwo 2 zapasowego baonu telegraficznego, a 12 X t.r. dowództwo 3 p. wojsk łączności. 3 V 1922 mianowany płk. 30 VI 1923 M-i objął dowództwo Obozu Szkoleniowego Wojsk łączności w Żegrzu i z tego stanowiska 30 IV 1927 przeniesiony został w stan spoczynku. Przeniósł się do Grodna, gdzie do 20 VIII 1930 pracował jako urzędnik cywilny w Pomocniczej Składnicy Inżynierii. Zm. 24 XII 1937 w Grodnie i tam pochowany na cm. wojskowym. Odznaczony VM, KN oraz medalami i odznakami.

1 VIII 1915 w Grodnie zawarł zw. małżeński z Aleksandrą O'Brien de Lacy. (1895-1987). Dzieci: Zofia zamężna Komorowska ur. 20 IX 1919; Zdzisław, ur. 12 V 1920; Krystyna, ur. 4 VI 1924.

Źródła informacji: CAW, akta personalne i VM; tamże, WBH, 2564; TU NRL nr 16 z 4 VI 1919 r., s.72 i nr 29 z 21 VII 1919, s. 150; Wojskowe aspekty - wg ind.; B. Polak: Wojska Techniczne (w:) Powstanie Wielkopolskie (1975), s.264-265; Informacje Krystyny Miączyńskiej.

**BUTLER Witold** (1889 - ), dowódca I batalionu saperów, podpułkownik WP. Ur. 8 I w majątku Dorosiny na Litwie w rodzinie Eustachego, głównego leśniczego i Zofii z Pawłowiczów. Uk. gimn. humanistyczne w Bobrujsku i Aleksiejewską Szk. Wojsną. W armii rosyjskiej służył zawodowo od 1 IX 1910. Po uk. szk. wojskowej w Moskwie, 6 VIII 1912 mianowany ppor. wojsk inżynieryjnych. W wojnie od 1914 dowodził kp. sztabową. 27 X 1915 awansowany do stopnia por. Od 28 VIII 1917 na własną prośbę przeniesiony do I Korpusu Polskiego gen. J. Dowbor-Muśnickiego, gdzie dowodził kp. saperów. Po rozwiązaniu Korpusu przebywał w W-wie, gdzie w listopadzie wstąpił do WP. 30 XI t.r. awansowany do stopnia kpt. i przydzielony do 1 Pułku Inżynieryjnego jako dowódca baonu. 13 I 1919 przybył do P-nia i 17 tegoż miesiąca objął dowództwo I baonu saperów wlkp. 23 IV t.r. z baonem wyruszył na fr. pd. Od 2 do 7 V t.r. w zastępstwie dowodził frontem. Dekretem Komisarjatu NRL nr 55 poz. 52 z 23 V 1919 awansowany do stopnia mjr. a dekretem nr 134 z 6 VI t.r. - do stopnia ppłk. ze starszeństwem od 1 II 1919. 7 VII t.r. wyznaczony z-cą d-cy garnizonu. Zorganizował kurs saper ski dla żołnierzy 2 Dywizji Strz.Włkp. Po przemianowaniu baonu na 15 baon saperów wlkp., 12 III 1920 wyruszył na Fr. Lit.- Biał. W działaniach wojennych m.in. dowodził grupą forteczną. 25 IV 1921 awansowany do stopnia ppłk. i 18 t.m. objął dowództwo 8 p.saperów, którym dowodził do 1924. Zm. po 1924. M.in. odznaczony VM 5 kl. i KW (2x). 18 VIII 1912 zawarł zw. małżeński z Haliną Wojciechowską.

Źródła informacji: CAW, tap. 11 281 i I.170.1, t.1; TU NRL nr 16 z 4 VI 1919 r. s.72 i nr 23 z 24 VI t.r. s.119; Powstanie Wielkopolskie (1975), s.265-269.

**UNRUG Antoni** (1860-1939), Inspektor Okręgowej Komendy Uzupełnień w Poznaniu, tytularny generał WP. Ur. 22 II w m. Mełpin, w rodzinnym majątku, w ówczesnym pow. śremskim. Uk. gimn. w Śremie i Szk. Kawalerii we Frankfurcie. Awansowany na chor., a nast. ppor. Kolejno awansowany w 1887 (por.), w 1893 (rtm.) z przydziałem do 2 ciężkiego p.saskiego. W 1897 przeniesiony do rezerwy. Zmobilizowany w 1914, w 1916 awansowany na mjr. Po wybuchu powst. zgłosił

się do dyspozycji DG w P-niu i przydzielony został do Komendy Uzupełnień, przekształconej w marcu 1919 w Inspektorat Okręgowych Komend Uzupełnień. Dekretem Komisariatu NRL nr 6 poz.4 z 11 III 1919 U-g mianowany został ppłk., a dekretem nr 7 poz.2 z tegoż dnia - płk.1 VI t.r. awansowany na tytularnego gen.ppor.(bryg.). Wg gen. J. Dowbor-Muśnickiego U-wi zawdzięczyć należy, że dzięki niestrudzonej pracy szybko została przeprowadzona mobilizacja WW, zwłaszcza w okresie zagrożenia niemieckiego od kwietnia do czerwca 1919. W listopadzie t.r. przydzielony do DOGen. w P-niu. W 1920 przeniesiony w stan spoczynku. Gospodarował wzorowo w nabytym majątku Piotrowo pod P-niem. Aktywny w wielu org. społecznych. Zm. w sierpniu 1939. Żonaty, miał dwóch synów: Wiktora Zygmunta i Franciszka Józefa.

Źródła informacji: Basiński J.: biogram w SPW; CAW, akta personalne ; GPO, s.158; TU NRL nr 10 z 20 III 1919 r., s.50-51; Wojsko Wielkopolskie, cz. II, Rewindykacja Pomorza - wg ind.; informacje Pawła Unruga (W-wa).

**RASZEWSKI Kazimierz** (1864-1941), kierownik Wydziału Wojskowego Komisariatu Naczelnej Rady Ludowej, generał broni WP.Ur. 29 II w Jasieniu pow. kościański w rodzinie Ignacego herbu Grzymała, właściciela dóbr ziemskich i Józefy z Koczorowskich. Od 1872 uczęszczał najpierw do gimn. realnego w P-niu, a nast. do gimn. Marii Magdaleny. Prześladowany za okazywanie przywiązania do polskości R-ki zmuszony był przenieść się do pedagog.gimn. w m. Wleń nad Bobrem k. Jeleniej Góry. Egzamin dojrzałości złożył w gimn. w Bolesławcu na Dolnym Śląsku. W r. nast. wstąpił do armii pruskiej. Uk. roczną szk. wojskową w Nysie. 27 IX 1887 mianowany został ppor. służył w 6 p. huzarów, nast. w 4 p. huzarów w Oławie k. Wrocławia. Jesienią 1913 w stopniu mjr. przeniesiony do sztabu 16 p. huzarów w Szlezwiku. W I. wojny 1914-18 R-ki był z-cą d-cy 6 p. huzarów, a 24 XII 1914 - d-cą p. Jesienią 1917 dowodził spieszoną bryg. strz. konnych. W 1918 awansował na ppłk. Był m.in. z-cą d-cy pp i d-cą bryg. piechoty. Jesienią t.r. demobilizował garnizon w Szlezwiku. W pierwszych dniach stycznia 1919 podał się do dymisji i

wrócił do Włkp. Zgłosił się wprawdzie do dyspozycji gen. J. Dowbor - Muśnickiego ale poprosił o 14 dniowy urlop, który spędził u brata Czesława w Jasieniu. R.dz. DG nr 43 z 16 II 1919 R-ki przyjęty został do SZb.ZP i mianowany d-cą - organizatorem 3 p.uł. w Gnieźnie. 20 III t.r. wyznaczony został decernentem Wydziału Wojskowego Komisariatu NRL. Dekretem Komisariatu NRL nr 6 z 11 III t.r. awansowany został do stopnia płk. Starszeństwo miało być określone później. Dekretem KNRL nr 29 z 4 IV t.r. mianowany został gen. ppor. Był w konflikcie z gen. J. Dowbor-Muśnickim i oficerami DG. W ramach wydziału org. komórki wywiadowcze na Śląsku i Pomorzu. 19 VIII odwołany został ze swojej funkcji i naznaczony generałem do zleceń przy głównodowodzącym. Od 10 IX 1919 org. d-two OGen. Pomorze. 19 XI t.r. mianowany został przez J. Piłsudskiego d-cą 6 DP w Wilnie. 8 V awansowany na gen. por. (dywizji). W wojnie z bolszewikami dowodził grupą operacyjną, a od 2 VII 1920-II Armią. Walczył na fr. białoruskim i ukraińskim, bronił W-wy, org. rezerwy. Wskutek zagrożenia Włkp. i Pomorza 10 VIII 1920 mianowany został d-cą DO Gen. w P-niu, dwa dni później - także d-cą DO Gen. Pomorze. W k. 1920 z polecenia gen. K. Sosnkowskiego objął całą akcję wojskową obrony plebiscytu na Górnym Śląsku. Współdziałał przy Org. III powstania śląskiego. Od 25 IX 1921 d-ca OK nr VII w P-niu. W opinii J. Piłsudskiego R-ki to "Jedyny u nas generał ze służby niemieckiej. Z dobrej szkoły niemieckiej wyniósł zdrową, prostą i rozsądną logikę żołnierską oraz energię dla trzymania w porządku wszystkich drobiazgów administracji i dyscypliny. Umysł i wykształcenie dobre w dziedzinie taktyki, zupełnie słabe w dziedzinie strategii, do której go w Niemczech nie przygotowano. Na komendanta armii niezdatny. Na wojnie pod tym względem zawiódł. Dobry byłby na kwatermistrza przy Naczelnym Wodzu, na zarząd kraju okupowanego u nieprzyjaciela". Stanowisko d-cy OK w P-niu zajmował do 4 IV 1925, po czym awansowany na gen. broni 28 V t.r., ze względu na wiek przeszedł w stan spoczynku. Podczas zamachu stanu J. Piłsudskiego w maju 1926 R-ki wspólnie z generałami: J. Dowbor - Muśnickim i J. Hallerem zamierzał tworzyć w Włkp. Armię Ochotniczą. Pozostając poza służbą czynną brał aktywny udział w życiu społecznym. Był prezesem różnych stowarzyszeń. W 1928 został prezesem org. monarchistycznych. Przez 5 lat był prezesem oddziału poznańskiego

Stowarzyszenia Oficerów w stanie spoczynku. Po częściowym zjednoczeniu środowiska byłych powst. wkp., R. został prezesem Zarządu Głównego (ZG) Zw. Powst. Wkp. W 1936 napisał wstęp do zarysu historii wojennej 16 p. huzarów holztyńskich, m.in. stwierdzając: "Jako ostatni dowódca pułku czuję się zniewolonym dać wyraz swemu przywiązaniu do naszego pułku z zapewnieniem, że dni, kiedy miałem zaszczyt stać na jego czelu, zaliczam do najszczęśliwszych w moim życiu (...). Pamięć tych pełnych chwały dni (...) niechaj będzie (...) bodźcem do najwyższych wysiłków w nowych odrodzonych Niemczech i do podtrzymania tradycji naszego pięknego pułku". W 1938 ogłosił wspomnienia z własnych przeżyć do końca 1920 (b.r.w.). Obie te publikacje spowodowały ostry atak ze strony prasy kombatanckiej, a w konsekwencji w II XII 1938 usunięcie R-ego z szeregów Zw. Powst. Wkp. Zm. w styczniu 1941 w P-niu. Pochowany na cm. Górczyńskim. W 1892 zawarł zw. małżeński z Olgą Luchs, córką właściciela dóbr ze Śląska. Dzieci: Lambert (ur. 1893) i Izabella (1894). Odznaczony: VM 5 kl., OOP 3 kl., KW (2x), francuską Legią Honorową i innymi.

Źródła informacji: CAW, tap. VM ; APP, Zw. Powst. Wkp., Ciepłowicz M.: Generałowie polscy w opinii J. Piłsudskiego, WPH, 1966 nr 1, s.326; P. Stawecki: biogram R-kiego w PSB (tamże źródła i literatura); B. Polak: biogram R-kiego w WSB.

**CHŁAPOWSKI Jan** (1863-1919), działacz gospodarczy, szef Urzędu Wojskowego, major WP. Ur. 28 IX w Szoldrach w pow. śremskim w ziemiańskiej rodzinie Stanisława i Zofii z Kurnatowskich. Po uk. gimn. studiował rolnictwo w Hohenheim w Wirtembergii. Służbę wojskową odbył w p. uł. saskich. Gospodarował w majątku żony w Gozdaninie w pow. mogileńskim, nast. w rodzinnym Gozdichowie w pow. śmigiełskim, a w l. 1909-194 w Chotowie w pow. ostrowskim. Był jednym z czołowych działaczy Tow. Kółek Rolniczych: prezesem kółka w Wilanowie, później w Kamieńcu, wicepatronem na pow. ostrowski i odolanowski, kierownikiem Wydziału Doświadczeń Polowych w Patronacie Kółek Rolniczych. Od 1913 był przewodniczącym

Wydziału Ogólnego w Centralnym Tow. Gospodarczym. Ogłosił w prasie fachowej wiele artykułów na tematy rolnicze, organizował wiece protestacyjne przeciw wyłączeniu. W pierwszych dniach powst. był komendantem Bazaru. Wybrany został pierwszym polskim prezesem Włkp. Izby Rolniczej, spolszczył jej pracę i założył kilka szkół rolniczych. Z polecenia NRL działał w Głównym Urzędzie Wojskowo Żywnościowym. 1 III 1919 Komisariat NRL powołał Ch-go na szefa Urzędu Wojskowego. Dekretem Komisariatu NRL nr 18 poz.1 z 22 III 1919 Ch-ki awansowany został do stopnia por. Tegoż dnia dekretem nr 19 poz.1 mianowany rtm., a dekretem nr 21 z 30 III t.r. - mjr. Miał znaczne zasługi w organizacji zaopatrzenia WW. Zm. 2 VII 1919 w P-niu, pochowany w Brodnicy w pow. śremskim. Pogrzeb Ch-go był wielką manifestacją patriotyczną. 24 IV 1891 zawarł zw. małżeński z Zofią Jaczyńską (1871-1952). Dzieci: Dezydery (1894-1928), Kazimierz (1898-1969), Tadeusz (1903-1971), Zofia (ur. 1912) zamężna Dębicka.

Źródła informacji: Roczniki Centralnego Tow. Gospodarczego 1896, 1913; 1915, 117, 1919; TU NRL nr 2 z 28 III 1919 r., s.6; nr 3 z 4 IV s.11-12,; ankieta opracowana przez G. Chłapowskiego z K-wa.

**CHRZANOWSKI Jerzy (1889-1914)**, organizator oddziałów taborowych Wojska Wielkopolskiego, major WP. Ur. 16 VIII w Łabiszynie w ówczesnym pow. szubińskim w rodzinie lekarza Alfonsa i Bronisławy z Neubauerów. Uk. gimn. w Wągrowcu i studia rolnicze w Monachium, uzyskując dyplom agronoma. Od 1 X 1913 do 1 VIII 1914 odbył służbę wojskową w 1 Dyonie Taborów Bawarskich w Monachium i 21 III 1915 mianowany ppor. W latach wojny 1914-1918 służył kolejno: w 3 kolumnie prowiantowej 1 korpusu bawarskiego, w 2 pp. w 7 szwadronie zap. 1 Dyonu Taborów Bawarskich, w kp miotaczy min i 1 Szwadronie Zapasowym 1 Dywizji Taborów Bawarskich. 30 IV 1918 awansowany do stopnia por.

12 I 1919 zgłosił się ochotniczo do oddziałów powst. na fr.pn., biorąc udział w walkach pod Szubinem i Rynarzewem. Rozkazem dowódcz



stwa fr. pn. z 1 III t.r. przeniesiony został do Gniezna jako organizator i d-ca kp etapowej dowództwa I Okręgu Wojskowego. R.dz.06 nr 98 z 12 IV t.r. wyznaczony organizatorem i d-cą Oddziału Zapasowego Trenów i Kolumn Amunicyjnych. Dekretem Komisariatu NRL nr 48 poz. 158 z 5 V 1919 awansowany do stopnia rtm. ze starszeństwem od 1 VIII 1918. Oddziałem przemianowanym 13 XI 1919 na szwadron zapasowy 7 Dyonu Taborów nieprzerwanie dowodził do 5 XII 1920. Od 6 XII t.r. do 30 V 1921 oficer w DG P-ń i od 1 VI t.r. dowódca 7 Dyonu Taborów, od 15 X t.r. do 10 IV 1922 skierowany na kurs uzupełniający dla oficerów wojsk taborowych.

3 V t.r. awansował do stopnia mjr. i przydzielony 10 IV t.r. jako z-ca d-cy 7 Dyonu Taborów. 21 X 1925 zatwierdzony d-cą 7 Szwadronu Taborów w P-niu, a 26 VII 1926 mianowany szefem tabarów DGK nr VII w P-niu. Od 21 X 1927 przydzielony do PKU w Gnieźnie jako kierownik referatu. 30 IX 1929 przeniesiony w stan spoczynku. Do wybuchu wojny pracował w swoim zawodzie. W l. 1940-1943 oficer Narodowej Organizacji Wojskowej - komendant m P-nia, w 1943 przewidziany na stanowisko szefa Sztabu Poznańskiego Okręgu AK. Aresztowany przez Gestapo 4 IX 1943 wraz z ppłk. Effertem. W lipcu 1944 przewieziony do KZ Mauthausen i tam zamordowany 24 VIII t.r. M.in. był odznaczony OOP 4 kl. 24 VIII 1920 zawarł zw. małżeński z Zofią baronówną Graeve; syn: Jerzy Janusz, ur. 13 X 1927.

Źródła informacji: CAW, akta personalne i odznaczeniowe; TU NRL nr 10 z 10 V 1919 r., s.38; informacje M. Woźniaka z P-nia.

**GROCHOWAŁSKI Tadeusz** (1888-1919), organizator II i III eskadry lotniczej w Wielkopolsce, podpułkownik WP. Ur. 20 IX we wsi Bystryn w guberni kijowskiej, w rodzinie inżyniera Adolfa i Zuzanny z Lipińskich. Po uk. gimn. w Żytomierzu, wstąpił do szk. wojskowej kawalerii w Elizawietgradzie. 6 IX 1909 mianowany ppor. z przydziałem do 11 p.huzarów. Od 6 VIII 1913 por. W 1914 wyszedł z pułkiem na wojnę i walczył na fr. wsch. W 1916 przeniesiony do lotnictwa. Uk. szkoły lotnicze w Symferopolu i Sewastopolu (7 X 1916 - 7 III 1917). Mianowany d-cą 7 eskadry. W walkach powietrznych ze

strzelił samolot niemiecki. Od 8 XII 1917 w Dunajewicach pod Kamieńcem Podolskim G-ki tworzył I Polski Oddział Awiacyjny Bojowy. W lutym 1918 oddział włączony został w skład II Korpusu Polskiego gen. J. Hallera, z którym połączył się w marcu t.r. a G-ki mianowany został rtm. Po bitwie pod Kaniowem, 11 V 1918 baza I Polskiego Oddziału przez zaskoczenie została opanowana przez niemiecki oddział szturmowy. G-ki z grupą oficerów umieszczono w twierdzy Brześć Litewski, skąd zwolniony został 13 XI 1918. Przybył do W-ny gdzie mianowany został komendantem lotniska mokotowskiego.

12 II 1919 G-ki przybył do P-nia, gdzie przystąpił do formowania II i III polnych eskadr lotniczych. Od 1 IV t.r. formował grupę lotniczą i został mianowany jej d-cą. 25 V t.r. był komendantem Stacji Lotniczej w Ławicy. Dekretem Komisariatu NRL nr 55 z 23 V 1919 mianowany mjr. a dekretem nr 177 z 24 VI t.r. ppłk. ze starszeństwem od 1 I 1919. Od 15 XI 1919 d-ca Lotnictwa Fr. Włkp. Zm. 31 XII w 1919 w czasie urlopu w Łucku. Odznaczony medalem włoskim "De la Victorie". Żonaty, o rodzinie brak informacji.

Źródła informacji: CAW, tap.; 352, I.170.3, t.1-16; TU NRL nr 16 z 4 VI 1919 r. i nr 31 z 25 VIII t.r.; Bulzacki Z.: Lotnictwo w Powstaniu Wielkopolskim 1918-1919 r.; KMP 1969, nr 1, s.21-40; Ku czci poległych lotników (także foto), s.385.

**DADACZYŃSKI Roman Józef (1889-1940), kapelan, major WP.** Ur. 8 II we wsi Wielowieś w ówczesnym powiecie ostrowskim w rodzinie aptekarza Kaspra D. i Anny z d. Jaensch. W 1909 uk. gimn. w Ostrowie Włkp., gdzie działał w Tow. Tomasza Zana. W l. 1909-1914 uczęszczał do Seminarium Duchownego w Gnieźnie i tam 1 III 1914 otrzymał święcenia kapłańskie. Był wikariuszem w Marcinkowicach w pow. strzeleńskim, nast. w Morzewie, Kostrzynie i Miejskiej Górcce. Zaangażowany w pracy społeczno-zawodowej. 14 XI 1918 wybrany członkiem RRŻ w M. Górcce. Usuwał urzędników niem. Uznano go za "moralnego inicjatora działań w kierunku narodowym". Z jego inicjatywy 8 I 1919 w M. Górcce rozpoczęto formowanie SL. 10 I t.r. D-ki objął funkcję kapelana oddziału liczącego 400 powstańców, których

zaprzyściąpił tegoż dnia na rynku M. Górki. Wg Z. Wieliczki D-ki to "postać godna pióra Sienkiewicza, jednostka w której nie wiadomo kto przeważał - ksiądz czy żołnierz. Patriota ten potępiał stałą wszelką bierność i był zwolennikiem zaczepnego występowania przeciwko Niem.". 28 I t.r. odznaczył się podczas ataku niem. na M. Górkę, gdzie zachęcał żołnierzy do utrzymania pozycji. Był wzorem żołnierza polskiego". Od 23 II t.r. kapelan 11 p.strz.Wlkp.(69 pp) na odcinku pd. Fr. Wlkp., gdzie "zjednał sobie (...) niepomierne za usługi około krzewienia ducha patriotycznego i Bożego w tworzących się kadrach Wojsk Polskich na odcinku tutejszym tak, że jego nazwisko w długiej i miłej pamięci pozostanie w tutejszej okolicy". Z 68 pp przeszedł szlak bojowy w l. 1919-20. D-ki kapelanem pozostał do 1927 i 1 II t.r. przeniesiony został w stopniu mjr. Od 16 V 1927 proboszcz w Wyganowie k. Krotoszyna. 1 V 1931 mianowany proboszczem parafii Rakoniewice. Działał w organizacjach b. powstańców wielkopolskich.

We wrześniu 1939 udał się do P-nia, gdzie nie otrzymał przydziału do wojska. Wrócił do Rakoniewic, gdzie po wkroczeniu Niemców, jako powstaniec został aresztowany i osadzony w więzieniu w Wolsztynie. Znęcano się nad nim do tego stopnia, że przewieziono go do szpitala. Nast. internowany w Lubiniu, skąd 24 V 1940 wywieziony do obozu koncentracyjnego w Dachau. Zm. z krańcowego wyczerpania 29 XII t.r.. Odznaczony był KN, KW.

Źródła informacji: CAW, tap. i KW t.23, I.170,10, t.1.; A. Arch. P.KA 11944, Wieliczka Z.: Od Prosny po Rawicz - wg ind.; Kącki F.: Udział duchowieństwa katolickiego w Powstaniu Wielkopolskim 1918-1919 "Novum", 1971, nr 12, s.71-72, 108; Basińska I.: Pośługa liturgiczna w okresie Powstania Wielkopolskiego 1918-1919, "Miesięcznik Kościelny Archidiecezji Poznańskiej", 1986, nr 1, s.10-17; też: hasło w SPW.

GABLER Władysław (1890-1973), lekarz. Obrony Krajowej, podpułkownik WP. Ur. 26 VI w P-niu w rodzinie stolarza Aleksandra i Marii Chrzanowskiej. W 1902 uk. szk. Ludową w P-niu, nast. gimn.

klasyczne w Rogoźnie Wlkp., uzyskując w 1909 świadectwo dojrzałości. W l. 1909-15 studiował medycynę - w pierw w Monachium a nast. w Strassburgu, gdzie otrzymał dyplom lekarski 13 I 1916. W szk. średniej i na studiach D-er działał w Tow. Tomasza Zana. 1 IX 1914 zmobilizowany do armii niem. Walczył na fr. zach. we Francji. 1 VI 1916 otrzymał patent ppor. Pod k. 1918 zachorował i leczył się w P-niu gdzie zastał go wybuch powst. w Wlkp. Zgłosił się do dyspozycji władz powst. Brał udział w działaniach w pd. i zach. części Wlkp. Od 10 V 1919 przydzielony został jako lekarz do II baonu 1 p. Obrony Krajowej. Dekretem Komisarjatu NRL nr 94 p.13 z 19 V 1919 awansowany został do stopnia por. lek., a dekretem nr 153 p.10 z tegoż dn. - do stopnia kpt. lek. W pułku przemianowanym kolejno na 2 p. rezerwowy i 159 pp. G-er służył jako lekarz pułkowy do końca marca 1920. 1 V t.r. przydzielony został przez DOGen. w P-niu na stanowisko d-cy szpitala w obozie jeńców z Armii Czerwonej w Szczybiornie k. Kalisza, a od 1 VIII t.r. do szpitala w obozie jeńców w Strzałkowie k. Wrześni na stanowisko komendanta szpitala. 1 IX t.r. G-er odkomenderowany został do 68 pp w Jarocinie na stanowisko lekarza baonowego, a po dwóch miesiącach - do 17 p.uł. w Gnieźnie, skąd ponownie przydzielony do obozu w Strzałkowie. Jego opieka nad chorymi jeńcami wzbudziła uznanie wśród przedstawicieli rządu radzieckiego, wizytujących szpital. Po zakończeniu działań wojennych mjr G-er służył kolejno w OKręgowym Szpitalu Wojskowym w P-niu, w 58 pp., w 7 Baonie Sanitarnym, ponownie w 58 pp, PKU P-ń - Miasto. 1 I 1928 awansowany na mjr. 15 XI 1932 przydzielony został do dyspozycji d-cy OK nr VII 31 V 1933 został przeniesiony w stan spoczynku. Pracował w Kasie Chorych -Ubezpieczalni Społecznej. 23 VIII 1939 G-er został zmobilizowany do wojska i skierowany do Szpitala Wojskowego nr 703 w Kowlu, w którym pełnił funkcję z-cy Komendanta Szpitala i ordynatora oddziału. W latach okupacji niem. represjonowany przez Niemców. Po wojnie pracował w P-niu, Chorzowie, Świętochowicach. W 1970 jako powst. wlkp. zweryfikowany został w stopniu ppłk. Zm. w P-niu 28 II 1973; pochowany na cm. P-ń Miłostowo. Odznaczony Medalem za Wojnę, OOP kl.5, Wlkp. KP, ZKZ i in. w 1927 zawarł zw. małżeński z Zofią Andrzejewską (1905-1981). Dzieci: Jerzy - ur. 1928 (inż. elektryk), Alfred -ur. 1930, Ryszard (1932-1944), Andrzej - ur. 1933, lekarz; Konrad -ur. 1936, technik RTV.

Źródła informacji: CAW, tap.; dokumenty zebrane przez A.Gab-  
lera.

**BILLEWICZ Leon** (1870-1940), dowódca brygady w 3 Dywizji Strzelców Wielkopolskich, generał brygady WP. Ur. w m. Werbiczna, pow. łucki. W armii carskiej dosłużył się stopnia płk. piechoty. Nast. w I Korpusie Polskim gen. J. Dowbor Muśnickiego. Od listopada 1918 w WP, gdzie organizował okręg wojskowy w Radomiu, dekretem nr 135 poz. 12 Komisarjatu NRL z 6 VI 1919 przyjęty do SZb.ZP, natomiast dekretem nr 178 z 25 VI t.r. awansowany do stopnia płk. Przez KNRL mianowany gen. ppor. Do 7 VIII d-ca II Bryg. w 3 D.Strz. Włkp. W wojnie polsko-bolszewickiej dowodził XXIII Bryg 17 DP Włkp.

Po wojnie był komendantem obozu warownego Brześć nad Bugiem. Od 30 IV 1927 przeniesiony w stan spoczynku.

W 1940 aresztowany przez NKWD, osadzony w obozie w Starobiel-  
sku. Zamordowany wiosną 1940.

Źródła informacji: GPO, s.49, TU NRL nr 23 z 24 VI 1919, s.119 i nr 37 z 16 VIII 1919, s.203; Wojsko Wielkopolskie 1919 cz. I-wg ind.

SPIS TREŚCI T. I i II

T. I

Wstęp .....	I
Dowództwo Powstania Wielkopolskiego do połowy stycznia 1919 r. ....	II-XIX
Wierzejewski Wincenty (s.1-4), Paluch Mieczysław (s.4-10), Zakrzewski-Wyskota Władysław (s.10-11), Łakiński Zygmunt (s.12-13), Lange Julian Bolesław (s.13-16), Maciejewski Julian Walenty (s.16-18), Meissner Czesław Gorgoniusz (s.18-21), Andrzejewski Mieczysław (s.21-22), Ratajczak Józef (s.22-25), Kąkolewski Jan (s.25-26), Jasnoch Kazimierz (s.26-27), Piniński Bronisław Wiktor (s.28-29), Jęczkowiak Józef Gabriel (s.29-32), Pniewski Wiktor (s.32-34), Mańczak Józef (s.34-35), Biały Wojciech (s.35-36), Haber Kazimierz (s.36-38), Schwarz Jan Felicjan Paweł (s.38-39), Jindra Czesław Cezary (s.39-40), Kręcki Franciszek Leon (s.40-42), Bartkowiak Jan (s.42), Taczak Stanisław (s.43-54), Łapiński Stanisław Kazimierz Marcin, pseudonim "Nilski" (s.55-56), Stachewicz Julian (s.56-58), Adamczewski Bronisław (s.58-59), Czarnecki Janusz (s.59-60), Czarnecki Prus III Stefan (s.60-61), Dziembowski Jerzy Adam (s.61-62), Górski Józef (s.62-63), Grobelny Józef Edward (s.63-65), Jaworowicz Władysław (s.65-66), Kutzner Witold Marian Feliks (s.66-67), Meissner Jan Adam Alojzy (s.67-68), Lessiński Mieczysław (s.68-69), Prandota-Trzeciński Kazimierz Zdzisław Tadeusz (s.69), Różalski Stefan (s.70), Seyda Antoni Florian (s.70-71), Waligóra Czesław (s.72), Mycielski Wojciech (s.72-73), Kopa Andrzej (s.74-76), Strehl Władysław (s.76-77), Ciaciuch Jan (s.77-78), Niezychowski Kazimierz (s.79-81), Chylewski Jan Władysław (s.81-83), Gadomski Wacław I (s.83-84), Grabski Edward (s.84-86), Hulewicz Witold Grzegorz Andrzej (s.86-87), Grudzielski Kazimierz (s.87-89), Nowak Alojzy (s.89-90), Mielżyński Ignacy Maciej Karol (s.90-91), Cymś Paweł Kazimierz (s.92-93), Bartsch Maksymilian (s.93-94), Kowalski Włodzimierz (s.95-96), Goetzendorf-Grabowski Tadeusz (s.97), Tomaszewski Jan (s.97-98), Wachtel Mariusz Józef (s.98-100), Zabłocki Mateusz Jerzy (s.100-101), Beutler Zdzisław (s.102-103), Skotarczak Antoni (s.103-104), Skotarczak Wiktor (s.105-106), Codrow Józef	

(s.106-107), Dykczak Nikodem (s.107-108), Kmiotek Leon ps. Dołęga (s.108-110), Rychłowski Ignacy (s.110-111), Zenkteler Kazimierz (s.111-113), Tomiak Stanisław (s.113-114), Przyjemski Tadeusz Zygmunt Józef (s.114-116), Śliwiński Bernard (s.116-117), Ceptowski Józef Sylwester (s.119-120), Ciesielski Antoni (s.120-121), Eitner Stefan (s.121-122), Piko Jan Roman (s.122-123), Kaźmierczak Stefan Idzi (s.123-124), Kotecki Wacław (s.124-125), Wawrzyniak Władysław Jan Nepomucen (s.126-127), Komorski Leon (s.127-128), Busza Ignacy (s.128-129), Chosłowski Stefan Stanisław Seweryn (s.129-130), Szulc Marian (s.131-132), Breza Alfons (s.132-133), Muślewski Józef (s.133-134), Krystofiak Stanisław (s.134-136), Kozłowicz Antoni (s.136-137).

Skróty językowe i rzeczowe .....	138
Skróty bibliograficzne .....	141
Mapy i szkice	

## T. II

### Wstęp

Organizacja i działalność Dowództwa Głównego w Poznaniu od 16 stycznia do 13 listopada 1919 r. ....	5
---	---

Dowbor-Muśnicki Józef (s.27-41), Anders Władysław (s.41-49), Wroczyński Jan (s.49-51), Kędzierski Anatol (s.51-52), Skoryna Jan (s.53-54), Macewicz Gustaw (s.54-55), Pajewski Aleksander (s.56-57), Dubiski Filip Stanisław (s.58-60), Konarzewski Daniel (s.61-62), Jasiński Albin (s.62-63), Przeździecki Wacław Jan (s.63-66), Kuczeński Jan Adolf (s.66-67), Odyniec Wincenty (s.67-68), Milewski Michał (s.68-69), Glabisz Kazimierz (s.69-71), Morawski/Dzierżykraj-Morawski Witold (s.71-73), Paszkiewicz Gustaw (s.73-74), Szylling Arnold (s.74-75), Wojtkielewicz Alfons Marian (s.75-76), Witorzeniec Roman (s.76-77), Szczaniecki Władysław (s.77-79), Więckowski Stanisław Henryk Józef (s.79-80), Kędzierski Lucjan (s.80-81), Niemira Rudolf (s.81-82), Miączyński Andrzej (s.82-83), Butler Witold (s.84), Unrug Antoni (s.84-85), Raszewski Kazimierz (s.85-87),

Chłapowski Jan Wacław (s.87-88), Chrzanowski Jerzy (s.88-89), Grochowalski Tadeusz (s.89-90), Dadaczyński Roman Józef (s.90-91), Gabler Władysław (s.91-93). Billewicz Leon (s.93).



Wydawnictwo Wyższej Szkoły Inżynierskiej w Koszalinie przyjmuje zamówienia na następujące pozycje:

I. Opublikowane w latach 1986-1989:

1. Czyn zbrojny Powstania Wielkopolskiego 1918-1919.
2. Prawdy i fikcje Powstania Wielkopolskiego 1918-1919.
3. Biografistyka Powstania Wielkopolskiego 1918-1919.
4. Wojsko Wielkopolskie 1919. Wybór dokumentów wojskowych.
5. Bitwy września 1939, t.IV.
6. Dowódcy Powstania Wielkopolskiego i Wojska Wielkopolskiego 1918-1919. T. I-II.
7. Barwa i broń sił zbrojnych Wielkopolski w latach 1918-1920.
8. Polska myśl techniczno-wojskowa 1918-1939, t.I.

II. Zaplanowane na 1990 r.:

1. Polski front przeciwniemiecki 1919. Wybór dokumentów wojskowych.
2. Rola Wielkopolski w odbudowie Państwa Polskiego 1918-1919.
3. B. Polak: Wojsko Wielkopolskie 1918-1920. Geneza - organizacja - zjednoczenie z Wojskiem Polskim.
4. Bitwy września 1939, t. V.
5. Kawalerowie Virtuti Militari 1914-1921. Słownik biograficzny, t. I.
6. Życie codzienne na Pomorzu w 1945 r. Wybór dokumentów.

Zamówienia przesłać można na adres:

Wydawnictwo Naukowe Wyższej Szkoły Inżynierskiej  
ul. Racławicka 15  
75-620 Koszalin

# STRUKTURA ORGANIZACYJNA SZTABU DOWÓDZTWA GŁÓWNEGO

Z 1 LUTEGO 1919 R.

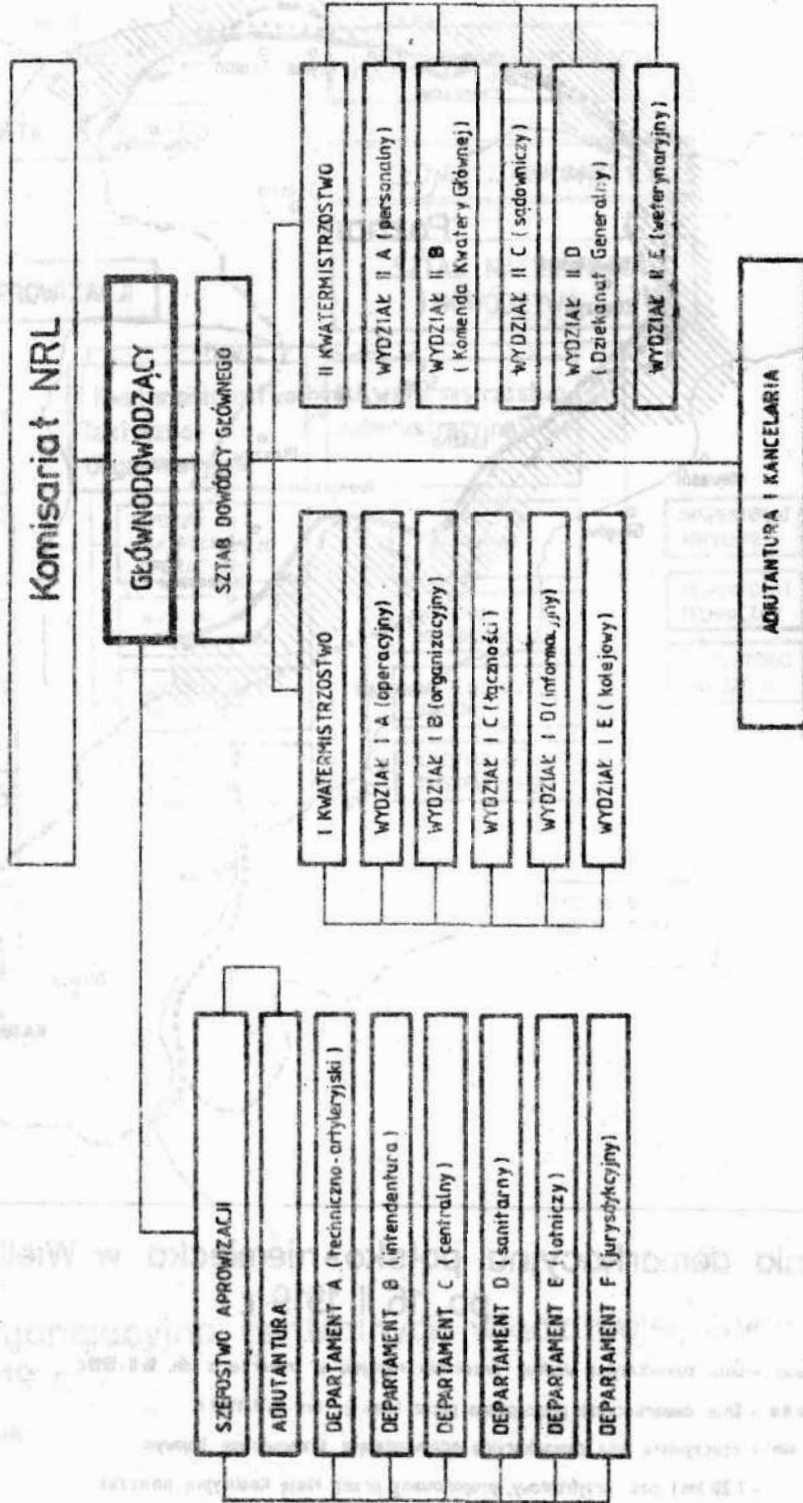

rys. G. Pałok

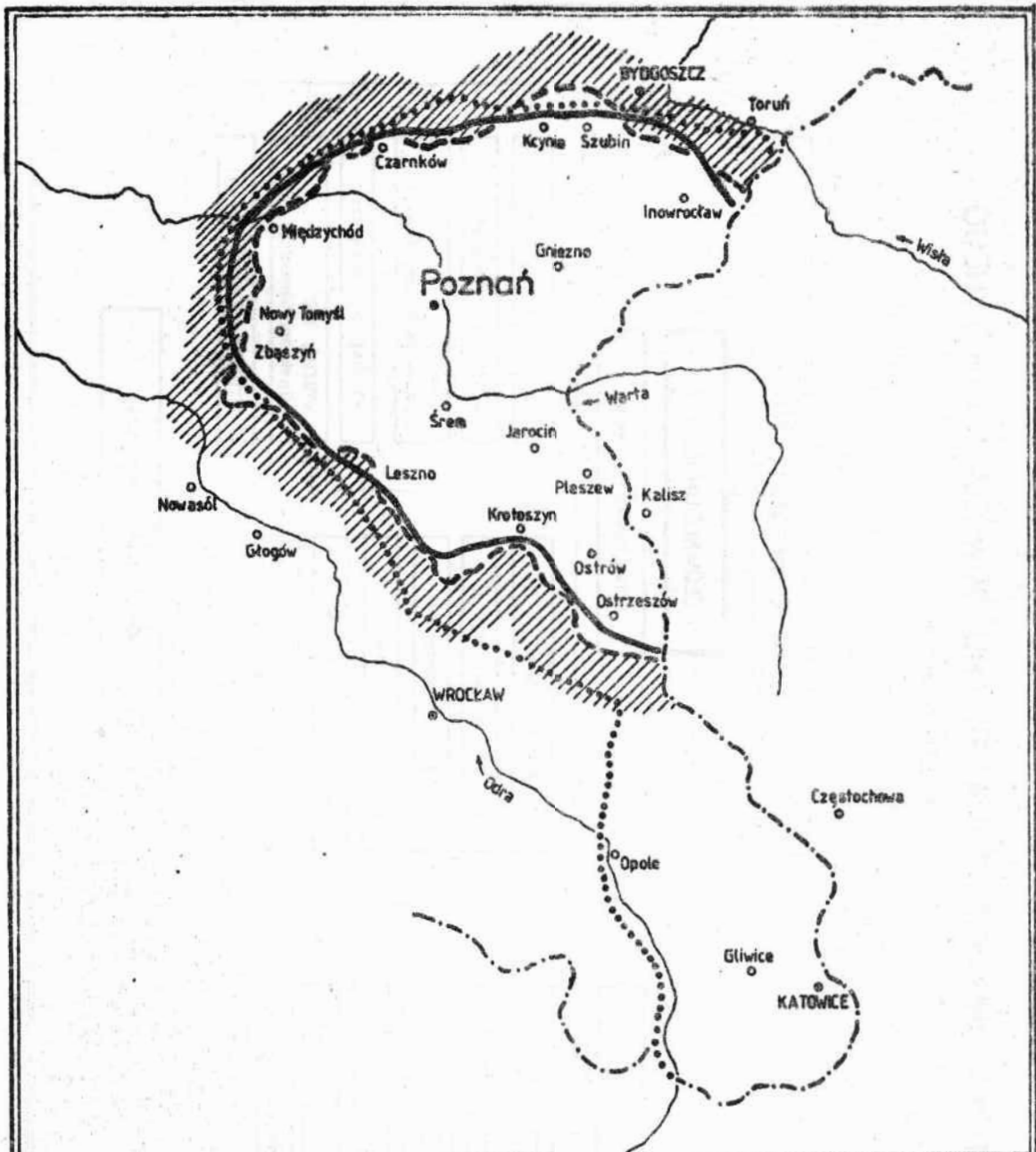

### Linia demarkacyjna polsko-niemiecka w Wielkopolsce po 16 II 1919 r.

- - linia demarkacyjna według brzmienia rozjemcy w Trewirze z dn. 16 II 1919 r.
- - linia demarkacyjna proponowana przez koalicję dn. 14 II 1919 r.
- ▨▨▨▨ - rzeczywista linia demarkacyjna odpowiadająca stanowiskom bojowym
- (20 km) pas przyfrontowy, proponowany przez Mię Koalicyjną podczas rokowań w Poznaniu w marcu 1919 r.

rys. G.Pawlak

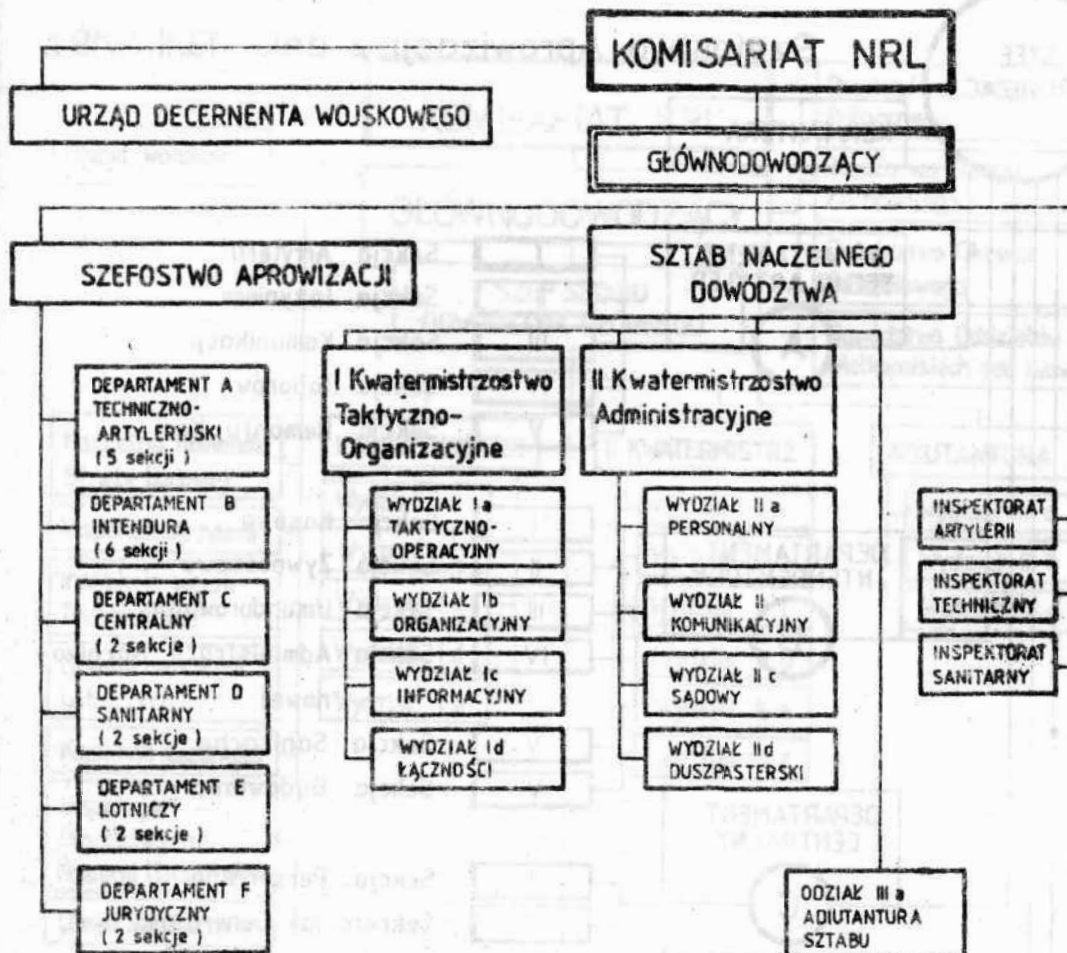

Struktura organizacyjna centralnych władz wojskowych z lutego 1919 r.

Opracował B. Polak

SZEF  
APROWIZACJI

### Szefostwo Apropowizacji z dnia 13.II.1919 r.

ADIUTANTURA

DÉPARTAMENT  
TECHN. ARTYLER.

A

- I
- II
- III
- IV
- V

- Sekcja Artylerii
- Sekcja Inżynierii
- Sekcja Komunikacji
- Sekcja Taborów
- Sekcja Remontu Koni

DEPARTAMENT  
INTENDENTURY

B

- I
- II
- III
- IV
- V
- VI

- Sekcja Kasowa
- Sekcja Żywnościowa
- Sekcja Umundurowania
- Sekcja Administracji Garnizo-  
nowej
- Sekcja Sanitarna
- Sekcja Budowlana

DEPARTAMENT  
CENTRALNY

C

- I
- II

- Sekcja Personalna
- Sekretariat Generalny

DEPARTAMENT  
SANITARNY

D

- I
- II

- Sekcja Administracji Medycznej
- Sekcja Administracji Weteryna-  
ryjnej

DEPARTAMENT LOTNICTWA

E

- I
- II

- Sekcja Administracji Płatowców
- Sekcja Administracji Balonów

DEPARTAMENT JURYSDYKCYJNY

F

- I
- II

- Sekcja Sądowa
- Sekcja Administracji Więzień

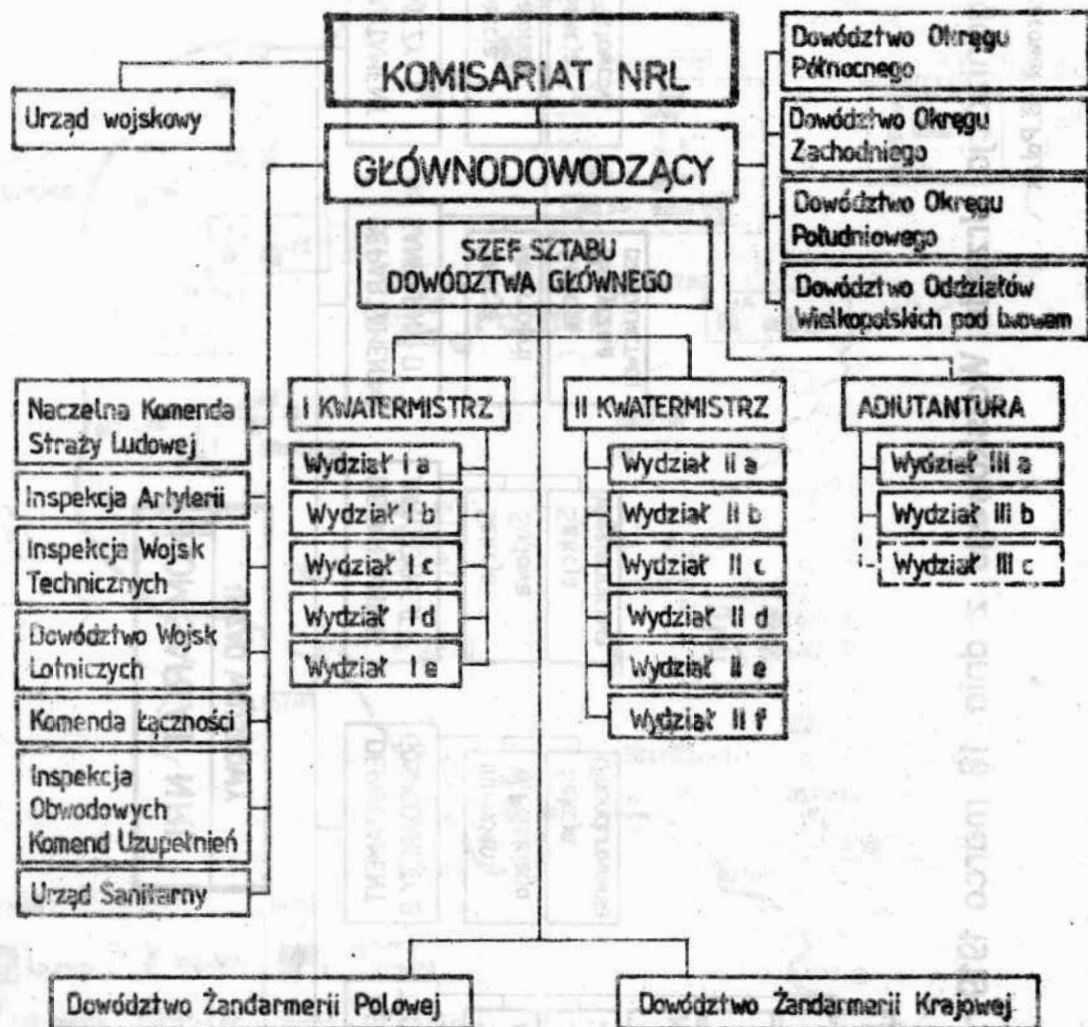

--- - wydział projektowany

Struktura organizacyjna Sztabu Dowództwa Głównego z kwietnia 1919 r.

Opracował B.Polak

rys. G.Paulak

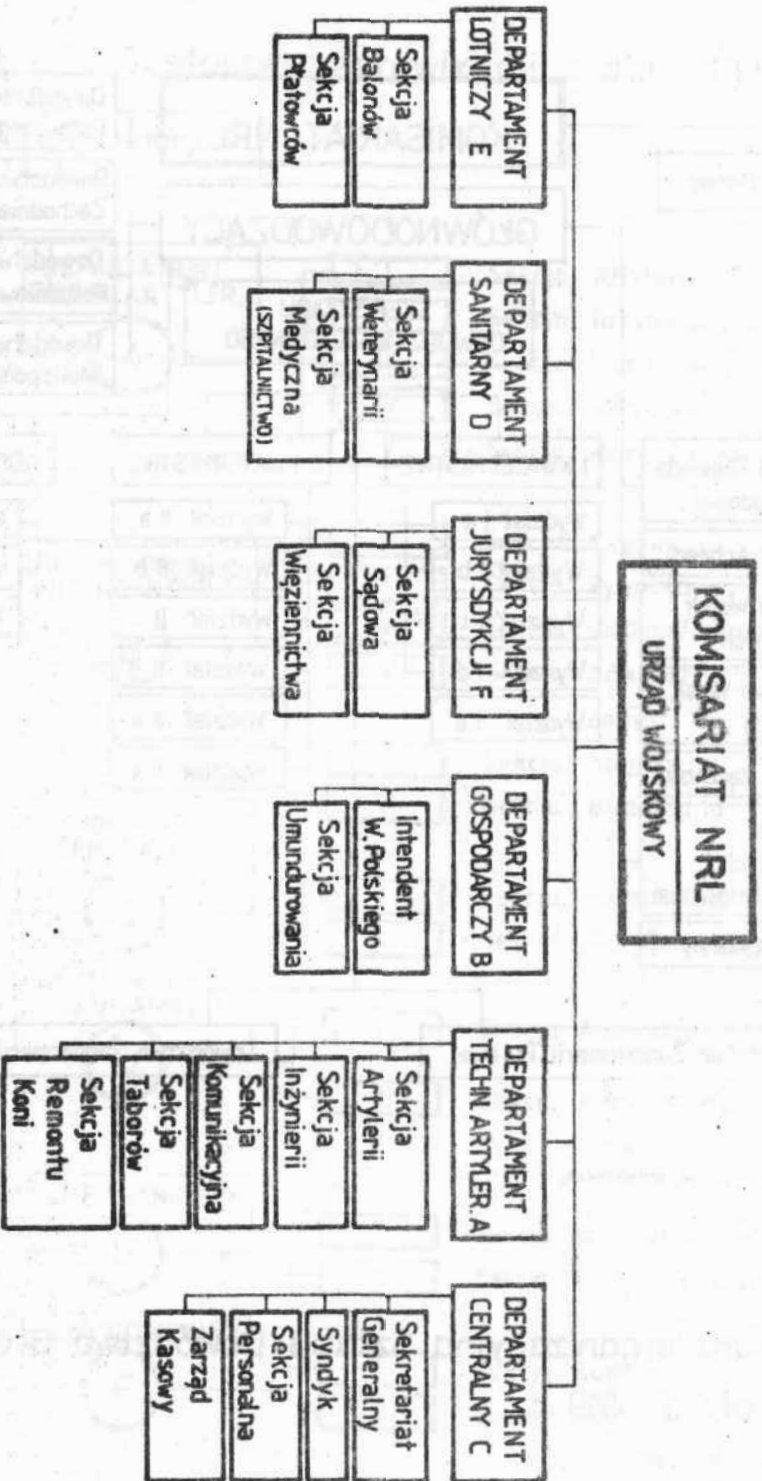

Organizacja Urzędu Wojskowego z dnia 18 marca 1919 r.

Opracował B. Pałak

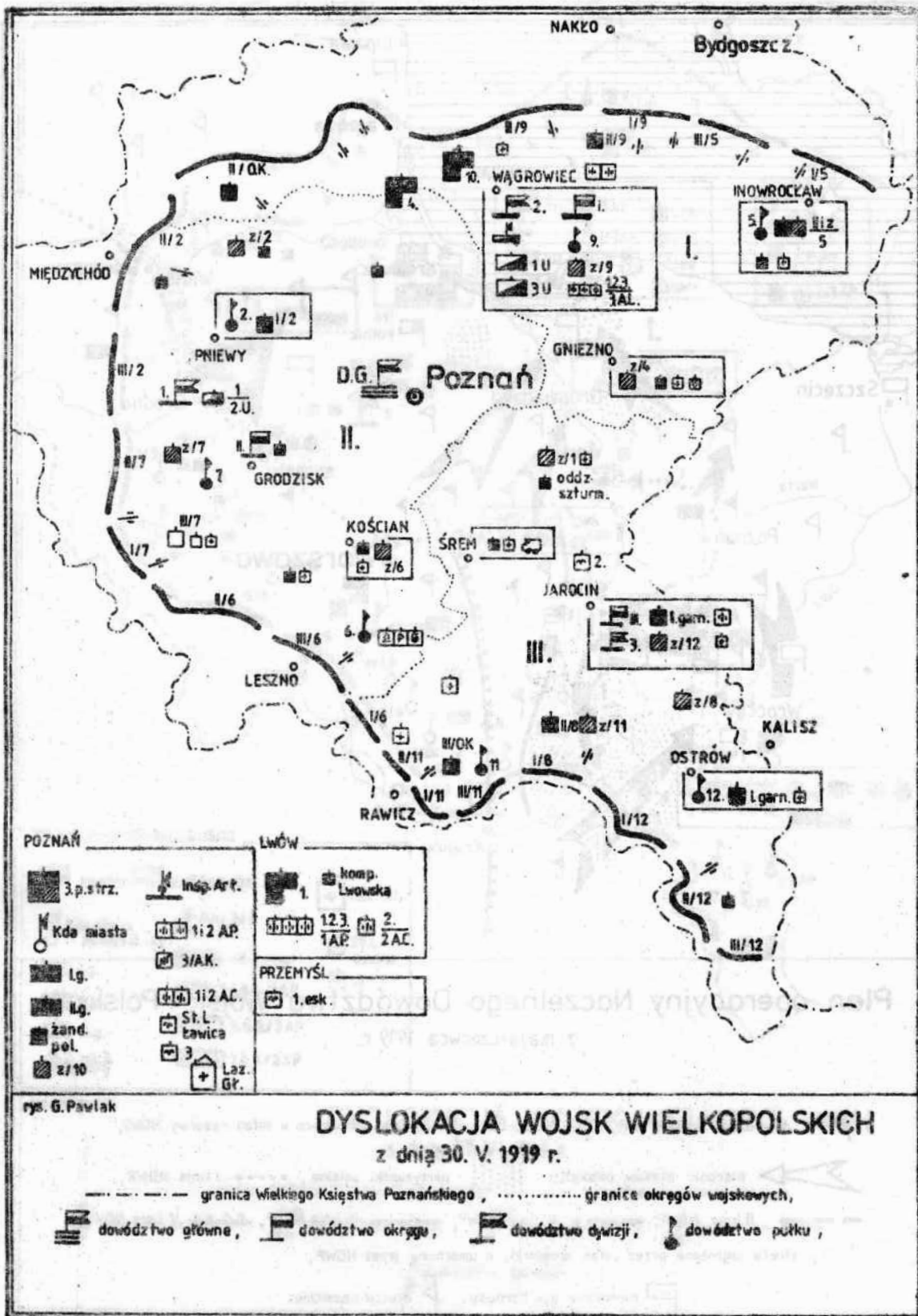



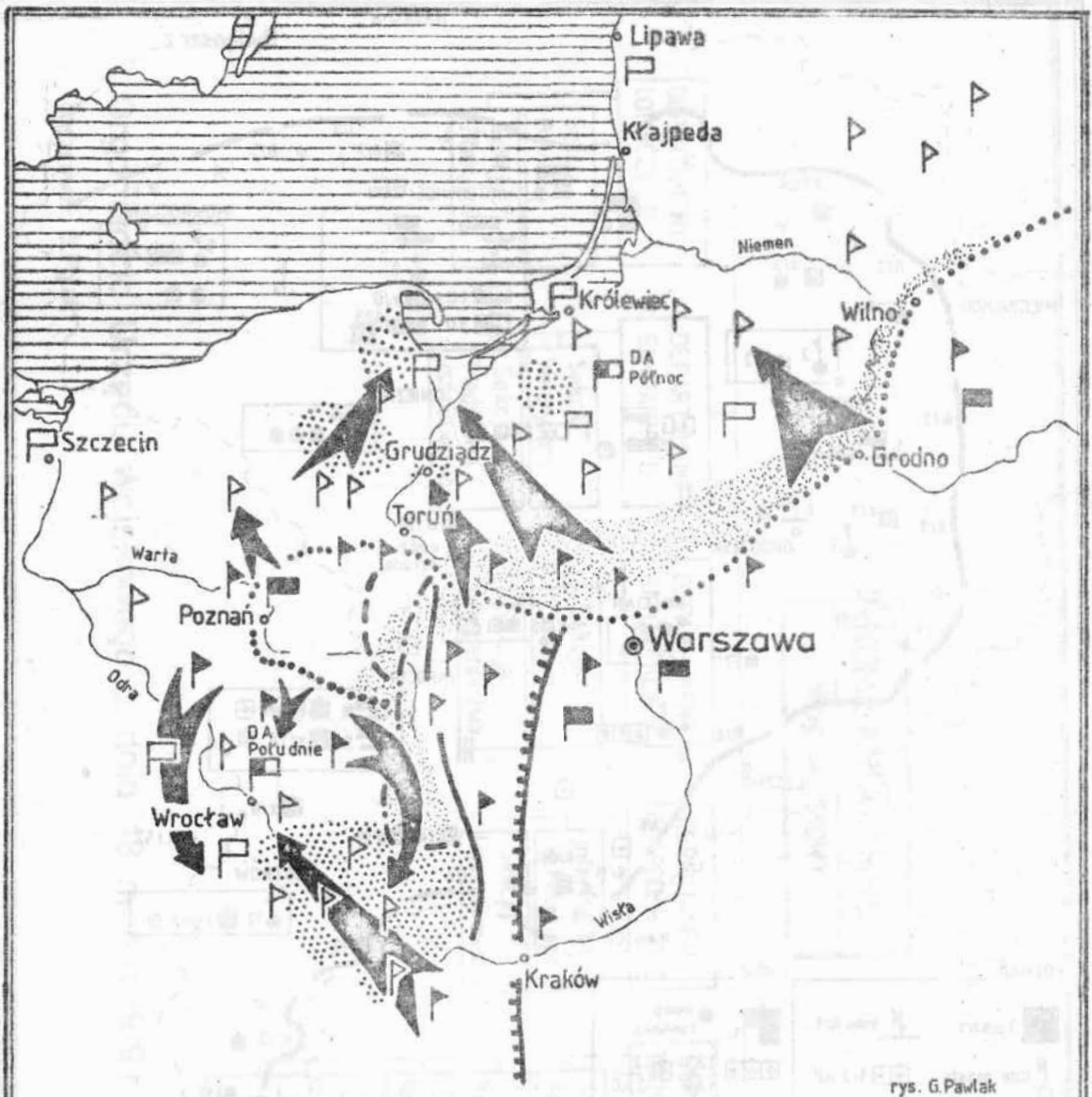













rys. G. Pawlak

## Plan operacyjny Naczelnego Dowództwa Wojsk Polskich z maja-czerwca 1919 r.

-  dowództwa frontów WP, 
  dywizje WP, 
  dywizje wchodzące w skład rezerwy NDWP,
-  kierunki ataków polskich, 
  partyzantki polskie, 
  I linia NDWP,
-  II linia NDWP, 
  III linia NDWP, 
  IV linia NDWP, 
  V linia NDWP,
-  sfera zagrożona przez atak niemiecki, a umocniona przez NDWP,
-  niemieckie dow. Korpusu, 
  dywizje niemieckie,

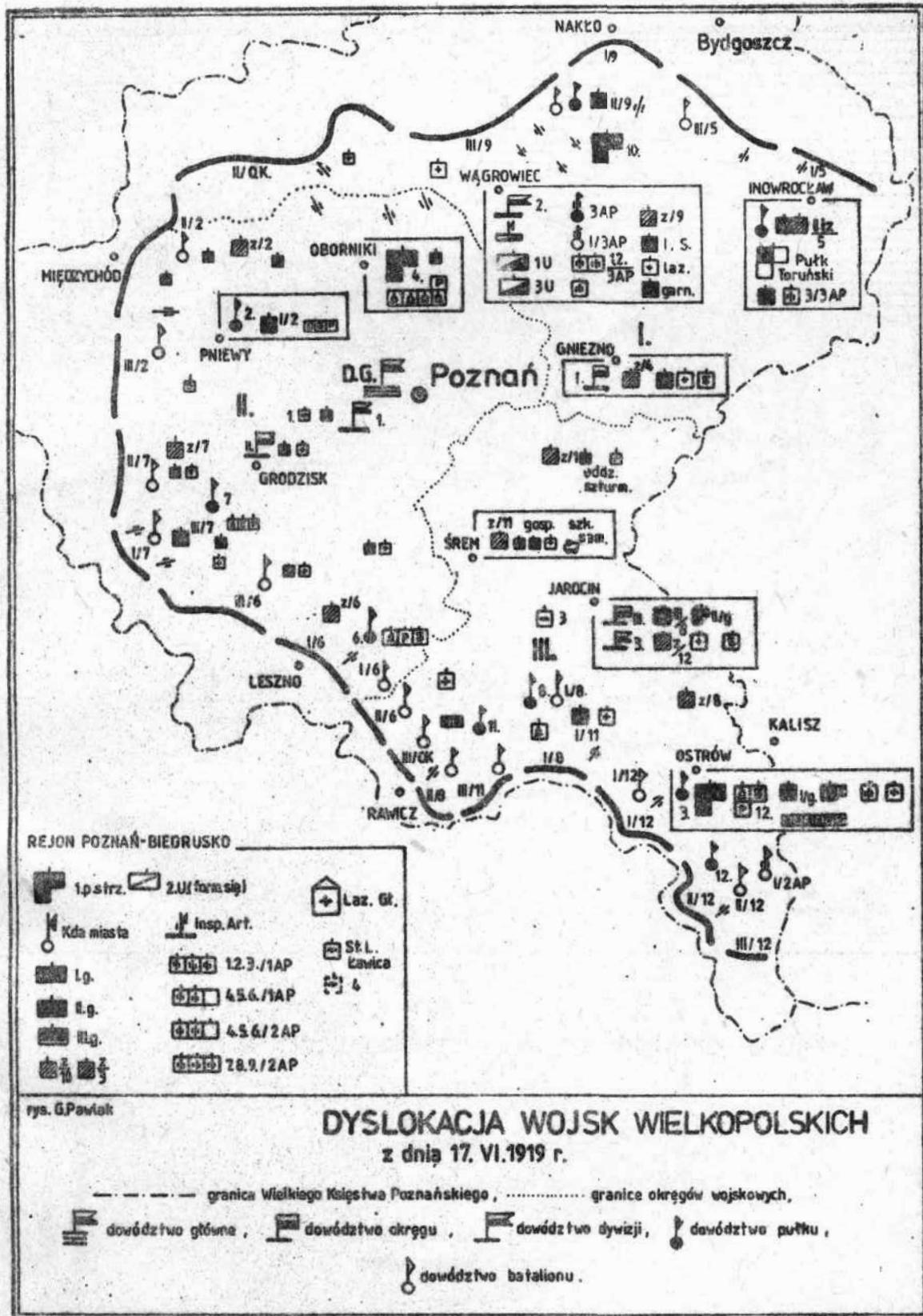



### Rejony działań wojsk wielkopolskich w roku 1919

- granice państw
- ~~~~~ rzeki
- ..... rejony działań wojsk wlkp.

rys. G. Pawlak

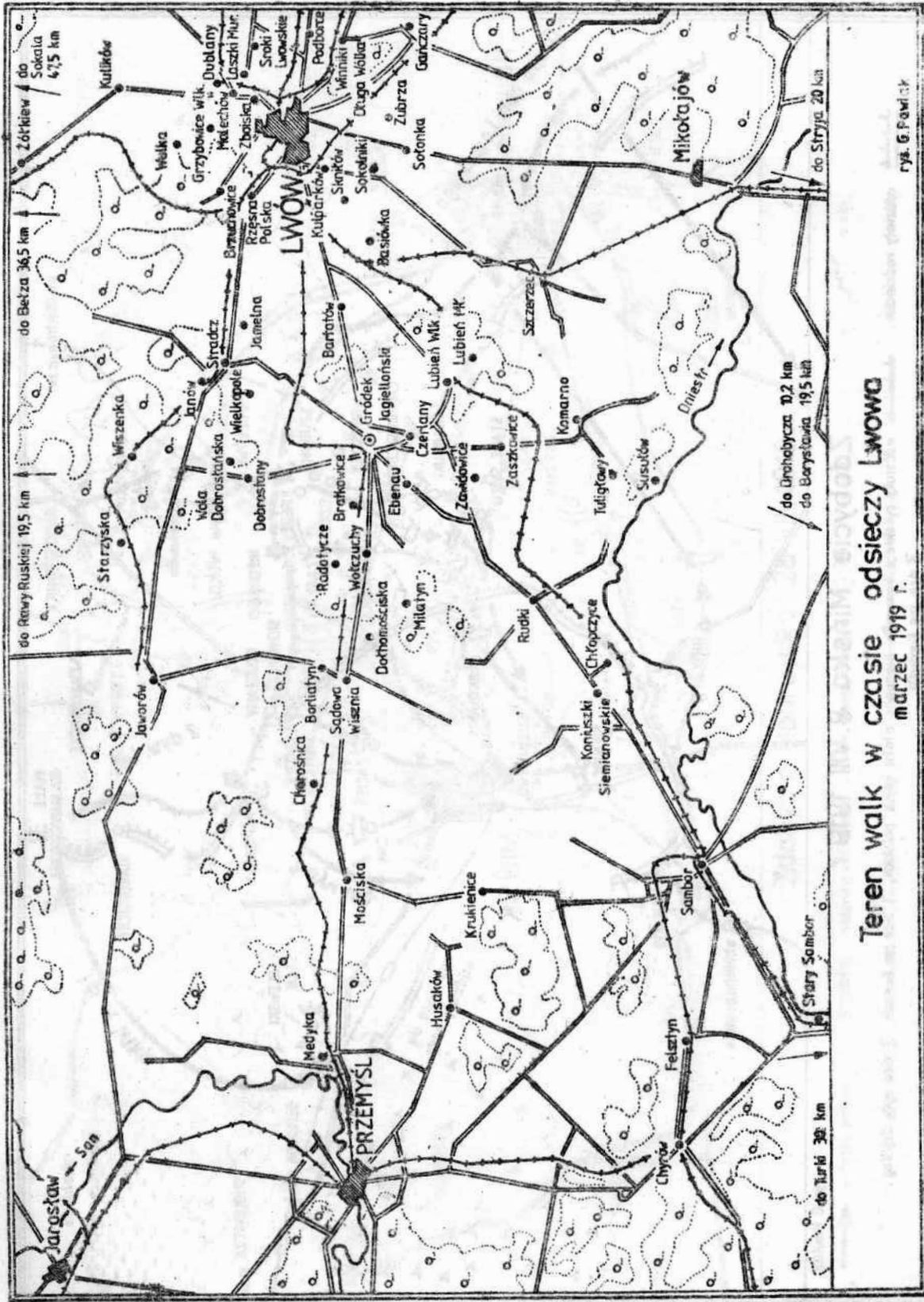

Teren walk w czasie odsieczy Lwowa  
 marzec 1919 r.

rys. G. Pawlik



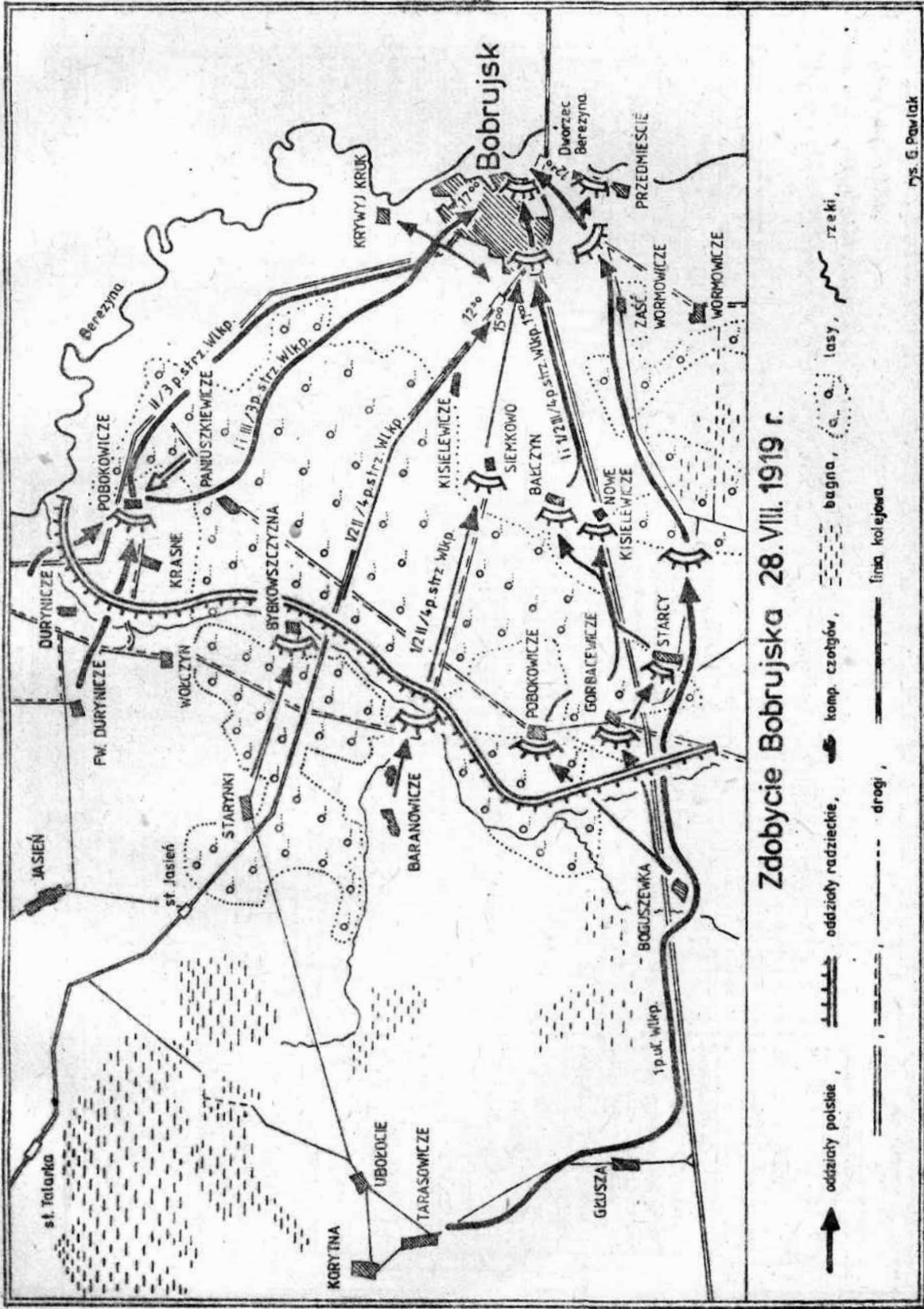

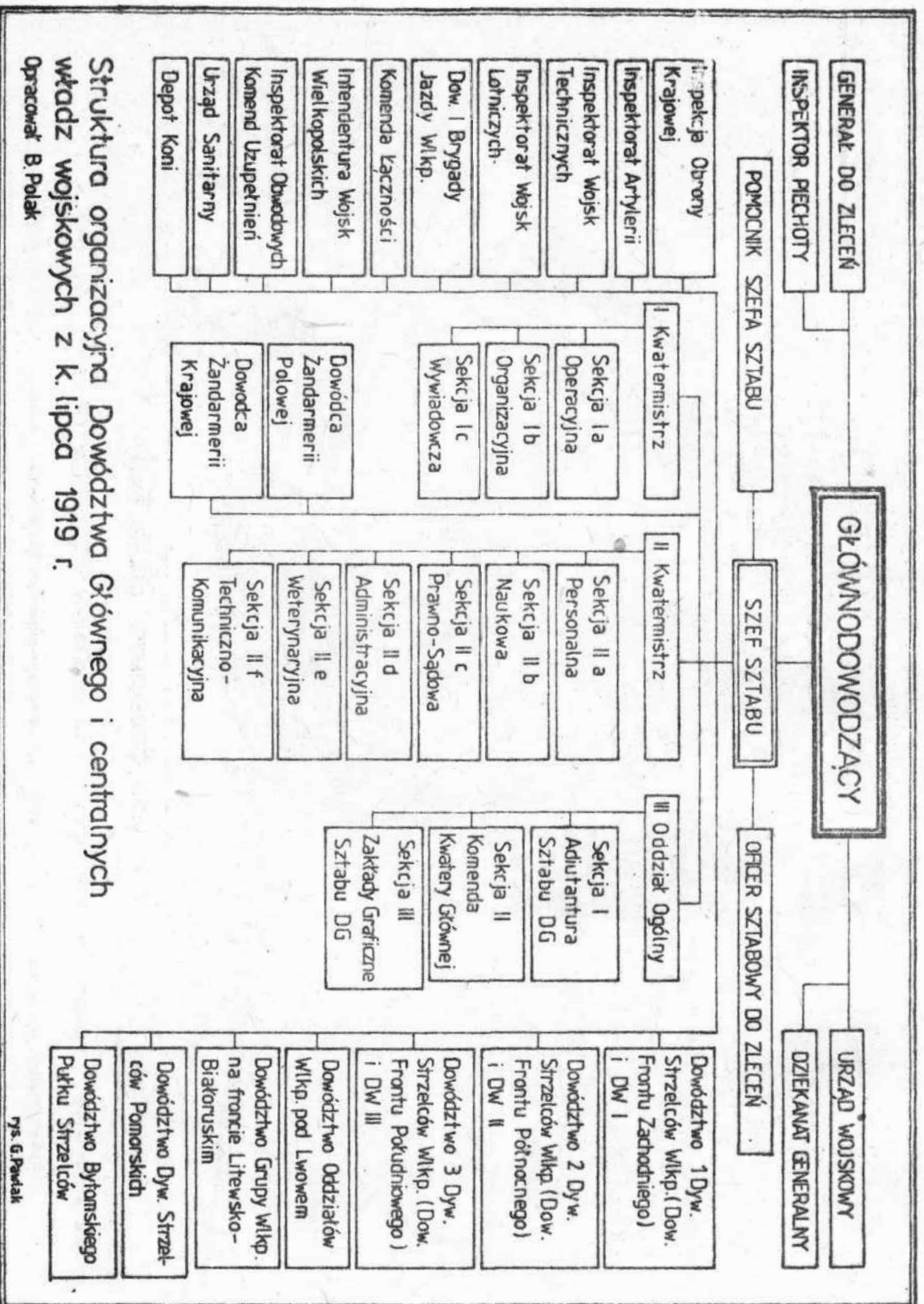

Struktura organizacyjna Dowództwa Głównego i centralnych władz wojskowych z k. lipca 1919 r.

Opracował: B. Polak

rys. G. Pawlak

Struktura organizacyjna Sztabu Dowództwa Głównego z 1 X 1919 r.

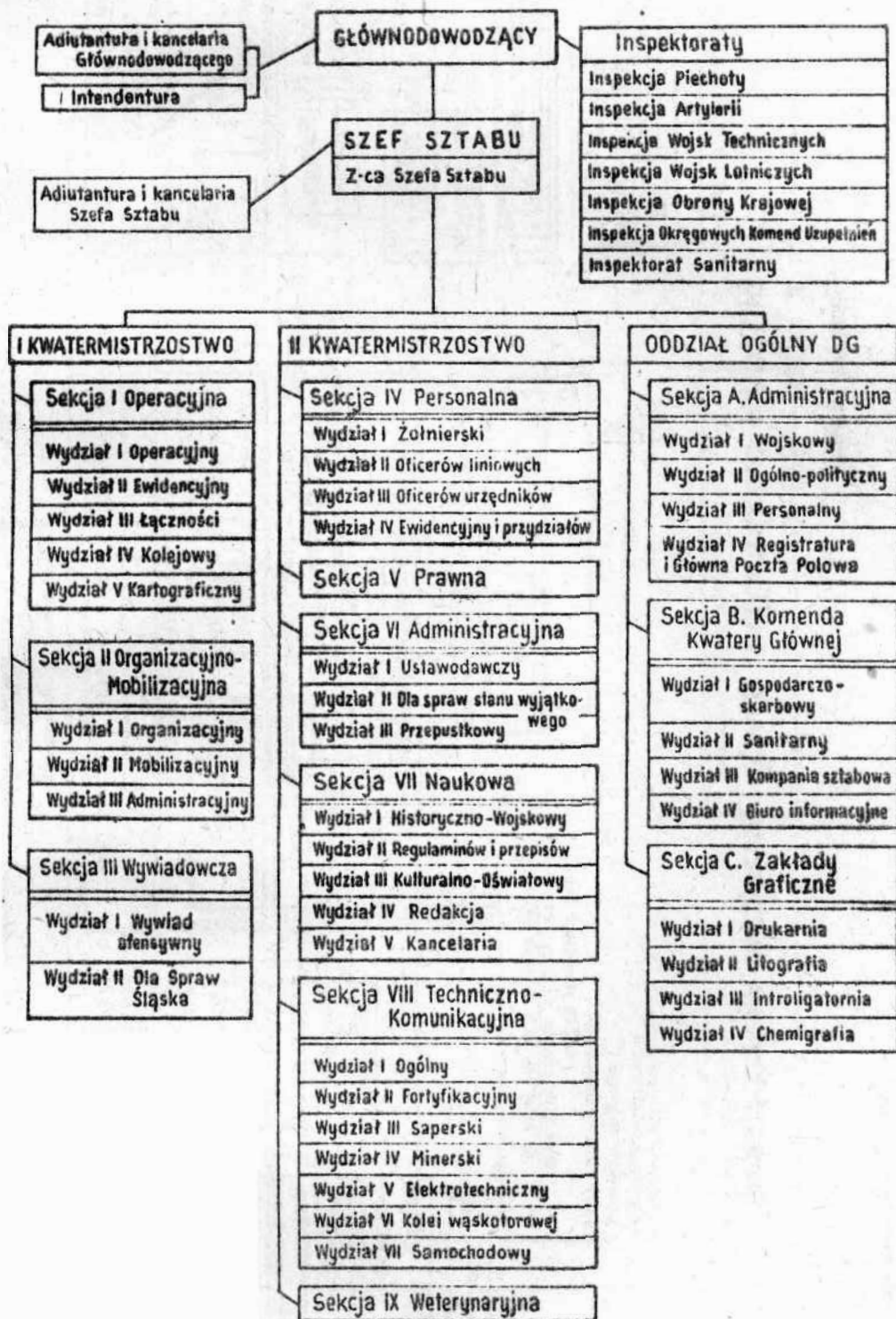



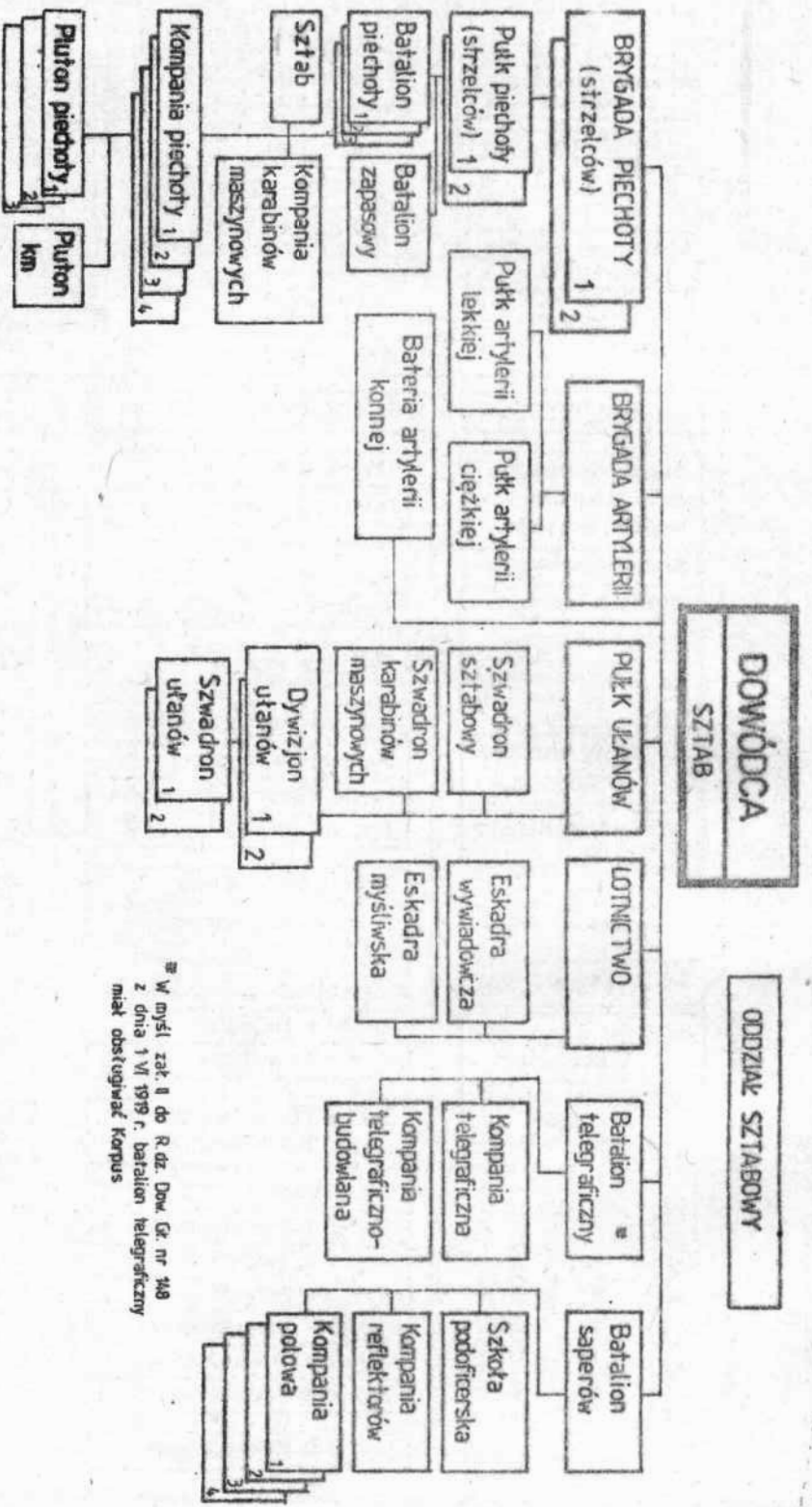

\* W myśl zak. 1 do R.dz. Dow. Gr. nr 408 z dnia 1 VI 1919 r. batalion telegraficzny miał obsługiwać Korpus

Struktura organizacyjna Dywizji Strzelców Wielkopolskich z lipca 1919 r.  
Opracował B. Polak

rys. G. Pawlak

# ORGANIZACJA WOJSK LOTNICZYCH I AERONAUTYCZNYCH

WEDEŁUG STANU NA 15 LIPCA 1919 R.

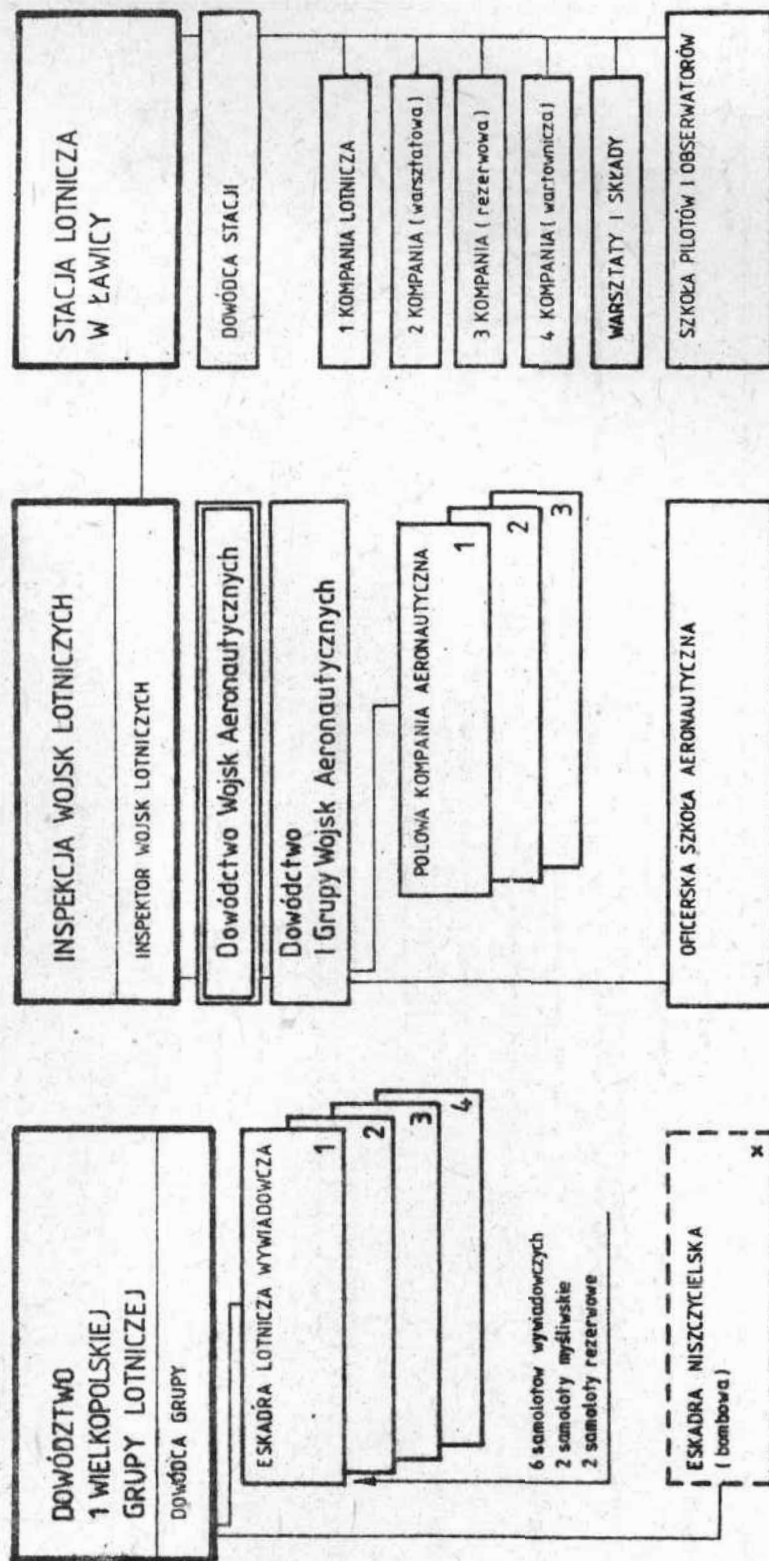





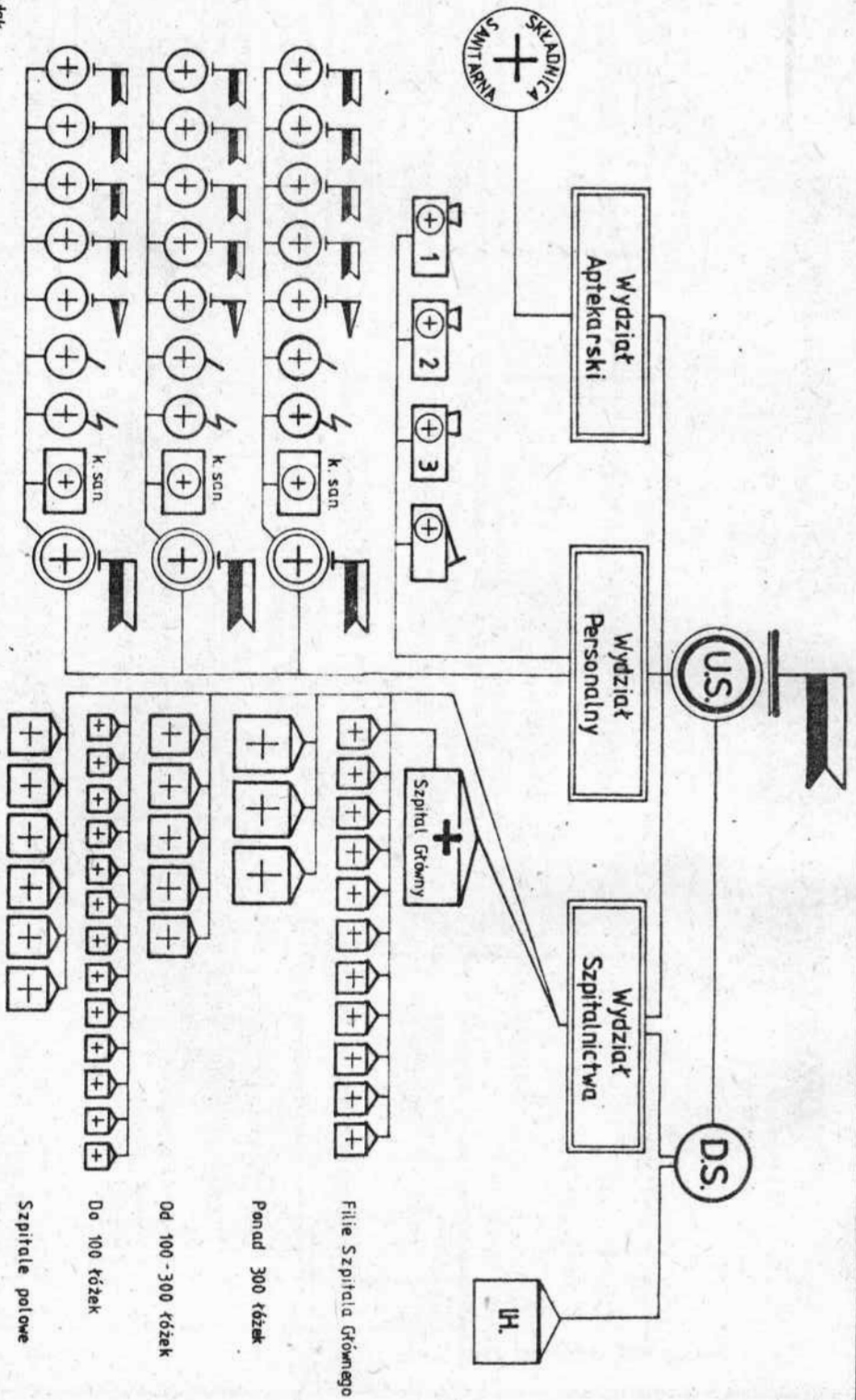





X - utworzona wiosną 1919 r.

rys. G. Pawlak



rys. G. Powolak

## Śłużba Sanitarno-Medyczna Powstania Wielkopolskiego

-  - Urząd Sanitarny,  - Department Sanitarny,  - Instytut Higieny,
-  - poczta sanitarny,  - samochód sanitarny,  - lekarz dywizji,  - lekarz p.p.
-  - lekarz p.kaw.,  - lekarz jedn. art.,  - lekarz jedn. raczności-saperów.

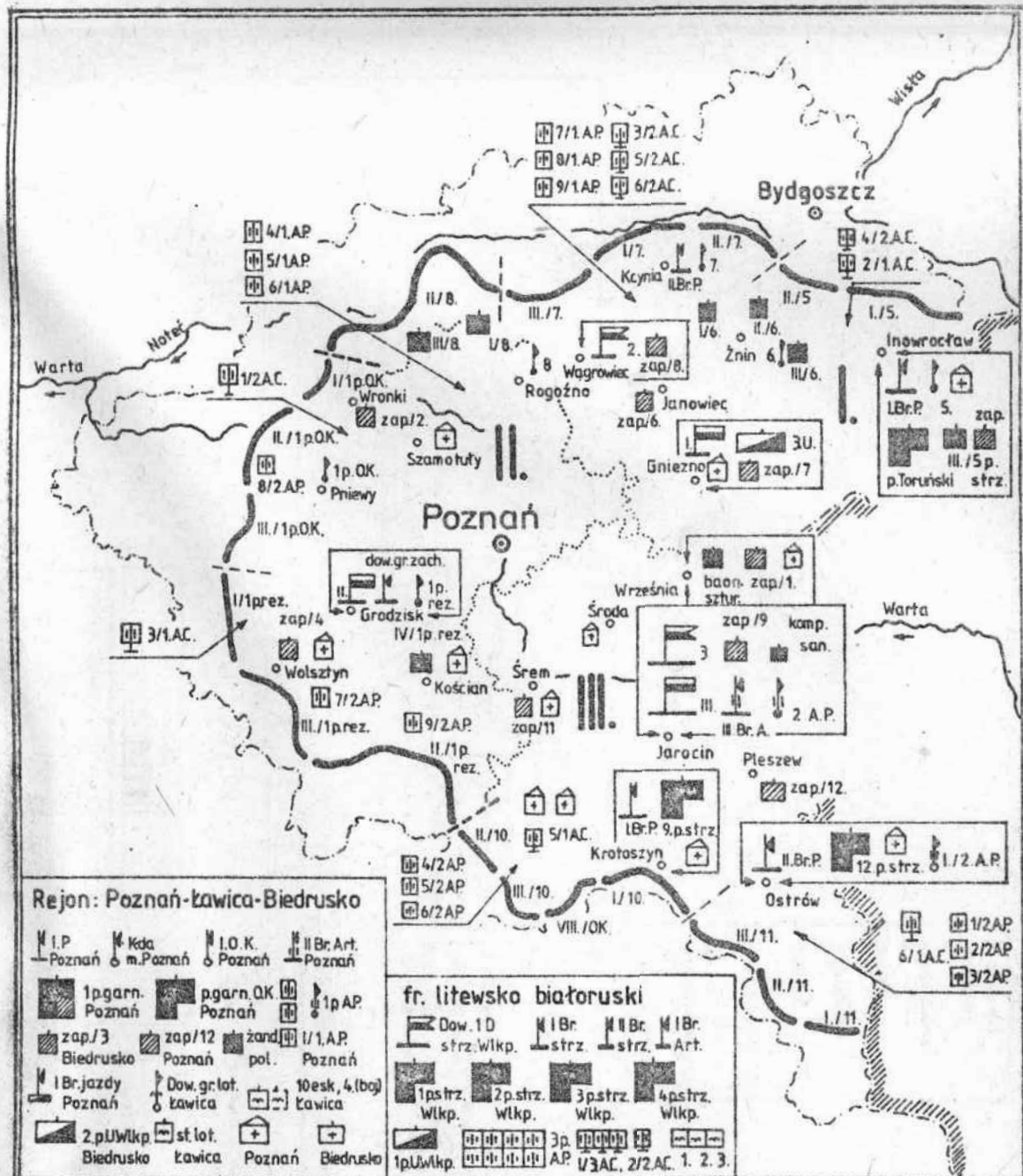

## DYSLOKACJA WOJSK WIELKOPOLSKICH

z dnia 1. XI. 1919 r.

- |  |                         |  |                                  |  |                            |
|--|-------------------------|--|----------------------------------|--|----------------------------|
|  | dowództwo okręgu wojsk. |  | pułk piechoty                    |  | bateria artylerii ciężkiej |
|  | dowództwo dywizji       |  | batalion piechoty                |  | bateria artylerii lekkiej  |
|  | dowództwo brygady       |  | batalion zapasowy pułku piechoty |  | eskadra samolotów          |
|  | dowództwo pułku         |  | pułk jazdy                       |  | szpital                    |

rys. G. Pawlak

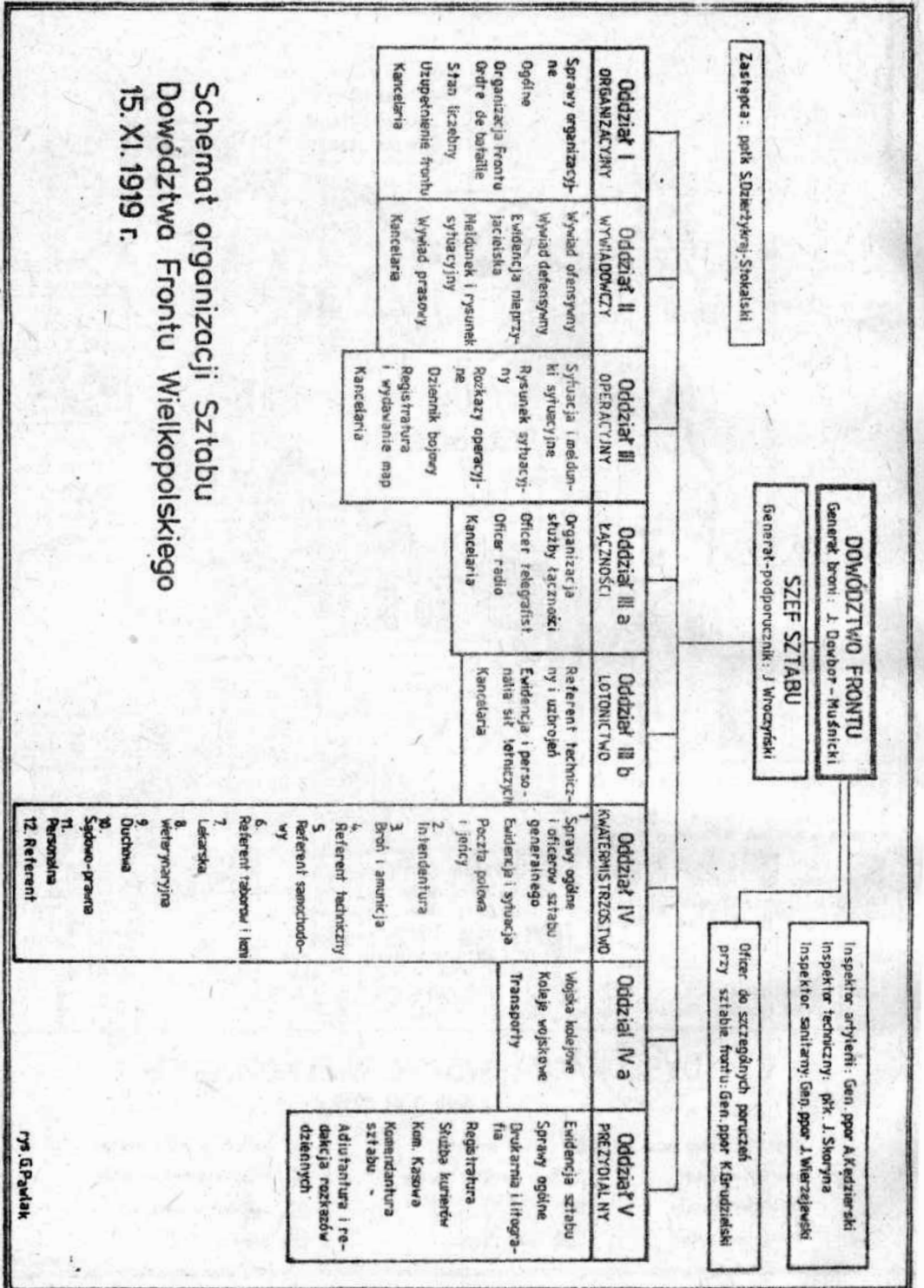

**Schemat organizacji Sztabu  
 Dowództwa Frontu Wielkopolskiego  
 15. XI. 1919 r.**