

BOGUSŁAW POLAK



**WOJSKO WIELKOPOLSKIE
1919-1920**

Politechnika Koszalińska

*Moim Przyjaciółom
Powstańcom – Żołnierzom Wojska Wielkopolskiego,
którzy odeszli na Wieczną Wartę
z wdzięcznością,
a Synom i Wnukom
ku pamięci o Ich czynach*

Bogusław Polak



WOJSKO
WIELKOPOLSKIE
1919-1920

POLITECHNIKA KOSZALIŃSKA
2010

**Monografia Politechniki Koszalińskiej
nr 179**

ISSN 0239-7129
ISBN 978-83-7365-216-3

Przewodniczący Uczelnianej Rady Wydawniczej:
Bronisław Słowiński

Recenzenci:
Marek Rezler
Jarosław Łuczak

Opracowanie graficzne i skład:
Konstancja Pleskaczyńska

Mapy sporządzono na podstawie opracowań:
Ludwika Fijała, Grzegorza Pawłaka, Bogusława Polaka,
Zdzisława Kościańskiego, Jakuba Staszaka

Na okładce:
Oficerowie 4 p. strz. Wlkp. w Gnieźnie (zob. s. 218)
Fragment obrazu M. Milewskiego: Walki o Rynarzewo (w zbiorach Muzeum Wojska Polskiego)
Przemarsz 3 p. strz. Wlkp. Ławica, 3 V 1919 r. Fot. Greger

**Praca naukowa finansowana ze środków na naukę w latach 2007-2010
jako projekt badawczy Nr NN 108 4331 33.**

© Copyright by Wydawnictwo Uczelniane Politechniki Koszalińskiej
Koszalin 2010

Wydawnictwo Uczelniane Politechniki Koszalińskiej
75-620 Koszalin, ul. Raclawicka 15-17

Druk: Expol Włocławek

SPIS TREŚCI

- 10** ■ Wstęp
- 24** ■ CZĘŚĆ PIERWSZA
- 25** Początki wojska powstańczego
- 49** Ku armii regularnej
- 95** Na Froncie Wielkopolskim
- 258** ■ CZĘŚĆ DRUGA
- 259** Walki o Lwów i Małopolskę Wschodnią
- 288** ■ CZĘŚĆ TRZECIA
- 289** Front Litewsko-Białoruski. Lipiec 1919 – luty 1920
- 332** ■ CZĘŚĆ CZWARTA
- 333** Rewindykacja Wielkopolski 1920 r.
- 362** ■ ŹRÓDŁA DOKUMENTÓW I ILUSTRACJI

Od autora

Niniejszy album jest w swojej istocie kontynuacją wydanego przez nas kilka miesięcy temu albumu Mariana Olszewskiego: *Powstanie wielkopolskie 1918-1919*, ze zmianami redakcyjnymi w stosunku do wydań wcześniejszych (1963 r., 1968 r., 1978 r.), dokonany przez dr. Łukasza Jastrzębą.

Nie oznacza to, iż w tekście nie występują powtórzenia niektórych faktów i zdjęć, bowiem istniała taka potrzeba w spojrzeniu na organizację regularnych formacji Wojska Wielkopolskiego wyrosłych z oddziałów powstańczych w okresie dowodzenia nimi przez mjr. Stanisława Taczaka (28 grudnia 1918 r. – 15 stycznia 1919 r.) i drugiego Głównodowodzącego, gen. Józefa Dowbor-Muśnickiego.

Właśnie poprzez dokumenty archiwalne i zdjęcia pokazane zostaną kolejne etapy organizacji i działań Wojska Wielkopolskiego od stycznia 1919 r. do operacji rewindykacyjnej w styczniu 1920 r.

Część pierwsza Albumu dotyczy tworzenia Frontu Wielkopolskiego, druga działań ochotniczych i regularnych oddziałów wielkopolskich podczas odsieczy Lwowa i walk w Małopolsce Wschodniej (marzec – sierpień 1919 r.), trzecia walk na Froncie Litewsko-Białoruskim (kwiecień 1919 r. – styczeń 1920), a ostatnia udziału dywizji wielkopolskich w przejęciu (rewindykacji) ziem przyznanych Polsce Traktatem Wersalskim w styczniu 1920 r.

Mam nadzieję, że w końcu 2010 r. ukaże się trzecia część cyklu albumów, ukazująca udział jednostek wywodzących się z Wielkopolski w ramach działań Wojska Polskiego w wojnie z bolszewikami w 1920 r.

Dokumenty publikowane w Albumie to rezultat wieloletniej kwerendy archiwalnej, którą prowadziłem od połowy lat sześćdziesiątych do historycznego przełomu lat osiemdziesiątych i dziewięćdziesiątych. Są to przede wszystkim reprodukcje (fotokopie, kserokopie, mikrofilmy) akt znajdujących się w tak życzliwym mi Centralnym Archiwum Wojskowym w Rembertowie, poczynając od rozkazów Dowództwa Głównego Sił zbrojnych b. Zaboru Pruskiego, przez dokumentację batalionów, pułków, poszczególnych dywizji, dowództw frontowych i okręgów wojskowych. Dziękuję też obecnym dyrektorom CAW: Panom płk. Bogusławowi Stachuli i dr. Andrzejowi Wesołowskiemu.

Z niezwykłą życzliwością spotkałem się także w Muzeum Wojska Polskiego w Warszawie. Udostępniono mi zbiory zdjęć, dokumentów, malarstwa itd. Dziękuję Panu dyrektorowi Profesorowi Januszowi Ciskowi, Pani Kurator Helenie Piórkowskiej-Sulej (Kuratorowi Działu Zbiorów Specjalnych), Panu Kustoszu dr. Zbigniewowi Dunin-Wilczyńskiemu, Panu Romanowi Matuszewskiemu, Pani Grażynie Policewicz i Panu Maciejowi Skoczeniowi. Wydatną pomoc odczułem

zarówno podczas kwerendy, jak i w postaci udzielonej mi zgody na opublikowanie reprodukcji dokumentów, zdjęć, broni i malarstwa.

Kwerendą objąłem też zasób aktowy Archiwum Akt Nowych, Archiwum Państwowego w Poznaniu i Lesznie, Archiwum Narodowego w Kew (Londyn), zbiory muzeów, bibliotek i stowarzyszeń. Przydatna okazała się też współczesna prasa poznańska i lokalna.

Jeszcze bogatszą historię mają wykorzystane własne zbiory fotograficzne, będące nie tylko efektem kwerend, ale przede wszystkim swego rodzaju darów z serca płynących od moich przyjaciół powstańców, ich rodzin, a często zupełnie przypadkowych osób.

To dzięki powstańcom: Ignacemu Andrzejewskiemu, Antoniemu Borowskiemu, Julianowi Fabiańczykowi, Antoniemu Andrzejewskiemu, Marianowi Węclewiczowi, Michałowi Dudziakowi, Janowi Szymańskiemu, Michałowi Lorkiewiczowi, Władysławowi Wolniewiczowi, Bernardowi Zawartowskiemu i wielu innym powstał zbiór zdjęć, legitymacji, dyplomów, zaświadczeń, plakatów, afiszy, wycinków prasowych itd.

Dziękuję Panu mgr. inż. arch. Jerzemu Gołkiewiczowi, wnukowi gen. Stanisława Taczaka, który do mej dyspozycji oddał całą spuściznę po swym Dziadku i zebraną przez lata dokumentację.

Wdzięczny za pomoc jestem moim przyjaciołom gnieźnieńskim: Ludwikowi Krumreyowi,

Zenonowi Piweckiemu, Stanisławowi Włodarczykowi, Waldemarowi Kielbowskiemu.

Dr Ludwik Gomdec (1914-1916), z którym wiele zdziałaliśmy dla dziejów powstania, a ponadto mój przezacny sąsiad na poznańskim Osiedlu Przyjaźni – przekazał mi nie tylko unikatowe fotografie i dokumenty, ale także wiele pozycji książkowych dotyczących powstania, które ukazały się do wybuchu II wojny światowej.

Dr Zygmunt Wygocki, tak zasłużony dla badań dziejów powstania, którego losy rzuciły aż do Chicago, przekazał mi cudem uratowane materiały z archiwum Referatu Historycznego Dowództwa Okręgu Korpusu nr VII w Poznaniu, m.in. oryginalne szkice sporządzone bezpośrednio po zdobyciu przez żołnierzy wielkopolskich niemieckiego pociągu pancernego pod Rynarzewem 18 lutego 1918 r., dokumenty, fotografie z Frontu Północnego i prasę.

Z serdeczną życzliwością spotkałem się ze strony Pana Zygmunta Szyftera, który otworzył przede mną archiwum rodzinne Antoniego i Pawła Szyfterów. Unikatowe zdjęcia dotyczące organizacji i działalności 3 pułku Strzelców Wielkopolskich (57 pp Włkp.) udostępniła mi Rodzina mjr. Jana Kłósia. Pan Wojciech Bukowski z Poznania udostępnił mi swoją kolekcję zdjęć, m.in. dotyczących uroczystości wojskowych w Poznaniu, Stacji lotniczej w Ławicy, portretów dowódców.

Z życzliwą pomocą pospieszyli mi też pracownicy Instytutu Polskiego i Muzeum im. gen. Sikorskiego w Londynie i tamtejszej Biblioteki Polskiej POKS, przyjaciele z muzeów regionalnych, często reprezentujący najmłodsze pokolenie badaczy powstania (Sławomir Łaniecki).

Dotychczas zebrane materiały ikonograficzne zostały skonfrontowane z katalogami źródeł i materiałów wydanymi przez Muzeum Narodowe w Poznaniu – Oddział Wielkopolskie Muzeum Wojaskowe, Wielkopolskie Muzeum Walk Niepodległościowych i Towarzystwo Pamięci Powstania Wielkopolskiego 1918-1919. Szczególne podziękowania winien jestem Panom: mgr. Włodzimierzowi Grajewskiemu i mgr. Jarosławowi Łuczakowi.

W wielu przypadkach rozbieżności w datach powstania poszczególnych zdjęć sięgały od kilku czy kilkunastu dni do roku i więcej. Sporo zdjęć z wojny polsko-bolszewickiej 1920 r. w wielu publikacjach opisanych jest jako ujęcia z Frontu Wielkopolskiego z wiosny i lata 1919 r. Niestety, setki zdjęć nie posiadają żadnego opisu i stają się przez to anonimowe, służące co najwyżej jako materiał do badań z zakresu munduroznawstwa.

W latach siedemdziesiątych i osiemdziesiątych podjęliśmy kilka prób opublikowania w monografiach większych zestawów zdjęć i reprodukcji dokumentów. W 1978 ogłosiliśmy monografię zbiorową: *Gniezno i ziemia Gnieźnieńska. Walka o wolność narodową i społeczną 1918-1945*, w której wydrukowaliśmy około stu zdjęć i dokumentów dotyczących powstania i regularnych jednostek sformowanych na Ziemi Gnieźnieńskiej. Kolejną próbą, zupełnie nieudaną było opublikowanie zestawu 185 zdjęć i dokumentów w największym do tej pory wyborze dokumentów dotyczących powstania: *Wojskowe aspekty powstania wielkopolskiego 1918-1919*. Red. Bolesław Woszczyński, Poznań 1985. Większość opublikowanych zdjęć okazała się zupełnie nieczytelna. Pewną rekompensatą był fakt, iż wnikliwi czytelnicy zwrócili

uwagę na nieścisłości, co w przypadku ikonografii dotyczące Gniezna bardzo przydało się w wyborze zdjęć do pracy Z. Wygockiego: *Gniezno i powiat gnieźnieński w powstaniu Wielkopolskim 1918-1919* (Poznań 1988) i monografii Antoniego Czubińskiego: *Powstanie wielkopolskie 1918-1919. Geneza – charakter – znaczenie*. Poznań 1988 (wybór zdjęć B. Polak).

Niestety także w 1988 r., w zbiorowej pracy Andrzeja Jeziorkowskiego, Tadeusza Jeziorowskiego, Jarosława Łuczaka, Bogusława Polaka i Marka Rezlera: *Barwa i broń sił Zbrojnych Wielkopolski w latach 1918-1920* (Koszalin 1988) zdjęcia (w odróżnieniu od szkiców taktycznych, schematów i tablic kolorowych opracowanych i wykonanych przez prof. Andrzeja Jeziorkowskiego) delikatnie mówiąc – nie budzą zachwytu. Napawa nadzieją, że tym razem opracowanie graficzne i skład spoczną znowu w rękach Pani dr hab. Konstancji Pleskaczyńskiej.

Dziękuję serdecznie wszystkim Tym, którzy przyczynili się do powstania ostatecznego kształtu tego albumu: Pani Beacie Ciuruś za wręcz benedyktyńską pracę w opracowaniu makiety, Pani mgr. Jołancie Dąbrowskiej za przepisanie części tekstowej, Pani mgr. Annie Golusińskiej za tłumaczenie tekstów z języka angielskiego, Panu Tomaszowi Cieślakowi za skanowanie zdjęć i dokumentów. Panu dr. Markowi Rezlerowi, znawcy m.in. ubioru, oporządzenia, oznak powstańców i żołnierzy wielkopolskich – za cenne uwagi recenzyjne, Pani mgr. Agnieszce Czajkowskiej – Redaktor Naczelnej Wydawnictwa Politechniki Koszalińskiej i jej Zespołowi za zawsze życzliwą atmosferę i w współpracę oraz Wszystkim współpracownikom z zespołu autorsko – redakcyjnego grantu.

Bogusław Polak

Koszalin, 2009 r.



Wstęp

W 1925 r. sowieccy analitycy J.E. Kakurin, W.A. Melikow, J.W. Siergiejew rozważając przyczyny klęski Armii Czerwonej w wojnie z Polakami w 1920 r., podkreślili, iż szczególną wartością bojową w Wojsku Polskim, obok formacji legionowych i „błękitnej” Armii gen. Józefa Hellera, wyróżniły się dywizje wielkopolskie, które zachowały zdolność do walki w najbardziej krytycznych momentach działań bojowych.

Opinia ta miała swoje głębokie uzasadnienie, gdyż Wielkopolska w latach 1918-1920 wniosła znaczny wkład w zorganizowanie wojska odradzającego się Państwa Polskiego.

Przyjazd Ignacego J. Paderewskiego 26 grudnia 1918 r. do Poznania i wydarzenie 27 grudnia nie zaskoczyły przywódców ośrodka politycznego w Poznaniu, choć członkowie Komisariatu Naczelnej Rady Ludowej pisali później, iż pokrzyżowane zostały ich plany zorganizowania powstania, które ogarnęłoby cały zabór pruski: Wielkopolskę, Pomorze i Śląsk. Nie mogli więc pozostać na marginesie dynamicznego rozwijającego się powstania, które szybko ogarnęło prowincję. Z tych też względów wieczorem 28 grudnia 1918 r. powołali na stanowisko tymczasowego głównodowodzącego kpt. Stanisława Taczaka, Wielkopolanina, oddanego sprawie patrioty, który nie był zaangażowany w lokalne spory o kierownictwo wojskowe powstania. Znał specyfikę armii pruskiej i miał ukształtowany pogląd – jako oficer polskiego Sztabu Generalnego – na kierunki rozwoju Wojska Polskiego.

Pewną przeszkodą był brak przygotowania operacyjnego, gdyż praktykę dowódczą Taczak zakończył na szczeblu dowódcy batalionu.

Komisariat NRL podporządkował S. Taczakowi polskie formacje w całym zaborze pruskim, uznając w ten sposób jedność wszystkich, jawnych i tajnych sił polskich. Drogą telefoniczną uzyskano akceptację Józefa Piłsudskiego. Taczak, awansowany do stopnia majora, przystąpił energicznie do prac organizacyjnych. W oparciu o grupę oficerów miejscowych, jak i przybyłych z Warszawy – m.in. ppłk. Juliana Stachewicza – Taczak w ciągu kilku dni zorganizował Dowództwo Główne.

Działalność Dowództwa Głównego obejmowała całokształt spraw organizacyjno-dowódczych, począwszy od utworzenia sztabu, na podstawie etatu zatwierdzonego przez Komisariat w dniu 2 stycznia 1919 r. W pierwszych dniach stycznia na stanowiskach kierowniczych pracowało 18 oficerów, z których 15 przeszło służbę w armii pruskiej.

Zlikwidowano względnie podporządkowano Dowództwu Głównemu ośrodki rozkazodawcze w Poznaniu: Komendę Służby Straży i Bezpieczeństwa, Komendę Straży Ludowej i polsko-niemiecką Komendę Miasta Poznania. Dnia 3 stycznia 1919 r. Komisariat podjął uchwałę o przejęciu władzy w Poznańskim i o fakcie tym powiadomił władze pruskie (8 I). Radykalnie zmieniło to sytuację Dowództwa Głównego. Dnia 5 stycznia wydany został pierwszy rozkaz dzienny Dowództwa Głównego, w ciągu kilku dni dokonano podziału obszaru Wiel-

kopolski na dziewięć Okręgów Wojskowych. Struktura ta faktycznie utrzymała się do dnia 15 marca 1919 r.

Ze względu na znaczny procent ludności niemieckiej, mjr Taczak uznał, że w początkowej fazie powstania należy zrezygnować z poboru powszechnego, odkładając sprawę do czasu umocnienia polskich władz administracyjnych. Podjęto jednak przygotowania do przeprowadzenia obowiązkowego poboru roczników 1900 i 1901. Ochotnicy mogli zgłaszać do 13 Obwodowych Komend Uzupelnień.

Według zasad organizacyjnych przyjętych przez Dowództwo Główne, wojska powstańcze składały się z: 1. oddziałów regularnych byłych żołnierzy w wieku od 19 do 40 lat; 2. Straży Ludowej, składającej się z ochotników, którzy dotąd w wojsku nie służyli, jak i wysłużonych żołnierzy powyżej lat 30; 3. żandarmerii. Każdy oficer i szeregowy musiał posiadać legitymację i nałożyć oznaki.

Utworzono też centralną administrację wojskową. Jeszcze przed połową stycznia 1919 r. działał pion kwatermistrzowski, obejmujący: intendenturę, rachunkowość, zarząd wytwórni wojskowych i centralnych magazynów, służbę sanitarną, sądowniczą i in.

Taktyka oddziałów powstańczych w ciągu pierwszych trzech tygodni walk podobna była do działań partyzanckich. Niektóre dobrze przemyślane i przeprowadzone z brawurą akcje kończyły się niepowodzeniem ze względu na brak koordynacji działań, czy wręcz dyscypliny w szeregach powstańczych. Z tych też względów Dowództwo Główne wydawało różnorodne instrukcje taktyczne, pierwszą już 1 stycznia 1919 r. Szczegółowe dyrektywy taktyczne wydane zostały 10 stycznia.

Obok terytorialnej, poziomej struktury organizacyjnej wojsk powstańczych (powiat, okręg) odbywał się proces pionowego przekształcania luźnych oddziałów w oddziały wojskowe. Głównodowodzący zamierzał stworzyć je w dwóch etapach: w pierwszym zorganizować miano niższe jednostki taktyczne (bataliony, baterie, szwadrony) trzech podstawowych rodzajów broni (piechoty, artylerii, kawalerii) oraz kadry dla wojsk

specjalnych (technicznych) i lotnictwo. W drugim etapie z jednostek tych utworzone miały być brygady i dywizje.

W rozkazach dziennych Dowództwa Głównego ogłoszono zasady organizacji: piechoty i oddziałów karabinów maszynowych (11 I 1919), żandarmerii (9 I), artylerii (12 I), oddziałów samochodowych (10 I) i łączności (15 I). Organizacja oddziałów samochodowych podlegała Wydziałowi V, oddziałów telefonicznych – Dowództwu Oddziałów Telefonicznych, natomiast piechoty, karabinów maszynowych i żandarmerii – dowództwom Okręgów Wojskowych. Proces ten ukazują publikowane dokumenty.

Po przejściu od Komendy Służby Straży i Bezpieczeństwa poznańskich magazynów broni, Dowództwo Główne wydało broń i amunicję najbardziej potrzebującym oddziałom. Od 1 do 15 stycznia 1919 r. fronty powstańcze otrzymały z magazynów poznańskich m.in.: ok. 20 tys. karabinów, 248 karabinów maszynowych, 1,9 mln sztuk amunicji do karabinów i broni maszynowej, 43 tys. granatów ręcznych.

Wraz ze stopniowym uporządkowywaniem spraw natury organizacyjnej, Dowództwo Główne podejmowało działania o charakterze taktyczno-operacyjnym, usiłując wpływać na przebieg walk. Na początku stycznia 1919 r. przystąpiono do formowania ruchomych dowództw operacyjnych. Zwarta linia frontu była gwarancją nie tylko możliwości rozszerzenia zasięgu powstania, ale przede wszystkim utrzymania polskiego stanu posiadania. W sztabie Dowództwa Głównego przewidywano, że Niemcy podejmą zdecydowane kroki, aby odzyskać utracony obszar. Już dnia 4 stycznia 1919 r. mjr S. Taczak mianował ppłk. Kazimierza Grudzielskiego dowódcą tworzącego się odcinka północno-wschodniego. Dowództwo odcinka zachodniego objął por. Kazimierz Zenkterer, który w Grodzisku Wlkp. utworzył ośrodek dyspozycyjny do działań od Czarnkowa do Wolsztyna. Natomiast z dniem 8 stycznia na dowódcę odcinka południowo-zachodniego (tzw. Grupy „Leszno”) wyznaczony został por. dr Bernard Śliwiński, dowódca batalionu gostyńskiego. Dowodzącym odcinkiem południowym

został por. Władysław Wawrzyniak, organizator i dowódca Batalionu Pogranicznego w Szczypiornie.

Wydział Ia (operacyjny) Dowództwa Głównego utworzył rezerwę operacyjną, kierowaną do najbardziej zagrożonych rejonów. Pod koniec pierwszej dekady stycznia 1919 r. Dowództwo Główne podejmowało skuteczne decyzje taktyczno-operacyjne. Przykładem ich może być tzw. II bitwa szubińska, przesadnie niekiedy określana mianem operacji szubińskiej.

W północnej Wielkopolsce, po porażce powstańców pod Szubinem i utracie Żnina, wytworzyła się groźna sytuacja; wzrosła również aktywność Niemców w rejonie Kcyni i Barcina. Przejęcie inicjatywy przez Niemców w tym rejonie groziło wręcz zahamowaniem ruchu zbrojnego w północno-wschodniej Wielkopolsce. Siły przeciwnika rosły z dnia na dzień, wzmacniane oddziałami z Rzeszy i bitnymi oddziałami kolonistów niemieckich, zamieszkałych w tzw. pasie kolonizacyjnym. Bezpośrednio po klęsce szubińskiej ppłk K. Grudzielski uznał za konieczne natychmiastowe odzyskanie utraconych pozycji. W tym celu 9 I 1919 Dowództwo Główne wydało szczegółową dyrektywę operacyjną. W trybie alarmowym zorganizowano grupę dyspozycyjną liczącą 5 oficerów i 1576 szeregowych, uzbrojoną w 8 dział, 14 ciężkich karabinów maszynowych, dysponujących zapasem 180 tys. sztuk amunicji. Ogółem pod rozkazami Grudzielskiego znalazło się ok. 2 tys. powstańców. Operacja zakończyła się pełnym sukcesem, gdyż powstańcy wyzwolili całą północno-wschodnią Wielkopolskę, opierając rubież obronną na dogodnej linii Noteci. Przerwano niemieckie linie komunikacyjne, prowadzące z Bydgoszczy w kierunku zachodnim i południowym, pomnożono polskie zasoby ludzkie oraz zyskano czas potrzebny dla dalszej mobilizacji i organizacji sił własnych.

Akcja potwierdziła też wolę Komisariatu i Dowództwa Głównego powiększenia wyzwolonych obszarów, choć plan rozszerzenia zasięgu powstania z punktu widzenia Dowództwa Głównego musiał być, przynajmniej w północnej i zachodniej Wielkopolsce, dostosowany do warunków umowy zawartej 25 grudnia 1918 r. między polskim

Sztabem Generalnym a dowództwem niemieckich wojsk na wschodzie, w której Niemcy zgodzili się na zajęcie przez wojska polskie Wilna w zamian za ułatwienie ewakuacji swoich wojsk linią kolejową Toruń - Bydgoszcz - Nakło - Piła. W rezultacie nie tylko zahamowany został impet powstańców, lecz wojska niemieckie obsadziły Pomorze, uniemożliwiając przeniesienie tam działań powstańczych.

Na froncie zachodnim, w rejonie Zbąszynia, walki miały przebieg mniej pomyślny. Wprawdzie z magazynów Dowództwa Głównego wysłano tam tysiąc karabinów z amunicją, ale oddziały dyspozycyjne Dowództwa Głównego przybyły na front zbyt późno i nie zdążyły wziąć udziału w walkach o Zbąszyń, które zakończyły się niepowodzeniem. Zadania postawione przez Dowództwo Główne oddziałom frontu zachodniego nie zostały w pełni wykonane, tak ze względu na błędy organizacyjno-taktyczne, jak i obecność w tym rejonie dość silnych oddziałów niemieckich.

W dniach 14 i 15 stycznia 1919 r. mjr S. Taczak przekazywał stanowisko głównodowodzącego gen. por. Józefowi Dowbor-Muśnickiemu, desygnowanemu przez J. Piłsudskiego, w porozumieniu z Komisariatem Naczelnej Rady Ludowej, na dowódcę wojsk polskich w Wielkopolsce. Gen. Dowbor-Muśnicki już 8 stycznia przyjechał do Poznania, aby zbadać sytuację na miejscu. Przeprowadził wtedy rozmowy z komisarzami S. Adamskim, W. Korfantym i A. Poszwińskim. W ich rezultacie doszło do bezprecedensowego spisania umowy określającej warunki i zasady współpracy Dowbor-Muśnickiego z Komisariatem. Generał mianowany został naczelnym dowódcą sił zbrojnych w całej dzielnicy formalnie od dnia 11 stycznia 1919 r.

Dziewiętnaście pierwszych dni (28 XII 1918 - 15 I 1919) to najważniejszy, decydujący okres w dziejach powstania wielkopolskiego. Efekty działalności pierwszego głównodowodzącego przekroczyły wszelkie oczekiwania. Mimo, że na wynikach powstania zaciążyły skutki utraty czasu, niezawinionej przez Dowództwo Główne, do końca pierwszej dekady stycznia mjr. S. Taczakowi udało się skutecznie osłonić osiągnięcia powstania, utworzyć silny front przeciwniemiecki, umożliwiając

rozwińnięcie działań zaczepnych w realnych granicach wyznaczonych możliwościami własnych sił. S. Taczak i sztab Dowództwa Głównego, wyznaczając cele operacyjne powstania, tworzyli podstawy do ich realizacji. Powstały grupy frontowe, Okręgi Wojskowe, aparat poboru, dowództwa broni (np. dowództwo artylerii), zawiązki pułków piechoty, artylerii i kawalerii, oddziałów technicznych, lotnictwa, służb zaopatrzenia (aprowizacja, umundurowanie, uzbrojenie, amunicja, transport, służba sanitarno-medyczna). Wszystko to zmierzało do sformowania w Wielkopolsce regularnej armii.

W Poznaniu, obok istniejących już dwóch batalionów garnizonowych, sformowano kadry dla dwóch pułków piechoty, pułku kawalerii, pułku artylerii lekkiej i dywizjonu artylerii ciężkiej, oddziałów łączności i saperów. Na Ławicy powołano lotniczy batalion tzw. Stację Lotniczą w Ławicy, w składzie trzech kompanii: lotniczej, warsztatowej i wartowniczej.

Siły powstańcze w dniu 10 stycznia 1919 r. liczyły na odcinkach: północnym – 2800 ludzi, wschodnim – 1600, południowo-zachodnim – 900, południowym – 1300, w Poznaniu – 2400; łącznie było to 9 tys. powstańców, nie licząc formacji Straży Ludowej. W dniu 16 stycznia siły te wynosiły odpowiednio: 4800, 2600, 1600, 1900, a w Poznaniu 3200. Łącznie – 13 900 ludzi.

Utworzenie frontu zapewniło Dowództwu Głównemu swobodę działań organizacyjnych w formowaniu regularnej armii.

Natomiast zamiary Dowództwa Głównego rozszerzenia terytorialnego powstania na Pomorze krępowały decyzje polityczne. Taczak i Stachiewicz byli przeciwnikami ewakuacji Nakła, choć bezwzględnie podporządkowali się dyrektywom Komisariatu i Sztabu Generalnego Wojska Polskiego. Taczak utrzymywał bliskie kontakty ze Sztabem Generalnym i Ministerstwem Spraw Wojskowych. W miarę możliwości starał się też zaopatrywać oddziały Wojska Polskiego w broń i amunicję, co nie oznacza jednak, że w jakiś wyraźny sposób zubożył magazyny powstańcze. W ten sposób poczynił jednak pierwszy krok w kierunku zjednoczenia formacji wielkopolskich z Wojskiem Polskim.

Tworzenie zrębów regularnej armii do połowy lutego 1919 r.

Nowy głównodowodzący przyjęty został w Wielkopolsce z rezerwą, a i później miał trudności w nawiązywaniu kontaktów z podwładnymi. Służba w armii carskiej nie pozostała bez wpływu na jego poglądy, zachowania, a nawet sposób wyśławiania się w języku polskim. Z drugiej jednak strony był to gruntownie wykształcony oficer sztabowy, z ogromną praktyką, świetny organizator, zwolennik regularnej armii o żelaznej dyscyplinie.

Na podstawie dekretu Komisariatu, gen. Dowbor-Muśnicki ogłosił 17 I 1919 pobór do wojska roczników 1897-1899, co nie tylko przyniosło odczuwalne zwiększenie stanu liczebnego wojsk powstańczych, ale wywołało także inny skutek: dotychczasowe oddziały utraciły szybko swój charakter regionalny, co znacznie zwiększyło ich dyscyplinę.

Niewątpliwym wpływem na podniesienie dyscypliny miała też przysięga. Jej tekst ogłoszony został w dniu 21 stycznia 1919 r. Oficerowie i szeregowcy, którzy składali wcześniej przysięgę na wierność rządowi warszawskiemu, podpisali tylko deklarację. Na rotę przysięgi wojsk wielkopolskich do końca czerwca 1919 r. zaprzysięgano ponadto członków tajnych organizacji na obszarze całego zaboru: Organizacji Wojskowej Pomorza i Polskiej Organizacji Wojskowej Górnego Śląska.

Środkiem dyscyplinującym było także wprowadzenie rozporządzeń o sądach doraźnych i utworzenie sądów także w Gnieźnie i Ostrowie Wlkp. Surowe kary dyscyplinarne groziły za nadużywanie alkoholu, gry hazardowe, ordynarne zaczepianie kobiet itp.

Ambitne zadania organizacyjne i operacyjne postawione przed gen. J. Dowbor-Muśnickim wymagały rozbudowy sztabu Dowództwa Głównego. Chroniczny brak oficerów hamował też formowanie pięćdziesięcio- sześcioletniej armii, przewidzianej w planach głównodowodzącego. O ile liczbę oficerów młodszych zwiększono drogą awansowania zastępców oficerów i najzdolniejszych podoficerów, oficerów starszych można było

uzyskać tylko z Warszawy. Dzięki staraniom gen. Dowbor-Muśnickiego w ciągu kilku tygodni do Wielkopolski przybyło 181 jego byłych podkomendnych z I Korpusu Polskiego i armii rosyjskiej, 18 z armii austriackiej i 12 byłych legionistów. Umożliwiło to obsadę dowódczą: inspektorów broni, dowództw frontów, dywizji, brygad i pułków.

Dnia 19 stycznia 1919 r. głównodowodzący obwieścił, iż „wszyscy powołani pod broń w byłej dzielnicy pruskiej tworzą Siły Zbrojne byłej dzielnicy pruskiej”, a organem wykonawczym jego rozporządzeń jest „Sztab Naczelnego Dowództwa polskich sił zbrojnych w byłej dzielnicy pruskiej i Sześć Apropowizacji”.

Dnia 26 stycznia 1919 r. Dowództwo Główne i oddziały Okręgu Wojskowego (twierdza Poznań) zaprzysiężone zostały na pl. Wilhelmowskim, niebawem przemianowanym na Plac Wolności.

Plan operacyjny Dowództwa Głównego po dniu 16 stycznia, jak i jego zmiany organizacyjne, wymagały uwzględnienia całej złożoności problematyki polityczno-wojskowej, a przede wszystkim zamiarów przeciwnika i planów Komisariatu. Po opanowaniu sytuacji wewnętrznej, Niemcy przeszli bowiem do zdecydowanych działań na froncie wielkopolskim. Ewentualne zgnięcie powstania przez Niemców mogło pozbawić wszelkich argumentów przedstawicieli polskiego ośrodka państwowotwórczego. W trakcie przygotowań traktatu pokojowego, program minimum przewidywał zatwierdzenie dotychczasowej linii frontu jako linii rozejmowej, a tym samym przyznanie powstańcom wielkopolskim statusu siły zbrojnej Ententy i praw kombatanckich dla żołnierzy wielkopolskich. Istniała jeszcze nikła nadzieja, że wojska gen. J. Hallera wylądują w Gdańsku i stworzą fakty dokonane.

W dniach 2-5 lutego 1919 r. w Berlinie odbyły się rokowania polsko-niemieckie. Stronę polską, obok przedstawicieli Naczelnej Rady Ludowej, reprezentował ppłk SG Władysław Anders. Delegacja polska domagała się m.in. uznania zaistniałego status quo w Wielkopolsce, wycofania oddziałów Grenzschtzu z obszarów zamieszkałych przez Polaków na Pomorzu i Śląsku, jak też zawarcia rozejmu. Rozmowy spełzły jednak na niczym i do

porozumienia nie doszło. Dopiero wskutek zabiegów Komisariatu i Komitetu Narodowego Polskiego w Paryżu, jak też poparcia Francji, w dniu 16 lutego Niemcy podpisali układ rozejmowy.

Rozwój organizacyjny armii planowany przez gen. Dowbor-Muśnickiego i sztab Dowództwa Głównego był swego rodzaju logiczną kontynuacją poczynań mjr. Taczaka. Do połowy lutego 1919 r., tj. zawarcia rozejmu w Trewirze, wydane zostały rozkazy do formowania m.in. sztabu 1. Dywizji Strzelców Wielkopolskich i czterech pułków piechoty. Rozkazem dziennym z 19 stycznia Dowództwo Główne nakazało formowanie 1. Pułku Strzelców Wielkopolskich.

Dnia 30 stycznia rozpoczęto w Poznaniu formowanie 1. Pułku Rezerwowego (zakończone 4 II), 6 lutego – 2. Pułku Strzelców Wielkopolskich (na froncie zachodnim), a 17 lutego – 3. Pułku Strzelców Wielkopolskich w Biedrusku. Obok pułków piechoty, formowano 1. i 3. Pułki Ułanów, Pułk Artylerii Lekkiej, Dywizjon Artylerii Ciężkiej, bataliony saperów, telegrafistów i radiotelegrafistów, kompanię żandarmerii i oddział karabinów maszynowych (nr 13). Na podstawie rozporządzenia Komisariatu z 6 lutego o Straży Ludowej, uregulowana została podległość Straży Dowództwu Głównemu. Julian Lange mianowany został przez głównodowodzącego „naczelnym dowódcą Straży Ludowej na terytorium b. zaboru pruskiego”. W ten sposób powstała możliwość większego niż dotąd wykorzystania Straży w służbie garnizonowej.

Według ustaleń W. Lewandowskiego, w końcu stycznia 1919 r. wojska powstańcze liczyły 193 oficerów i 27 599 szeregowych.

Działania bojowe na Froncie Wielkopolskim od połowy stycznia do połowy lutego 1919 r.

Rozkazem operacyjnym Dowództwa Głównego z 18 stycznia 1919 r. zatwierdzony został funkcjonujący już od pierwszej dekady stycznia podział frontu wielkopolskiego na cztery odcinki: północny, zachodni, południowo-zachodni i południowy wraz z liniami rozgraniczającymi. Dowódców grup pod

względem taktycznym podporządkowano bezpośrednio Dowództwu Głównemu, a pod względem administracyjnym dowódcom odnośnych Okręgów Wojskowych.

Drugi okres walk odznaczał się stopniowym przechodzeniem od taktyki partyzanckiej do działań regularnych, dzięki masowym zaciągom, a w wyniku szkolenia – wzrostowi wartości wojska.

W drugiej połowie stycznia 1919 r. Niemcy przystąpili do przygotowań do działań ofensywnych i stłumienia powstania. Zamierzali uderzyć na Wielkopolskę w dwóch zgrupowaniach: z rejonu Bydgoszcz-Szubin i z Milicza przez Rawicz-Krotoszyn na Gniezno, dążąc do rozcięcia Wielkopolski na dwie części i zniszczenia jej armii. Dnia 29 stycznia rozpoczęli natarcie na odcinku północnym, wsparte zmasowanym przygotowaniem artyleryjskim. 1 lutego sforsowali Noteć, uderzając na Kcynię (kierunek pomocniczy) i Szubin (kierunek główny) oraz na Rynarzewo. Walki ogarnęły odcinki: łabiszyński, szubiński i kcyński frontu północnego. Nieprzyjaciel dysponował kilkakrotną przewagą w ludziach i wielokrotną w artylerii; wprowadził też do akcji pociągi pancerne i lotnictwo. Udało mu się zająć Gromadno i Kowalewo oraz 3 lutego rejon Szubin-Kołaczkowo-Rynarzewo. Jednak już następnego dnia oddziały wielkopolskie przegrupowały się w rejon Antoniewa i po nadejściu posiłków zdecydowanym kontruderzeniem odzyskały dawne pozycje. Na całym froncie północnym Niemcom udało się tylko uzyskać drugorzędne sukcesy taktyczne.

Dramatyczny przebieg miały też walki na froncie zachodnim, gdzie Niemcy zaatakowali powstańców na odcinku międzychodzkiem (6 II). Ciężkie walki toczyły się w rejonie Nowej Wsi (Zbąskiej)–Babimostu–Kargowej–Kopanicy. Mimo bohaterskiej obrony pozycji przez oddziały frontu zachodniego, Niemcom udało się zdobyć Babimost i Kargowę. W rejon ten Dowództwo Główne skierowało II Poznański Batalion Garnizonowy. Po kilku dniach walk natarcie niemieckie zatrzymano na linii jezior zbąszyńskich. Złamanie się niemieckiej ofensywy w tym rejonie przyczyniło się do niepowodzeń przeciwnika także na innych frontach.

Mimo zdecydowanej przewagi Niemców, koncepcja rozbicia wojsk wielkopolskich zakończyła się porażką. Lokalne sukcesy nie zdołały osłodzić fiaska całej operacji. Krzepnące w walkach Wojsko Wielkopolskie obroniło zdobycze powstania. Oddziały, często od kilku tygodni nie zmieniane na pozycjach i wyczerpane ciągłymi walkami, sprostały przeciwnikowi w regularnych walkach. Równocześnie trwały intensywne zabiegi dyplomatyczne o zawarcie rozejmu na froncie wielkopolskim.

Przedłużenie rozejmu w Trewirze 16 lutego 1919 r. pomiędzy Ententą a Niemcami, było wspólnym sukcesem powstańczego oręża, dyplomacji polskiej, a także zdecydowanej postawy Francji. Skutkiem polityczno-wojskowym rozejmu było uznanie czynu powstańczego w Wielkopolsce, zgodnie z intencjami Komisariatu.

Rozwój wojska wielkopolskiego do czasu formalnego zjednoczenia z tzw. wojskami krajowymi

Mimo zawarcia rozejmu, siły zbrojne obu walczących stron pozostały w ciągłej gotowości bojowej. Wielu dowódców niemieckich nie zamierzało pogodzić się ze skutkami przegranej wojny. Przynajmniej na wschodzie, drogą faktów dokonanych, chcieli oni wpłynąć na kształt układu pokojowego. Temu celowi służyć miały przygotowania do kolejnych działań zaczepnych, m.in. w oparciu o formacje ochotnicze i armię Ober-Obstu. Zagrożenie niemieckie i ciągłe utarczki na linii rozejmowej, prowokowane przez Niemców, zmuszały Dowództwo Główne do dalszego zwiększania stanu liczbowego wojsk wielkopolskich, co pociągnęło za sobą ogromne nakłady finansowe i rzeczowe społeczeństwa polskiego. Pod broń powołano roczniki 1895-1896 i 1900 (4 III 1919) oraz 1891-1894 i 1901 (24 IV). Obowiązkiem służby objęto wszystkich oficerów i lekarzy urodzonych po 1869 r. W praktyce zgłaszali się także starsi oficerowie, których Komendy Uzupelnień chętnie przyjmowały do szeregów.

Po zawarciu rozejmu w Trewirze, Dowództwo Główne w drugiej połowie marca 1919 r. rozpoczęło reorganizację frontów i Okręgów Wojskowych.

Front wielkopolski podzielono na trzy odcinki: północny, zachodni i południowy, przy czym dowódca frontu był równocześnie dowódcą okręgu.

W celu usprawnienia zaopatrzenia wojsk, utworzono Komendy Etapowe w Gnieźnie, Poznaniu i Jarocinie. Równocześnie nastąpiła dalsza reorganizacja administracji wojskowej. Praktycznie od dnia 6 marca rozpoczęło się przekształcanie szefostwa aprowizacji w „organ ruchomy, będący w stanie wyruszyć z wojskiem w pole”. Dnia 18 marca urzędy Szefa Apropowizacji i Decernenta Wojskowego przy Komisariacie rozwiązano, tworząc w ich miejsce Urząd Wojskowy podporządkowany Komisariatowi.

W stosunku do etatów, Wojsku Wielkopolskiemu brakowało 800-1000 oficerów. Zorganizowano więc Wielkopolską Oficerską Szkołę Piechoty, początkowo z programem czteromiesięcznym, a następnie sześciomiesięcznym; szkoły: Oficerską i Podoficerską Artylerii, Oficerów Obrony Krajowej a także liczne szkoły podoficerskie. Szlify oficerskie otrzymała m.in. grupa wyróżniających się podoficerów, którzy zdali egzaminy praktyczne i wykazali się dobrą znajomością języka polskiego.

W marcu 1919 r. liczebność wojska wielkopolskiego osiągnęła górną granicę przyjętą w planach Dowództwa Głównego, tj. ponad 50 tys. żołnierzy. Okazało się, że stan ten można znacznie przekroczyć, zwłaszcza wobec narastającego zagrożenia ofensywą niemiecką. Sformowano więc dwie dalsze dywizje piechoty (2. i 3. Dywizję Strzelców Wielkopolskich). Imponującym przeglądem wojsk wielkopolskich była parada z okazji święta 3 Maja 1919 r. na Ławicy.

W maju 1919 r. Dowództwo Główne rozpoczęło formowanie jednostek śląskich i pomorskich: Bytomskiego Pułku Strzelców i Toruńskiego Pułku Strzelców w Inowrocławiu. Ze zdobytego sprzętu w poznańskich warsztatach i Zakładach Spółki Akcyjnej „H. Cegielski” złożono trzy pociągi pancerne. Po wykorzystaniu zdobytych zapasów amunicji, uruchomiono pozostałą po Niemcach wytwórnice amunicji karabinowej, w której osiągnięto produkcję dzienną ok. 100 tys. sztuk naboju.

Na początku czerwca 1919 r. Wojsko Wielkopolskie składało się z trzech dywizji piechoty, kadr pułku toruńskiego, pułku bytomskiego, brygady jazdy (3 pułki), trzech pułków artylerii lekkiej, dwóch artylerii ciężkiej, dywizjonu artylerii konnej, grupy lotniczej, wojsk balonowych, dwóch batalionów saperów, dwóch batalionów łączności, batalionu kolejowego, oddziałów sanitarnych, samochodowych, żandarmerii, szkół formacji, garnizonowych i innych i ogółem liczyła 1245 oficerów i 68 1699 szeregowych. Potrzeba chwili spowodowała, że w ciągu kilku tygodni liczebność wojska wzrosła niemal o trzecią część.

Jak już wspomniano, wiosną 1919 r. nad Wielkopolską znowu zawisła groźba niemieckiego uderzenia. Naczelne Dowództwo Wojsk Polskich w Warszawie nie wykluczało też możliwości koncentrycznego uderzenia na Warszawę (z Pomorza i Śląska). Skłoniło to je do utworzenia frontu przeciwniemieckiego. W dniu 27 maja 1919 r. w Kaliszu doszło do spotkania Józefa Piłsudskiego, Józefa Dowbora-Muśnickiego i Józefa Hallera, podczas którego omówiono organizację frontu przeciwniemieckiego i zasady współdziałania operacyjnego. Odcinek frontu obsadzony przez formacje wielkopolskie miał 400 km długości i był trudny do obrony. Dodatkowym utrudnieniem był fakt, że część formacji wielkopolskich począwszy od marca 1919 r. walczyła na froncie wschodnim, pod Lwowem, Tarnopolem, Wilnem, Mińskiem, Bobrujskiem i nad Dźwiną.

Realna ocena sytuacji skłoniła Komisariat do upoważnienia W. Korfantego, aby na forum sejmowym zgłosił wniosek nagły w sprawie „jedności armii narodowej”. Nastąpiło to w dniu 7 maja 1919 r., a niebawem 25 maja w Belwederze Komisariat Naczelnej Rady Ludowej wstępnie podporządkował (pod względem operacyjnym) Wojsko Wielkopolskie Naczelnikowi Państwa. Ze względów politycznych, akt ten czasowo nie został podany do publicznej wiadomości.

Nowe zagrożenie powstało na początku maja 1919 r. i było wywołane sprzeciwem grupy wyższych dowódców pruskich, skupionych wokół Paula von Hindenburga, wobec zbliżającego się terminu podpisania przez stronę niemiecką traktatu

pokoju. Wojskowi zamierzali zmodyfikować wcześniejsze plany i dokonać agresji nie tylko na Wielkopolskę, ale też opanować terytorium państwa polskiego. Francję i Wielką Brytanię zamierzano postawić wobec faktów dokonanych, ograniczając się na zachodzie do demonstracji sił.

W maju i czerwcu w Poznańskiem, wskutek zmobilizowania kolejnych roczników, pełne stany osobowe osiągnęły trzy dywizje piechoty, zorganizowano też bataliony zapasowe i oddziały garnizonowe. W końcu czerwca wojska wielkopolskie liczyły ponad 102 tys. żołnierzy. Pierwsza faza reorganizacji frontu poznańskiego ukończona została w połowie czerwca 1919 r. Dużą pomocą służyła wojsku cała ludność polska, dostarczając koni i wozów, budując umocnienia i zwalczając dywersję przeciwnika. Powstało wiele nowych ogniw Polskiego Czerwonego Krzyża, tworzone młodzieżowe drużyny gońców i łączników, organizowano kuchnie wojskowe itp.

W drugiej połowie czerwca na linii frontu notowano po kilkaset incydentów na dobę. Wydawało się, że tylko godziny dzieli Wielkopolskę od inwazji wojsk niemieckich. Biorąc pod uwagę rozległość frontu, przyjęto elastyczną taktykę obronną. W nocy z 22 na 23 czerwca 1919 r. Niemcy rozpoczęli akcję na większą skalę, m.in. piechota zaatakowała Wieruszów, a artyleria wzniciła liczne pożary w tym mieście. Napastnicy zostali jednak odrzuceni na pozycje wyjściowe przez Pułk Strzelców Bytomskich. Miejsowość ta, znajdująca się na styku frontów poznańskiego i śląskiego, stała się najbardziej zapalnym punktem na całej linii frontu. Starcia trwały tu do 28 czerwca. Tego właśnie dnia delegacja niemiecka podpisała przedłożony jej tekst traktatu pokojowego. Obawy dowódców niemieckich przed ponownym starciem z aliantami były w tym momencie silniejsze od dążeń odwetowych.

Działania na froncie wschodnim

Przez lata przemilczano istotny aspekt działań Wojska Wielkopolskiego – walki na wschodnich

kresach, pod Lwowem i Małopolsce Wschodniej, jak też na Froncie Litewsko-Białoruskim.

Związki Wielkopolski ze stolicą Małopolski Wschodniej, zwanej wówczas Galicją Wschodnią były bardzo żywe, zbliżały je kresowe położenie Poznania i Lwowa, ich rola w polskiej kulturze i niewątpliwe wpływy endeckie. Od pierwszego dnia walk we Lwowie, 1 listopada 1918., poznańska prasa relacjonowała przebieg wydarzeń we Lwowie i całej Małopolsce Wschodniej. Wielkopolanie pospieszili tam z pomocą materialną: żywnością, lekami, odzieżą itp. Pierwszy transport kolejowy, ogółem 58 wagonów, wyruszył z Poznania do Lwowa 22 stycznia 1919 r., pod eskortą 54 członków poznańskiej Straży Ludowej. Wieziono przede wszystkim żywność i materiały sanitarne. Po siedmiu dniach transport, eskortowany od Przemyśla przez polski pociąg pancerny, został owacyjnie powitany we Lwowie. Kolejnym krokiem, już natury wojskowej, było ogłoszenie przez DG 8 lutego 1919 r. ochotniczego zaciągu do dwóch kompanii ochotniczych. 9 marca tegoż roku do Lwowa wyruszyła kompania „poznańsko-lwowska” licząca 204 żołnierzy, dowodzona przez podporuczników Jana Ciaciucha i Maksymiliana Soldenhoffa. Poznaniacy do walki weszli już 16 marca, zdobywając wieś Dołhomociska. 29 lipca 1919 r. kompania przydzielona została do Grupy Wielkopolskiej płk. Daniela Konarzewskiego. Dnia 6 sierpnia kompania wyjechała do Poznania. W walkach poległo 11 żołnierzy 58 odniosło rany a 7 dostało się do niewoli ukraińskiej, Straty wyniosły 25% stanu kompanii.

8 marca 1919 r. do Poznania przybył Ignacy J. Paderewski, Premier Rządu Polskiego, który Komisarjatomu Naczelnej Rady Ludowej przedstawił sytuację w Małopolsce Wschodniej i zwrócił się o natychmiastową odsiecz dla polskich oddziałów walczących pod Lwowem. Już 12 i 13 marca wyruszyła tam Grupa Wielkopolska dowodzona przez płk. Daniela Konarzewskiego, w składzie: 1 pułk strzelców Wlkp. 1 dywizjon 1 pułku artylerii lekkiej Wlkp., 1 Eskadra lotnicza i pluton łączności, łącznie około 3800 żołnierzy. Trzema transportami ze stacji w Bolechowie pod Poznaniem Grupa dotarła do Sądowej Wiszni i 17 marca wzięła udział w natar-

ciu, którego celem miało być przerwanie okrążenia Lwowa. Tracąc 17 poległych, 78 rannych i 35 zaginionych Wielkopolanie wykonali zadanie.

W ciągu dwudniowych walk o przerwanie blokady Lwowa, oddziały Grupy Wielkopolskiej całkowicie potwierdziły nadzieje pokładane w niej przez NDWP w Warszawie. Gen. Wacław Iwaszkiewicz w rozkazie z 19 marca podkreślił iż: *„Żelazne zastępy Wielkopolan pod dowództwem płk. Konarzewskiego brawurowym atakiem (...) wpłynęły na zwycięstwo”*. Pochwalny rozkaz do podległych sobie oddziałów 21 marca wydał także płk Konarzewski.

Od 20 marca do 17 kwietnia oddziały wielkopolskie przeszły do walk pozycyjnych, zajmując odcinek długości 20 km, od Gródka Jagiellońskiego do Henrykówki. 19 kwietnia grupa podległa gen. Wacławowi Iwaszkiewiczowi, 19 marca mianowanemu przez Naczelnego Wodza dowódcą wojsk dla Galicji Wschodniej (Dowództwo „Wschód”), w miejsce odwołanego gen. Tadeusza Rozwadowskiego. Chcąc uwolnić Lwów od ostrzału artyleryjskiego od strony południowo-zachodniej, przystąpiło dowództwo „Wschód” do operacji zaczepnej z zamiarem rozbicia sił ukraińskich skoncentrowanych na południe od linii Lubień Wielki – Bartatów – Skniłów i na południe od Lwowa. Operacji nadano kryptonim „Jazda”. Grupie Wielkopolskiej gen. Iwaszkiewicz wyznaczył rolę głównej kolumny natarcia, z grupą płk. Władysława Sikorskiego na prawym skrzydle. Artylerię wielkopolską podporządkowano Inspektorowi Artylerii frontu płk. Ignacemu Ledóchowskiemu.

19 kwietnia 1. pułk strzelców Wlkp. wyruszył przez Polankę i Stawczany na pozycje wyjściowe. O świcie siły główne Grupy Wielkopolskiej: baony I i III 1pułku strz. Wlkp., baon 18 pp, pluton saperów, wsparte ogniem artylerii przystąpiły do wykonania natarcia na wsie Glinną i Nawarię. Obie wioski zostały zdobyte kosztem 19 zabitych, 137 rannych i 18 zaginionych. 2 bateria ciężka i 3 lekka współdziałały z grupą mjr. Romana Abrahama. M.in. bateria ciężka unieruchomiła nieprzyjacielski pociąg pancerny. W wyniku operacji 19 i 20 kwietnia Ukraińcy zostali zmuszeni do odwrotu ze

wzgórz, z których ogień ich artylerii nie zagrażał już więcej oblężonemu miastu.

15 maja Grupa Wielkopolska przewieziona została pociągami do Gródka Jagiellońskiego, skąd nacierała w kierunku południowo-zachodnim, zdobywając ufortyfikowane pozycje nieprzyjaciela w Buszczyźnie, Uhercach Niezabitowskich, Neuhofie, Hodowiszni, folwarku Sośninie, Zawidowicach, Hoszanach i Rudkach. W nocy z 15/16 maja oddziały wielkopolskie zostały skoncentrowane w Koropużu i Zawidowicach, skąd 16 maja uderzył na Komarno, zdobywając je przed południem, nieprzyjaciela ścigając w kierunku Mikołajewa. Miejscowość ta, po zniszczeniu przez artylerię silnych punktów oporu w rejonie Budnik i Piaseczna, została zajęta 18 maja. Znajdowały się tam składy wojskowe. Wzięto też około 800 jeńców, 7 dział i 20 karabinów maszynowych. Dalszy opór w kierunku Stryja usiłował nieprzyjaciel stawić pod Nawarzacami. Artyleria ogniem na wprost, z odkrytych pozycji, utorowała drogę piechocie. III baon 1 pułku strz. Wlkp. zajął Rozwadów i most kolejowy na Dniestrze, uniemożliwiając jego wysadzenie. 19 maja oddziały wielkopolskie zajęły Rozdół i przyczółek mostowy. Następnego dnia Grupa Wielkopolska uderzyła na Stryj. Oddziały polskie wyruszyły z Piaseczna o 5:00 i o 13:00 dotarły do Stryja, nie napotykając na opór. Od ostrzału artylerii rany odniosło kilku żołnierzy. Zdobyto 16 dział, 24 km, kilkadziesiąt lokomotyw i kilkadziesiąt wagonów, składy wojskowe, a do niewoli wzięto około 1000 jeńców. Dla zabezpieczenia miasta przed dalszym ostrzałem artylerii, II baon 1 pułku strz. Wlkp. jeszcze tego samego dnia sforsował przejście na rzece i utworzył przyczółek mostowy.

Po kilkudniowym pobycie w Stryju oddziały wielkopolskie wjechały do Lwowa na odpoczynek oraz celem przygotowania się do wyjazdu na zagrożony front wielkopolski. 5 czerwca na lwowskim placu Cytadeli odbyła się uroczystość pożegnania oddziałów gen. (od 1 czerwca) D. Konarzewskiego, zakończona defiladą przed władzami miejskimi i członkami strony koalicyjnej. Przez Przemyśl, Kraków, Częstochowę i Kalisz 8 i 9 czerwca oddziały wielkopolskie dotarły do Poznania. 11 czerwca

na Sołaczu odbyło się oficjalne powitanie wojska przez Głównodowodzącego. W uznaniu zasług bojowych Naczelną Radą Ludową nadana chorągwi 1 pułku strz. Włkp. szarfę o barwach narodowych z napisem: „*Za obronę Kresów Wschodnich*”, na samolotach i działach – tablice z Orłem Białym i takim samym napisem. 14 czerwca gen. J. Haller skierował do Głównodowodzącego Wojska Wielkopolskiego podziękowanie za postawę Grupy Wielkopolskiej w czasie ofensywy majowej.

3 kwietnia pod Lwów skierowany został szpital polowy pod komendą mjr. lek. Emanuela Twórsa. Personel szpitala tworzyło 6 lekarzy medycyny, dentysta, aptekarz, 4 siostry (na etatach oficerskich), 26 pielęgniarzy, ogółem 55 osób. Do Lwowa zawieziono też wagon łóżek i opatrunków. Szpital polowy „Lwów” rozwinięty został w stolicy Małopolski Wschodniej, dla potrzeb Grupy Wielkopolskiej i oddziałów podległych Naczelnej Komendzie Obrony Lwowa.

28 czerwca 1919 r., po zawarciu Traktatu Wersalskiego, do Małopolski Wschodniej ponownie skierowano Grupę Wielkopolską w składzie: 10 pułk strz. Włkp., 1 dywizjon 1. pułku artylerii polowej Włkp., 9 baterii 1 pułku artylerii ciężkiej, Włkp., 3 eskadry lotnicze, kompania sanitarna i oddział łączności, łącznie 83 oficerów i 4353 szeregowych. W nocy z 27 na 28 czerwca 1919 r. oddziały przeszły dotarcie na Narajowicze – Miasto i Brzeżany. Zdobyto Biłkę, Kosteniów, Janczyk i Narajowicze – Miasto. Ofensywa trwała do 17 lipca 1919 r. 10 pułk wsparty ogniem pięciu baterii wielkopolskich zdobył Husiatyń. W mieście tym oddziały Grupy pozostawały do sierpnia. Dowództwo przejął płk Leon Billewicz. 7 sierpnia Grupa przydzielona została do frontu wołyńskiego i podporządkowana 3 Dywizji Strzelców z Armii gen. Hallera.

W okresie od 25 czerwca do 19 sierpnia 1919 r. w Małopolsce Wschodniej działała też 3. Wielkopolska Eskadra Lotnicza pod dowództwem por. pil. Józefa Mańczaka.

Grupa płk. L. Billewicza 2 września 1919 r. rozkazem Głównodowodzącego odwołana została do Poznania.

Na Froncie Litewsko-Białoruskim

Na front jako pierwszy przez DG skierowany został tzw. Poznański Batalion Śmierci, składający się w sporym procencie z żołnierzy, którzy mieli problemy z dyscypliną i sprawiali trudności przełożonym. Jak ustalił Marek Rezler, znawca dziejów tego batalionu, gen. J. Dowbor-Muśnicki jeszcze w I Korpusie Polskim w Rosji, którym dowodził w latach 1917-1918, wypraktykował zasady formowania osobnych oddziałów z żołnierzy sprawiających trudności.

Wiosną 1919 sformowany został około trzyosobowy batalion pod formalną komendą ppłk. Feliksa Józefowicza, weterana powstania styczniowego 1863/1864 i zaprzysiężony w Poznaniu 17 kwietnia 1919 r. W Warszawie 20 kwietnia batalion uczestniczył w symbolicznym zbrataniu armii z trzech zaborów. Następnie przez Białystok skierowano ich w okolice Wilna, gdzie dali się we znaki komendom miast, w których stacjonowali.

Po podpisaniu przez Niemcy Traktatu Pokojowego w Wersalu i alarmujących telegramach NDWP, w trybie nagłym DG zorganizowało grupę bojową, nad którą dowództwo powierzono gen. D. Konarzewskiemu, dotychczasowemu dowódcy Grupy Wielkopolskiej w Galicji Wschodniej. Wydział Operacyjny Dowództwa Głównego w Poznaniu 27 lipca wysłał telegram do NDWP zawiadamiając, że Grupa Wielkopolska 28 lipca będzie gotowa do wyjazdu.

Przewiezienie grupy na front (stacja docelowa Lida) wymagało zgromadzenia znacznych środków transportowych. Ogółem sformowano 33 pociągi, łącznie 1200 wagonów. 600 wagonów dostarczyła Komenda Linii Kolejowych w Poznaniu, pozostałe – NDWP w Warszawie. Pierwszy pociąg wyruszył z Poznania 28 lipca z 3 kompanią II baonu saperów. Od 29 lipca do 2 sierpnia następne transporty wyjechały z Poznania, Gniezna, Kruszwicy. Ogółem grupa liczyła 140 oficerów, 6100 szeregowych, 2500 koni, około 500 wozów, 28 dział, 5 samolotów i 9 samochodów.

Zorganizowane w trzy grupy wojska wielkopolskie 8 sierpnia uderzyły na Mińsk. Natarcie

zakończyło się pełnym powodzeniem oddziałów wielkopolskich. Kolejnym zadaniem było zajęcie lewego brzegu Berezyny; 18 sierpnia opanowano Lidę.

25 sierpnia 1919 po zbudowaniu kilku mostów na Swisłoczy, wojska gen. Konarzewskiego przegrupowały się do natarcia na twierdzę Bobrujsk. Opanowano ją przy minimalnych stratach.

Zajęcie Bobrujska miało duże znaczenie operacyjne dla przebiegu działań wojennych wojsk Frontu Litewsko-Białoruskiego. Gen. J. Dowbor-Muśnicki w związku ze zdobyciem twierdzy wydał rozkaz specjalny do wojsk wielkopolskich.

W nocy z 31 sierpnia na 1 września 3. pułk strz. Włkp. i 1 pułk. uł. Włkp. przystąpiły do forsowania rzeki Berezyny, aby utworzyć przyczółek mostowy. Po jego zdobyciu pozostawiono tam dwa bataliony piechoty, a 1 pułk uł. przez sześć dni prowadził działania na jego przedpolu.

Z chwilą zajęcia Bobrujska i zorganizowania przyczółka mostowego, dywizja gen. Konarzewskiego przeszła do obrony twierdzy. Obrona miała aktywny charakter, gdyż często prowadzono wypadki przeciwko oddziałom Armii Czerwonej.

Na początku września na Front Litewsko-Białoruski Dowództwo Główne w Poznaniu skierowało 2 pułk strz. Włkp., dwie baterie I dywizjonu 1 pułku artylerii ciężkiej Włkp., 1 Wielkopolską Eskadrę Lotniczą, dwie kompanie II baonu saperów i sztab 1 Dywizji Strzelców Włkp. z gen. S. F. Dubiskim.

Oddziały wielkopolskie nadal prowadziły działania w rejonie Bobrujska. Kolejno przybyły dwa szpitale polowe. Bardzo aktywne były 1 i 2 eskadry lotnicze. 21 października 1919 r. na front przybyła 3 Wielkopolska Eskadra Lotnicza.

Rejon wyznaczony dla formacji wielkopolskich był najdalej wysunięty w kierunku północno-wschodnim całego frontu. Wskutek pogarszających się warunków atmosferycznych, przewlekłych deszczy, na przełomie października i listopada natężenie walk w rejonie twierdzy bobrujskiej znacznie się zmniejszyło. W tych warunkach dywizja przygotowała się do leży zimowych. W końcu 1919 r. front wschodni przebiegał od Uszycy-Płoskirów-Starokonstantynów-Słucz (prawy dopływ Prypeci),

dalej na północ przez Bobrujsk wzdłuż Berezyny, przez Lepel i Połock do Dyneburga (zdobytego wspólnie z armią łotewską). Na całej długości frontu nastąpiło nieformalne zawieszenie broni, trwające do końca grudnia 1919 r. Walki z nową siłą rozgorzały wiosną 1920 r.

Proces jednoczenia Wojska Wielkopolskiego z Wojskiem Polskim do połowy listopada 1919 r.

Podpisanie przez Niemcy traktatu pokojowego w sposób zasadniczy zmieniło sytuację prawną tzw. ziem polskich byłego zaboru pruskiego. Do końca lipca siły zbrojne Wielkopolski pod względem operacyjnym podlegały Naczelnikowi Państwa. Podległość ta wyraziła się m.in. w takich decyzjach jak skierowanie grup gen. D. Konarzewskiego do Małopolski Wschodniej i na Front Litewsko-Białoruski. Nastąpiło to bezpośrednio po podpisaniu traktatu pokojowego.

Dnia 1 sierpnia Sejm uchwalił ustawę o tymczasowej organizacji Zarządu b. Dzielnicy Pruskiej.

Na podstawie dekretu Naczelnego Wodza z dnia 14 sierpnia, z dniem 21 sierpnia w Poznaniu miało być utworzone Dowództwo Okręgu Generalnego, którego dowódcą został gen. ppor. Zygmunt Zieliński (17 sierpnia). Gen. broni J. Dowbor-Muśnicki mianowany został dowódcą Frontu Wielkopolskiego (21 sierpnia), którego wojska, wraz z frontem pomorskim, przeprowadzić miały rewindykację ziem przyznanych Polsce na mocy Traktatu wersalskiego. Ministerstwo Spraw Wojskowych powołało specjalną „Komisję Wojskową dla rozgraniczenia kompetencji Dowództwa Okręgu Generalnego w Poznaniu od Dowództwa Frontu Wielkopolskiego”, która działała od 28 sierpnia do 2 listopada 1919 r. W dniach 25-27 października 1919 r. w Poznaniu przebywał Józef Piłsudski, oficjalnie przejmując władzę nad Wielkopolską i jej wojskami.

Likwidacja Dowództwa Głównego i Urzędu Wojskowego została zakończona dnia 13 listopada 1919 r. Ukazał się wtedy ostatni rozkaz dzienny Dowództwa Głównego (nr 249), a dzień wcześ-

niej rozkaz szefa Urzędu Wojskowego. Dowództwo Frontu Wielkopolskiego wydało wtedy rozkaz dzienny nr 1 (15 listopada 1919 r.), a Dowództwo Okręgu Generalnego wydało swój pierwszy rozkaz w dniu 14 listopada. Organizacja Dowództwa Okręgu Generalnego została formalnie zakończona w dniu 28 listopada 1919 r.

Wojska Frontu Wielkopolskiego (2. i 3. Dywizje Strzelców Wielkopolskich) rozpoczęły w dniu 17 stycznia 1920 r. operację rewindykacyjną, zajmując m.in.: Kępno, Rawicz, Leszno, Zbąszyń, Międzychód, Chodzież, Bydgoszcz i Fordon, Nakło, Świecie, Tucholę i Chojnice, a zakończyły ją w dniu 31 stycznia 1920 r.

Po zakończeniu rewindykacji obie dywizje przesunięte zostały na wschód; 3. Dywizja na Front Litewsko-Białoruski a 2. Dywizja na Front Południowo-Wschodni, gdzie gromadziły się wojska do marszu na Kijów. W dniu 25 marca 1920 r. gen. J. Dowbor-Muśnicki przekazał agendy dowództwa Frontu Wielkopolskiego gen. Z. Zielińskiemu.

Dowódca Okręgu Generalnego dokonał reorganizację terytorialnego aparatu poborowego, tak aby pobór odbywał się w duchu ustaw uchwalonych przez Sejm. Przeprowadzono też demobilizację roczników starszych; zniesiono trzy dawne Okręgi Wojskowe. Z oddziałów Obrony Krajowej, które nie weszły w skład VII Brygady Rezerwowej (dwa pułki bojowe Obrony Krajowej i Pułk Strzelców Bytomskich), sformowano Bataliony Wartownicze. Inspekcja Obrony Krajowej została rozwiązana z dniem 25 lutego 1920 r.

Likwidacja pozostałości dowództwa frontu wielkopolskiego i Urzędu Wojskowego trwała do dnia 10 listopada 1920 r. i dopiero wtedy zakończony został skomplikowany proces likwidowania regionalnych, wielkopolskich instytucji wojskowych, będących pozostałością z czasów powstania i tworzenia Wojska Wielkopolskiego.

W momencie ogłoszenia dekretu zjednoczeniowego Wojsko Wielkopolskie liczyło ponad 90 tys. żołnierzy. Na Froncie Wielkopolskim znajdowało się 69 150 żołnierzy, tj. 13,8% ówczesnego stanu Wojska Polskiego (503 339), a na froncie wschodnim

ok. 21 tys. żołnierzy. Na dzień 1 listopada 1919 r. Wojsko Wielkopolskie liczyło 1642 oficerów i 92 044 szeregowych; posiadało: 13 338 koni, 1015 karabinów maszynowych, 146 dział polowych, 219 dział ciężkich (od 100 mm), 38 samolotów, 214 granatników, 3 pociągi pancerne, kilkadziesiąt samochodów różnych typów, w tym 1 pancerny itp. Wyliczenia te nie obejmują Obrony Krajowej oraz ok. 90 tys. żołnierzy starszych roczników.

Wysięk Wielkopolan jest porównywalny z osiągnięciami naczelnych władz wojskowych na obszarze odzyskanych części dawnych zaborów rosyjskiego i austriackiego. W Wielkopolsce, równej pod względem terytorialnym i zaludnienia ok. piętnastej części państwa, zorganizowano szóstą część Wojska Polskiego, powołując pod broń około 15% ludności (nie uwzględniając w tym rachunku Straży Ludowej). Poza obszarem Wielkopolski, na podstawie ustaw sejmowych i zarządzeń centralnych władz wojskowych, do końca lutego 1920 r. zarządzony został pobór zaledwie sześciu roczników (1896-1901) i oficerów do rocznika 1879 (w Wielkopolsce odpowiednio do rocznika 1869).

Na sukces powstania wielkopolskiego i wojskowe osiągnięcia organizacyjne znaczny wpływ wywarli głównodowodzący: Stanisław Taczak i Józef Dowbor-Muśnicki, a także Sztab Dowództwa Głównego i cały korpus oficerski wojsk wielkopolskich. S. Taczak stworzył podstawę organizacyjną powstania i osłonę wyzwolonego obszaru, natomiast J. Dowbor-Muśnicki rozwinął wojska powstańcze w stutysięczną armię.

Wprawdzie kadra dowódcza opierała się na grupie oficerów starszych, przybyłych z Warszawy, za to na niższych szczeblach dowodzenia, zwłaszcza w oddziałach piechoty pierwszoplanową rolę odegrali Wielkopolanie. Z 15 pułków piechoty 3 sformowane zostały w Poznaniu, 12 powstało w toku walk, względnie w napiętej sytuacji na linii rozejmowej.

W Wielkopolsce sformowano też jeden pułk i przygotowano kadry dla trzech kolejnych pułków Pomorskiej Dywizji Strzelców. Częściowo z ochotników śląskich powstał Bytomski Pułk Strzelców.

Fakty te miały tylko doraźne znaczenie wojskowe, ale przede wszystkim nieporównanie większy ładunek polityczny: było to świadectwo dążeń niepodległościowych Polaków na Śląsku i Pomorzu. Liczny udział w powstaniu wzięli emigranci polscy z ośrodków przemysłowych w Niemczech – z Berlina, Nadrenii i Westfalii.

W Wojsku Polskim ogółem wielkopolskim roddowodem legitymowało się 19 z 92 pułków piechoty. Z 28 pułków kawalerii, nie licząc późniejszych pułków ochotniczych, w Wielkopolsce powstały 3 pułki oraz kadry Pułku Ułanów Nadwiślańskich, późniejszego 18. Pułku Ułanów. Z Poznańskiego przekazano też Departamentowi Kawalerii Ministerstwa Spraw Wojskowych znaczną liczbę koni. W sumie Wielkopolska dała więc siódmą część jazdy Wojska Polskiego. Podobnie wysoki był wskaźnik wkładu Wielkopolski w tworzenie artylerii: z 41 pułków artylerii WP 6 powstało w Poznańskim, zaś w wojskach technicznych – 5 batalionów, 1 dywizjon, 4 autokolumny, oddział radiowo-telegraficzny itp.

Imponujący był wkład Wielkopolan w utworzenie polskiego lotnictwa wojskowego. Sprowadził się on do 4 eskadr lotniczych oraz Stacji Lotniczej w Ławicy z warsztatami i składami. Tutaj też sformowano kadry oddziałów balonowych. Ogółem wielkopolskie formacje lotnicze i balonowe liczyły około 1500 żołnierzy, 70 samolotów, 4 balony itp.

Dla potrzeb wojsk wielkopolskich zorganizowano 6 szpitali polowych, 3 kompanie sanitarne, 3 pociągi sanitarne, szpital główny z 11 filiami oraz szpitale zapasowe; ogółem 33 szpitale. W służbie sanitarno-medycznej pracowało 1567 osób medycznego personelu fachowego, w tym 219 lekarzy, 23 dentyistów i 25 aptekarzy. Inspektorat i Departament Sanitarny w Poznaniu obsługiwał oddziały Wojska Polskiego w trakcie rewindykacji na Pomorzu, tworząc tam sieć szpitali zapasowych.

Wielkopolska w odróżnieniu od ziem polskich zaboru rosyjskich i austriackiego, uniknęła zniszczeń wojennych spowodowanych przetaczaniem się frontów, krwawych i wyczerpujących walk. Powstańcy opanowali i zdobyli zasobne magazyny

uzbrojenia, umundurowania, oporządzenia i żywności. Niemcy zdołali jedynie wywieźć większość sprzętu artyleryjskiego.

Przez dziesięć miesięcy sprawy finansowania wojska w Wielkopolsce znajdowały się w gestii Wielkopolskiego Urzędu Skarbowego, podległego NRL i jej Komisariatu. Sięgnięto do rezerw finansowych polskich banków i spółek, zwrócono się do społeczeństwa o udzielenie 5% pożyczki Odrodzenia Polski. Do końca 1919 r. społeczeństwo polskie w Wielkopolsce subskrybowało i wpłaciło 348 mln marek, 1,5 mln koron austriackich, 12 mln rubli. W Polskiej Kasie Pożyczkowej złożono złota wartości 5,4 mln marek, w srebrze – 20,8 mln, nie licząc darów w złocie i srebrze. Długie listy ofiarodawców ogłoszone były w rozkazach dziennych DG.

Jak wynika ze szczegółowego preliminarza budżetowego Wojska Wielkopolskiego za okres od 1 X 1919 do 31 III 1920 r. opracowanego przez Urząd Wojskowy na okres sześciu miesięcy „na podstawie dotychczasowych wydatków” wydano kwotę 443, 5 mln marek, tj. prawie 74 mln miesięcznie z przeznaczeniem na utrzymanie wojska znajdującego się na froncie wielkopolskim, bez oddziałów skierowanych na front wschodni.

Gen J. Dowbor-Muśnicki wysoko ocenił udział społeczeństwa w utworzeniu armii: *„Nie zrobiłbym w Wielkopolsce połowy tego, co nazywano „doborowym wojskiem”, gdyby nie pomoc społeczeństwa (...)”*.

Wojsko odrodzonej Polski powstało z wielu różnych formacji, tworzonych w trzech zaborach i poza granicami kraju: w Rosji, we Włoszech, we Francji a nawet w Finlandii i Stanach Zjednoczonych Ameryki. Każda z tych formacji wniosła różne wzorce organizacyjne, poglądy na strategię, sztukę wojenną i taktykę.

Siła Wojska Wielkopolskiego tkwiła nie tylko w jego organizacji, doświadczeniu bojowym i wyszkoleniu, czy też uzbrojeniu, ale szczególnie ważny był czynnik natury psychologicznej, wyniesiony ze zwycięstwa powstańczego oręża nad zaborcą. Wojsko Wielkopolskie otaczała powszechna opinia armii zwycięskiej, doborowej, zdolnej wykonać najtrudniejsze zadania bojowe. W działaniach wo-

jennych II Rzeczypospolitej potwierdziła się wartość tych oddziałów, system dowodzenia, morale i dyscyplina żołnierska. Często niezbyt liczne, kombinowane oddziały wielkopolskie radykalnie zmieniały sytuację na froncie, jak np. grupy wielkopolskie dowodzone przez gen. D. Konarzewskiego. Po zjednoczeniu wojska, dywizje i pułki wielkopolskie,

często otrzymywały najtrudniejsze zadania bojowe, zarówno w natarciu jak i odwrocie.

Wojsko Wielkopolskie, jednolite narodowo, stanowiło najbardziej zintegrowaną i zdyscyplinowaną część Wojska Polskiego. Było bezcennym wianem Wielkopolski wniesionym do odrodzonego po latach państwa polskiego i jego sił zbrojnych.

Na ten temat: Bogusław Polak, *Wojsko Wielkopolskie 1918-1920*, Koszalin 1990. Tamże źródła i literatura.

Organizacja i rozwój Wojska Wielkopolskiego 1919 (marzec-listopad 1919 r.). Wybór dokumentów wojskowych. Wstęp, wybór i opracowanie Bogusław Polak, Leszno 2008.

Front Wielkopolski 14 listopad 1919-25 marzec 1920. Rozkazy Dowództwa Frontu, Wstęp, wybór i opracowanie Bogusław Polak, Leszno 2008.

CZĘŚĆ I

POCZĄTKI WOJSKA POWSTAŃCZEGO



28 grudnia 1918 r.

Komisariat Naczelnej Rady Ludowej o godz. 20:00 mianował ustnie kpt. Stanisława Taczaka tymczasowym głównodowodzącym, do czasu przybycia do Poznania jednego z polskich generałów. Drogą telefoniczną uzyskano akceptację J. Piłsudskiego i S. Taczak, awansowany do stopnia majora, przystąpił do prac organizacyjnych.



Na froncie rosyjskim koniec grudnia 1915 r.



W mundurze Wojska Wielkopolskiego.

1 stycznia 1919 r.

DG powierzyło ppłk. Kazimierzowi Grudzielskiemu dowództwo odcinka północno-wschodniego, jako ruchome dowództwo operacyjne. Wydało też ogólną instrukcję taktyczną „dla dowództw poszczególnych garnizonów w sprawie obsadzenia miast, kolei itp.”. Rozbrajanie załóg niemieckich należało uzasadnić „bezsilnością Niemców w utrzymaniu porządku i ochronie własności narodowej, jak i prywatnej”. Instrukcja była podpisana przez mjr. S. Taczaka. DG zwróciło się do podległych oddziałów o nadsyłanie raportów o sile oddziałów nieprzyjacielskich i ich położeniu.



Kazimierz Grudzielski



Ppłk K. Grudzielski ze sztabem.

2 stycznia 1919 r.

Mjr Stanisław Taczak otrzymał pisemną nominację na „wodza naczelnego wojska polskiego w zaborze pruskim”, tym samym uzyskał on uprawnienia do podporządkowania Dowództwu Głównemu w Poznaniu oddziałów powstańczych. Siedziba Dowództwa do dnia 18 stycznia 1919 r. mieściła się w budynku hotelu „Royal” przy ul. Św. Marcin 38. Komisariat NRL zatwierdził etat DG opracowany przez S. Taczaka 30.12.1918 r. DG dzieliło się na cztery wydziały: Ia – operacyjny, Ib- organizacyjny, IIa - personalny i Iib - broni i amunicji.

KOMISARIAT
NACZELNEJ RADY LUDOWEJ
ALEJE I.
SKRZYNKA POCZTOWA NR. 327

POZNAŃ, d. 2 stycznia 1919.

Legitymacja

*Pan major Taczak jest wodzem naczelnym
wojska polskiego w zaborze pruskim*

Stanisław Taczak



Tablica pamiątkowa wmurowana w fasadę hotelu „Royal” w 1929 roku.

5 stycznia 1919 r.

Dowództwo Główne wydało rozkaz dzienny nr 1, rozesłany do oddziałów w Poznaniu i do 25 komend powiatowych. Nakazano wszystkim formacjom przysłać codziennie kuriera do DG oraz zestawienie stanu oficerów i podoficerów, pełniących służbę oficerów w oddziałach powstańczych. Plan kpt. S. Łapińskiego dotyczący organizacji Okręgów Wojskowych uzyskał aprobatę Głównodowodzącego.

Dowództwo Główne

Poznań, dnia 5. stycznia 1919.

Rozkaz dzienny Nr. 1.

- Ila. 1) Zakazuje się żołnierzom noszenia broni kolbą do góry.
 Ila. 2) Poznańska Komendantura i Straż Bezpieczeństwa nadesłać do S., oraz Komendanci powiatów do II. zestawienie stanu oficerów i pełniących służbę oficerów wszystkich podlegających informacji, szemat załączony. Zarazem należy podać zapotrzebowanie oficerów (szefów bataljonu, kompanji, adjutantów i t. d.)
 Termin. 3) Wszystkie formacje, otrzymujące rozkaz dzienny, przysyłają codziennie ordynansa o godz. 6-tej wieczorem do hotelu — Royal — w Poznaniu.
 Ila.

Za zgodność
 podp. **Stachewicz.**

Głównodowodzący:
 podp. **Taczak.**

Otrzymują:	Głównodowodzący	1 egz.
	Szef sztabu	1 ..
	Wydział Ia, Ib, Ila, IIa, Wyw. Łączn. Ew. po I egz.	7 ..
	Komendantura miasta Poznania	2 ..
	Poznańska Straż Bezpieczeństwa	2 ..
	Komendant koszar Kemwerka	1 ..
	" " 47	1 ..
	" " 6 gren.	1 ..
	" " Nordring	1 ..
	" Artl. For. Solacz	1 ..
	" Artl. Polnej	1 ..
	" Poznańsk. Strzelców Konnych	1 ..
	" Trenów	1 ..
	Komendanci powiatów: Oborniki, Szamotuły, Grodzisk, Kościan, Śmigiel, Środa, Śrem, Wrzesnia, Jarocin, Gostyń, Kozmin, Pleszew, Krotoszyn, Ostrow, Ostrzeszów, Nowytomysl, Naklo, Odolanów, Wągrowiec, Gniezno, Inowrocław, Witkowo, Mogilno, Strzelno, Keynia	25 ..

Razem: 46 egz.

7 stycznia 1919 r.

Na podstawie rozkazu dziennego nr 2 DG obszar Wielkopolski podzielony został na siedem Okręgów Wojskowych.

- Ia 1. I. Oddziały polskie formowane są na terenie Poznańskim drogą dobrowolnego zgłaszania się.
- II. Księstwo Poznańskie podzielone jest na następujących 7 okręgów wojskowych:
- 1) Okręg wojskowy I obejmujący powiaty: Poznań miasto, Poznań wschód i zachód.
 - 2) Okręg wojskowy II obejmujący powiaty: Września, Środa, Witkowo i Onieźno.
 - 3) Okręg wojskowy III obejmujący powiaty: Wyrzysk, Bydgoszcz, Szubin, Inowrocław, Strzelno, Mogilno, Żnin i Wągrówiec.
 - 4) Okręg wojskowy IV obejmujący powiaty: Miedźrzyecz, Nowytomyl, Grodzisk, Babimost, Śmigiel, Kościan, Wschowa i Leszno.
 - 6) Okręg wojskowy VI obejmujący powiaty: Srem, Jarocin, Pleszew, Gostyń, Rawicz, Krotoszyn i Koźmin.
 7. Okręg wojskowy VII obejmujący powiaty Ostrów, Odolanów, Ostrzeszów i Kępno.
- III. Na czele okręgu wojsk. stoi Dowódzca Okr. Wojsk.

IV. Dowódzca Okr. Wojsk:

- 1) Dowodzi wszystkimi oddziałami znajdującymi się w jego okręgu.
- 2) Organizuje regularne wojsko z dotychczas pozostałych formacji wojskowych.
- 3) Kieruje obroną swego okręgu i operacjami odpowiedniego odcinka frontu, określonego następującym rozkazem.

- V. Wszystkie dotychczas utworzone wojskowe formacje polskie, załogi miast, komendanci powiatów i miast znajdujących się w jego okręgu wojskowym jeszcze podlegają i od niego otrzymują rozkazy. Instrukcje szczegółowe w następnym rozkazie. Droga służbowa do Dow. Okr. jest przez Dowództwo Okręgów.

IV a 2.

Niniejszem zaprowadza się tymczasowo dla wszystkich oddziałów wojska podlegającego głównemu dowództwu w Poznaniu jednolite pobory w markach.

I. Pobory zasadnicze są następujące:

- a) Oficerowie otrzymują miesięcznie z góry bez różnicy rangi i funkcji jako zaliczkę 300 marek aż do ostatecznego uregulowania gazy i poborów. Oprócz tego oficerowie mają prawo korzystania bezpłatnie z kuchni żołnierskiej oraz prawo do bezpłatnej kwatery w koszarach.
- b) Szeregowi otrzymują miesięcznie dekadami z góry:

Sierżant sztabowy	105.— mk.	}	zeli w kompanji jest 100 i więcej ludzi; 15 marek gdy mniej jak 100. Dodatek funkcyjny jest płatny z dołu.
Sierżant	84.— "		
Plutonowy	76.50 "		
Sekcyjny	57.— "		
Starszy żołnierz	33.— "		
Żołnierz	30.— "		

- II. Bez względu na rangę otrzymują oficerowie miesięcznie a szeregowi dekadami z dołu dziennie dodatku półowego 1 mk. żonaci oprócz tego 1 mk.

- III. Bez względu na rangę otrzymują oficerowie i szeregowi miesięcznie z dołu

na 1 dziecko	13 mk.
" 2 dzieci	25 "
" 3 "	38 "
" 4 "	52 "
" 5 "	67 "
" 6 "	83 "
" 7 "	100 "
" 8 "	118 "

- IV. Szeregowi otrzymują pożywienie w zasadzie w naturze; gdzie to jest niemożliwym otrzymują strawno, którego wysokość ustala się na razie dla wszystkich oddziałów bez różnicy gdzie się znajdują na 4 mk. Oficerowie otrzymują o ile z kuchni żołnierskiej korzystać nie mogą zasadnicze strawne 4 mk. Strawne płatne jest w oddziale do którego oficerowie lub szeregowcy należą z dołu.

- V. Służba administracyjna w oddziałach urzędzoną będzie na sposób dotychczasowy t. j. że przy każdym baonie lub samodzielnym mniejszym oddziale ma być płatnik względnie komisja kasowa. Sumy potrzebną zażądają jako zaliczkę oddziały pojedynczo na trzy dni przed wypłatą w intendanturze w wysokości odpowiadającej mniej więcej zapotrzebowaniu w następną dekadę.

- VI. Casy oficerów są płatne wstecz od 1-go stycznia 1919 r. a ile jeszcze za miesiąc styczeń wypłacone nie były. Żołdy szeregowych płatne są również od 1 stycznia 1919 r. a ile dotychczas za pierwszą dekadę wypłacone nie były. Na wypłacenie miesiącecznych żołdów zasądają oddziały odpowiedniej zaliczki i w najbliższym dniu płatnym wypłacają zażegłość.

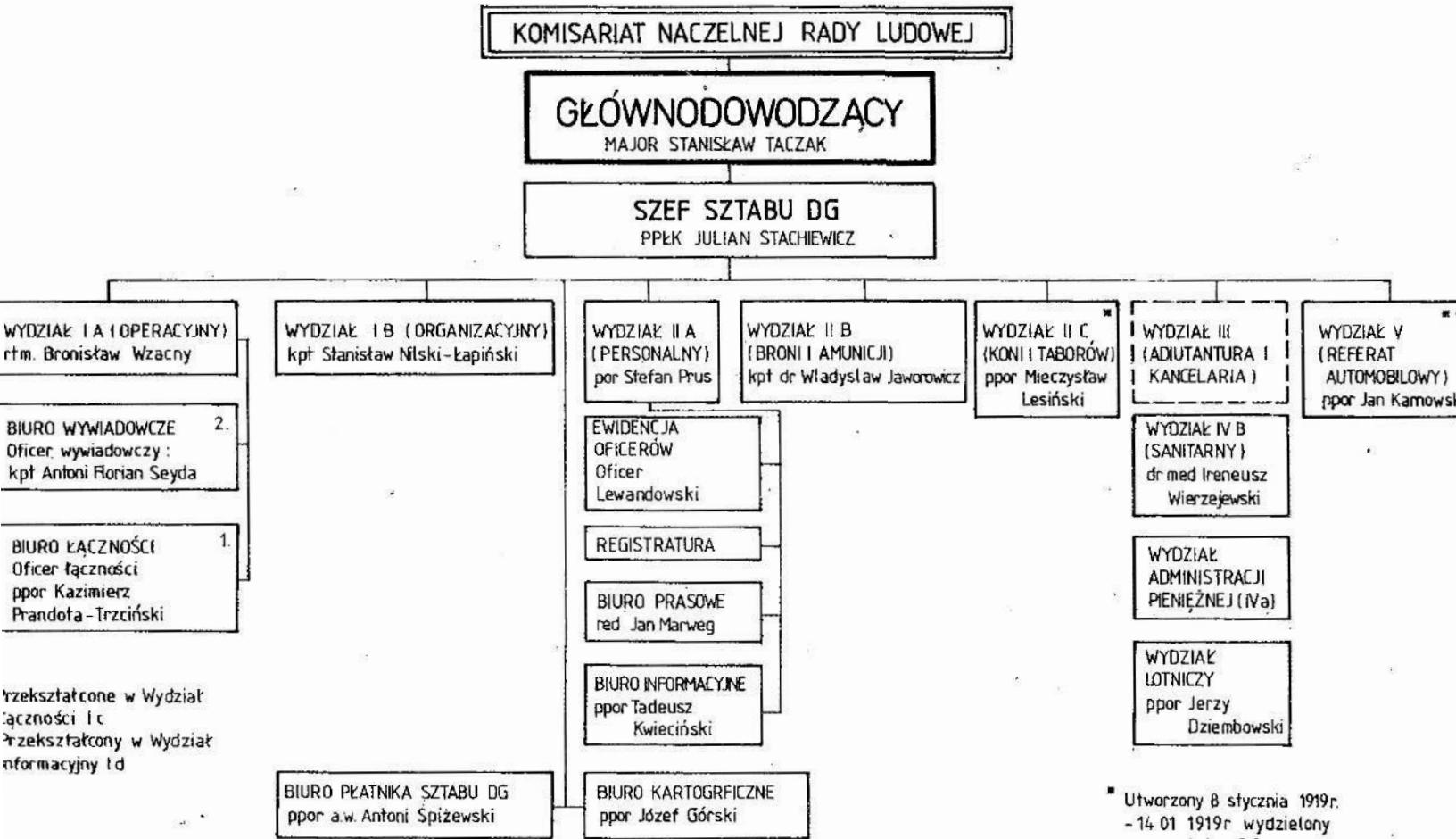

Struktura organizacyjna Sztabu Dowództwa Głównego w dniu 8 stycznia 1919 r.

- * Utworzony 8 stycznia 1919r.
- 14 01 1919r. wydzielony ze sztabu DG
- ** Wydzielony z DG do Szefostwa Apropowizacji
- w stadium organizacji

8 stycznia 1919 r.

Dowództwo Główne powstania wydało rozkaz dzienny nr 3 w sprawie organizacji wojsk powstańczych.

1. IIa. a) Pan podporucznik Gomerski i podpor. Dombek zostają odkomenderowani do dyspozycji p. ppor. Zenktelea. Okr. V.
b) Pan rotmistrz Pasławski stoi do dyspozycji p. podpl. Grudzielskiego. Okręg II.
2. Ib. Siła zbrojna, tworzona na terenie W. Ks. Poznańskiego składa się z następujących formacji:
 1. Oddziałów wojskowych formujących się z ochotników, przedewszystkiem z wysłużonych i wywiezionych wojskowych od 19. do 40. r. życia.
 2. Straży Ludowej składającej się tylko:
 - a) z osób, które w wojsku nie służyły,
 - b) z wysłużonych żołnierzy powyżej lat 30.Wszelkie osoby nie wymienione pod a. i b, które chcą wstąpić do Straży Ludowej, potrzebują zezwolenia Dowódcy Okręgu Wojskowego.
 3. Żandarmerji składającej się z ochotników, przedewszystkiem z byłych żandarmów.
3. Ib. Każdy oficer i szeregowiec przynależący do oddziałów wojskowych na terenie W. Ks. Poznańskiego winien być zaopatrzony w legitymację według załączonego szematu. Rubrykę pulk. batl. i komp. na razie nie należy wypełniać.
4. Ib. Oficerowie i szeregowcy należący do oddziałów wojskowych mają nałożyć tymczasowo następujące odznaki:
 1. u czapki: orzełek srebrny (wybór metalu dozwolony, rozmiary orzelka ca. 3.5x3.5 cm.) i kokarda białoczerwona.
 2. po obu stronach kołnierza u płaszcza i bluzy 1 i pół cm. od brzegu pionowy pasek białoczerwony w szerokości 1 cm. (kolor czerwony bliżej zapięcia.)Odznaki szarż podoficerskie i oficerskie będą uregulowane następnymi rozkazami w myśl przepisów obowiązujących dla całego wojska polskiego.
5. Ib. Wszelkie oddziały przekażą lotników u nich służbę pełniących do stacji lotniczej w Ławicy pod Poznaniem (za legitymacją.)
6. IIa. Dowódcy Okręgów przedstawią do zatwierdzenia nazwiska dowódców sobie podległych.
7. Ib. Dowódcy Okręgów zarządzą zebranie wszystkiej wojskowej broni i amunicji na swoim terenie od ludności cywilnej. Zwrócić w tym wypadku uwagę na konieczność doprowadzonej do ostateczności oszczędności. Broń ta ma w pierwszym rzędzie służyć do zbrojenia oddziałów, formowanych w okręgach.
8. IIc. Przy sztabie Dowództwa Głównego została utworzona inspekcja koni i taborów (wydział IIc) oraz referent automobilowy (wydział V).
9. IIc. Wszelkie formacje donoszą do I. K. T. Nacz. Dow. Hotel Royal pok. 29. do soboty 11. t. m. godz. 12-ej w południe o ilości bryczek i powózek, ilości koni, wozów, szorów, siodeł i innych przyborów należących do działu koni i taborów, znajdujących się w poszczególnej formacji.
Przy koniach winne być wyszczególnione, czy są wierzchowe. Przy pociągowych, czy ciężkie, średnie lub lekkie litewskie. Dalej formacje donieść winne czy mają potrzebnych kowali.
10. IIb. Broń i amunicję wydaje się tylko w Poznaniu. Odbiorca teje winien być zaopatrzony w legitymację odnośnej władzy. Po broń i amunicję należy przysyłać ludzi, wysyłanie bowiem ludzi z załogi poznańskiej jest niemożliwe.

9 stycznia 1919 r.

DG Rozkazem dziennym nr 4 zlikwidowało polsko-niemiecką Komendę Miasta Poznania. Jej agendy zostały przekazane Dowództwu Okręgu Wojskowego I (Twierdza Poznań) i Komendzie Placu w Poznaniu.

W trybie alarmowym w Poznaniu zorganizowana została grupa dyspozycyjna na front północny, licząca 50 oficerów, 1576 szeregowych z 14 ckm i 8 działami.

- Ib. A. Zniesienie Komendy Miasta w Poznaniu.
Dotychczasowa polsko-niemiecka komenda miasta Poznań, zostaje zwinięta. Jej agendy zostają przekazane Dowództwu Okręgu Wojskowego I i twierdzy Poznań oraz Komendzie Placu w Poznaniu.
- B. Dowództwo Okręgu Wojskowego I.
1. Dowódca O. W. I. jest jednocześnie komendantem twierdzy Poznań.
 2. Kompetencje Dow. O. W. I. są jednoznaczne z kompetencjami komendy twierdzy (Gouvernement.)
 3. Siedziba Dow. O. W. I. znajduje się w Gubernatorstwie (Gouvernement) przy placu Wilhelmowskim 16.
 4. Była poznańska Straż Bezpieczeństwa (P. S. B.) stanowi oddziały wojskowe w Poznaniu, czyli garnizon twierdzy poznańskiej.
 5. Cały garnizon twierdzy poznańskiej podlega Dowództwu Okręgu Wojskowego I. (twierdzy Poznań) z wyjątkiem wojsk i zakładów podporządkowanych bezpośrednio D. G. wyszczególnionych w osobnych rozkazach.
 6. Zadaniem Dow. Okręgu Wojskowego I. jest:
 - a) Kierownictwo i przygotowanie do obrony miasta Poznania,
 - b) Tworzenie formacji wojskowych w O. W. I.
 - c) Straż nad obiektami wojskowymi znajdującymi się w obrębie okręgu.
 - d) Czuwanie nad bezpieczeństwem w mieście (organem D. O. W. I. jest Komenda Placu).
- C. Komenda Placu w Poznaniu.
1. Komendant placu podlega Dowództwu Twierdzy. (Okręgowi Wojskowemu I.)
 2. Kompetencje i zakres działania Komendanta Placu są równoznaczne z dawniejszą Komendanturą.
 3. Zadaniem Komendanta Placu jest utrzymanie porządku i bezpieczeństwa w mieście, oraz obrona dobra i mienia publicznego.
 4. Komendzie Placu są podporządkowani:
 - a) Biuro Meldunkowe, w którego zakres wchodzi: zgłaszanie się oficerów i żołnierzy przyjeżdżających do Poznania; udzielanie tymże urlopów; kontrola nad oficerami i żołnierzami, znajdującymi się w lazaretach.
 - b) Oficer wart i odwachów, mianowicie uregulowanie stawiania odwachów; patrole uliczne i w lokalach publicznych, kontrola służby wartowniczej; wyznaczenie oficerów do służby wojskowej, rondy i patroli sprawy internowanych więźniów cywilnych i jeńców wojennych;
 - c) oficer sądowy; (sądy i więzienie wojskowe)
 - d) następujące sprawy i instytucje: przydzielenie odkomenderowanych lub przyjezdnych oficerów i szeregowców do poboru żołdu; umieszczenie przyjezdnych oficerów i żołnierzy; odkomenderowanie oddziałów honorowych przy pogrzebach; cmentarz garnizonowy; uregulowanie służby kościelnej; sprawy urlopów dla wszystkich szpitali, administracji garnizonowej i magazynu fortecznego; uwiadomienie oddziałów wojskowych o zwalnianiu byłych chorych ze szpitali;

sprawy straży ogniowej;
 poczta wojskowa;
 łaźnie garnizonowe;
 zakazy uczęszczania wojskowych do niektórych lokali publicznych oraz znoszenie takich zakazów;
 wystawianie i unieważnianie legitymacji potrzebnych wskutek wojskowych zarządzeń, jak stanu oblężenia i t. d.
 odkomenderowanie orkierst wojskowych.

5. Do dyspozycji Komendanta Placu stawi D. O. W. I. potrzebną ilość oddziałów wojskowych i Straży Ludowej.
6. Siedziba Komendy Placu w dawnej niemieckiej komendanturze placu Wilhelmski 17.

Org. żandarmerji.

- I b. 1. Do służby żandarmeryjnej przyjmuje się tylko wysłużonych wojskowych, o ile możliwości szarże w wieku od 30 do 40 lat, ludzi prawego charakteru i nieposzlakowanej czci, którzy pragną na stałe w tej służbie pozostać. W pierwszym rzędzie uwzględnia się wojskowych, którzy już pełnili służbę w żandarmerji.
2. Do 15. bm. podają Dow. Okr. Wojsk. do D. G. (I b żandarmerja) spisy wojskowych do żandarmerji przewidzianych wraz z personaljami (z zaznaczeniem czy jeżdżą konno) oraz ich życiorysy własnoręcznie napisane.
3. W obec częstych wypadków opuszczenia służby przez żandarmów niemieckich winny Dowództwa Okręgowo baczyć na to, aby wyjeżdżający żandarmi nie zabierali ze sobą lub zaprzepaszczyli koni i rynsztunku żandarmeryjnego, który dla tworzącej się żandarmerji polskiej jest koniecznie potrzebny. Odebrane konie i rynsztunki należy w pewnym miejscu ulokować i je mieć do dyspozycji żandarmerji polskiej. Do 15. bm. donoszą Dow. Okr. Wojsk. do Dowództwa Głównego, ile koni i rynsztunków dla żandarmerji jest do dyspozycji.
- II a. 1. Wszyscy oficerowie i żołnierze zarówno z byłego zaboru rosyjskiego jak pruskiego przybywający do Poznania winni się zgłaszać w biurze meldunkowym, Komendantury placu, gdzie przedłożą swoje legitymacje wyjaśnia cel swojej podróży i otrzymają legitymacje. Dowódcy okręgów II do VII założą biura meldunkowe w każdym mieście powiatowem.
2. Pan por. Prądyński stoi do dyspozycji Dowódcy okręgu IV. p. ppor. Orłowski. (wysłany do Szamotuł).
 Pan ppor. Moszczeński stoi do dyspozycji Dowódcy okręgu III. (wysłany do Kcyni).
 Pan ppor. Adamczewski stoi do dyspozycji oficera kolejowego przy Sztapie Dowództwa Głównego.
3. Biuro oficera kolejowego ppor. Stefana Różalskiego znajduje się w gmachu dykcji kolejowej Eisenbahnkomandantur pokój 117, telefonować do: Verkehrsoffizier Linienkomandantur.
- I a. Dowódcy okręgów wojskowych stawia codziennie własnych kurjerów po rozkazy do Dowództwa Głównego.
 Zgł. codziennie (także w niedziele i święta) o godzinie 9-tej rano w D. G. pokój 36 (Hotel Royal św. Marcin 38).
 Po raz pierwszy 13. I. 19. o 9. rano.
- II b. Dowódcy okręgowi mianują na swój okręg starszego podoficera, który obejmie zapasy broni i amunicji w okręgu. Mianowany winien natychmiast skomunikować się z Dowództwem Głównem (oddział II b) w celu odebrania instrukcji.

9 stycznia 1919 r.

Ukazał się rozkaz dzienny nr 1 Komendy Artylerii w Poznaniu, której podporządkowano utworzone do tej pory w Poznaniu oddziały artylerii lekkiej i ciężkiej.

Komenda art.

Poznań d. 9. I. 1919 r.

Rozkaz 1.



- 1) Rozkazem G. D. objętym komendą nad artylerią twierdzy miasta Poznania oraz obiegów poznańskich wschodniego i zachodniego.
 - 2) Komendy artylerii podlegają formacji tworzącej się w kompaniach pułku 20 (artyleria lekka) i w kompaniach pułku 23 na Solaczu (art. ciężka)
 - 3) Wszelkie sprawy służbowe artylerii lekkiej i ciężkiej przechodzić do dzisiaj przez Komendę artyl.
 - 4) Raport dzienny składany w T. S. P. należy składać jutro d. 10. I. 19 rano o godz. 7¹⁵ w Komendzie artylerii. Raport ten będzie składany składany od jutra podług dotychczasowego programu podawani o 7¹⁵ wst. do Komendy artyl. Pierwszy raz jutro 10. I. 19 o godz. 7¹⁵ wiecz. Wszelkie inne raporty wyznaczane przez T. S. P. są określone
- Zwraca się uwagę na częst. 3 i 4 rozkazu dzien. G. D. z dn. 8. I. 19

W zastępstwie Komendanta Półnaka
p. p. Zakirski.

10 stycznia 1919 r.

Rozkazem dziennym nr 5 DG powołało 13 Obwodów Uzpełnień „dla przeprowadzenia uzupełnienia i werbunku do oddziałów wojskowych”. Ogłoszone zostały też wskazówki taktyczne w sprawie zajmowania miejscowości przez oddziały powstańcze.

V. Organizacja służby samochodowej przy głównym dowództwie przejmują wydział dla spraw samochodowych (V), który dzierży zarząd wszystkich spraw samochodowych na terenie Księstwa.

W zakres jego funkcji wchodzi:

1. Organizacja wydziału samochodowego automobilistów.
2. Nadzór nad obozem samochodowym z warsztatem reparacyjnym (K. E. P. 5) dawniejszym I. K. D. 15 w Poznaniu.
3. Pogotowie samochodowe i dysponowanie samochodami wojskowymi na terenie Księstwa.

Stale zostają przydzielone samochody osobowe i ciężarowe następująco:

Każde dowództwo okręgu otrzymuje jeden samochód osobowy i dwa ciężarowe.

Dowództwo główne: trzy samochody osobowe.

Komenda placu w Poznaniu: jeden samochód osobowy.

Dla władz cywilnych w Poznaniu: razem trzy samochody osobowe (Naczelnia Ratła 2 wozy, prezydium policyjne 1 wóz)

Resza zdalnych do użytku osobowych i ciężarowych samochodów stoi do dyspozycji jako rezerwa w razie nagłej potrzeby głównemu dowództwu.

Komendy, którym zostają samochody przydzielone, zarządzają nimi we własnym interesie działania.

Wszelkie uzupełnienia i reparacje załatwia warsztat reparacyjny w Poznaniu (KEP 5) przez oddział V. dowództwa głównego, do którego należy również kontrola użycia samochodów.

Wszystkie dowództwa będą przestrzegały, żeby samochody były używane tylko dojazd służbowych. Zapasy materialne samochodowe są tak małe, że przy nieoszczędnym ich używaniu musiałby niebawem ruch samochodowy ustać.

Zwraca się uwagę na to, że od dzisiaj oddziały samochodowe, należące do urzędu samochodowego (Kraftverkehrsamt Posen) i to oddział 975 w Poznaniu, 938 w Szamotułach, 984 w Pleszewie, 975 w Ostrowie, 923 w Lesznie i taksamo obóz samochodowy w Poznaniu (KEP 5) podlegają głównemu dowództwu.

Przeprowadzenie likwidacji urzędu samochodowego (Kraftverkehrsamt) i obozu samochodowego (K. E. P. 5) uskutecznią komisja likwidacyjna Naczelnej Rady Ludowej z p. Maciaszkiem na czele. Szef wydziału V, p. podporucznik Karnowski ma rozkaz likwidację tych dwóch urzędów (Kraftverkehrsamt i KEP. 5 w Poznaniu) odpowiednio przygotować i do chwili definitywnego przejęcia wymienionych urzędów zastosować środki zabezpieczające.

Poszczególne formacje winny na tych miast przesłać pogotowiu samochodowemu w marszałalni zestawienia żołnierzy, którzy są z zawodu szoferami, ślusarzami wzgl. mechanikami.

Ib Organizacja uzupełnienia i werbunku do oddziałów wojsk w Księstwie Poznańskim.

A 1. Dla przeprowadzenia uzupełnienia i werbunku do oddziałów wojskowych jest Księstwo Poznańskie podzielone na 13 Obwodów Uzpełnień.

- | | |
|---------------------------------------|----------------------|
| I. Obwód Uzpełn. (Okr. wojsk. I) | 1 pow. Poznań-wschód |
| Poznań | 2 pow. Poznań-zachód |
| | 3 pow. Oborniki |
| II. Obwód Uzpełn. (Okr. wojsk. V) | 1 pow. Kościan |
| Kościan | 2 pow. Śmigiel |
| | 3 pow. Grodzisk |
| III. Obwód Uzpełn. (Okr. wojsk. VI) | 1 pow. Gostyń |
| Rawicz | 2 pow. Rawicz |
| | 3 Koźmin |
| | 4 pow. Krotoszyn |
| IV. Obwód Uzpełn. (Okr. wojsk. VII) | 1 pow. Ostrów |
| Ostrów | 2 pow. Odolanów |
| | 3 pow. Kępno |
| | 4 pow. Ostrzeszów |
| V. Obwód Uzpełn. (Okr. wojsk. VI) | 1 pow. Śrem |
| Śrem | 2 pow. Jarocin |
| | 3 pow. Pleszew |
| VI. Obwód Uzpełn. (Okr. wojsk. II) | 1 pow. Września |
| Środa | 2 pow. Środa |
| VII. Obwód Uzpełn. (podz. II i III) | 1 pow. Gniezno |
| Gniezno | 2 Mogilno |
| | 3 Żnin |
| | 4 Wągrówiec |
| VIII. Obwód Uzpełn. (Okr. wojsk. III) | 1 pow. Inowrocław |

Inowrocław	2 pow. Szubin*
IX. Obwód Uzupełn. (Okr. wojsk. III)	1 pow. Bydgoszcz*
Bydgoszcz*	2 pow. Wyrzysk*
X. Obwód Uzupełn. (Okr. wojsk. IV)	1 pow. Piła*
Piła	2 pow. Czarnków
	3 pow. Chodzież
XI. Obwód Uzupełn. (Okr. wojsk. IV)	1 pow. Szamotuły
Szamotuły	2 pow. Międzychód*
	3 pow. Skwirzyna*
XII. Obwód Uzupełn. (Okr. wojsk. V)	1 pow. Nowytomysl
Nowytomysl	2 pow. Międzyrzecz*
	3 pow. Babimost*
	4 pow. Wolsztyn
XIII. Obwód Uzupełn. (Okr. wojsk. V)	1 pow. Leszno*
Leszno	2 pow. Wschowa*

* nie znajdują się w naszych rekrutach

- II. W każdym Obwodzie Uzupełn. (O. U.) ustanawia D. G. Obwodową Komendę Uzupełniającą (O. K. U.) podlegającą na razie D. G. wydz. Ib
- III. W każdym powiecie ustanawia O. K. U. ofic. Ewidencyjn. (O. E.) podległego O. K. U.
- IV. Zakres działalności O. K. U. jest równoznaczny z zakresem działalności dawn. Bez. Kdo. zakres działalności O. E. jest równoznaczny z zakresem działaln. dawn. Melde-Amt i Bez.-Offz. (Bez.-Feldw.).

B. Zakres obecnej działalności.

- I. Obwodowe Kom. Uzupełn. obejmują biura dotychczasowych Bez.-Kdo i rozpoczynają urzędowanie w zakresie ich działań.
- II. W pierwszym rzędzie dbają o:
 - a) przeprowadzenie werbunku dla zgłaszających się do oddziałów wojsk.
 - b) sporządzenie spisów: 1. oficerów, aspirantów i takich, którzy nadają się do pełnienia służby oficerskiej w wojsku polskim (dawn. Off.-Stellv., V. F. i V. W.) nie znajdujących się obecnie w oddziałach wojskowych.
2. wszystkich żołnierzy wywieszonych od 20 do 30 roku życia nieczynnych w obecnej służbie wojskowej.
3. rekrutów roczników 1900 i 1901 do poboru.

C. Biura werbunkowe.

- I. Dla przeprowadzenia werbunku do wojska polskiego otwiera każda OKU i każde OE biuro werbunkowe.
- II. Werbunek należy przeprowadzić w myśl rozkazu D. G. z dnia 8. I. i to:
 1. wysłużonych i wywieszonych żołnierzy od 19 do najwyżej 40 roku życia do oddziałów wojskowych.
 2. byłych żandarmów lub pomocników żandarmów do żandarmeryi.
 3. do Straży Ludowej tylko:
 - a) osoby, które w wojsku nie służyły,
 - b) wysłużonych żołnierzy powyżej lat 30.

D. Obsada O. K. U. i O. E.

- I. Dowódcy Okr. Wojsk. obsadzają prowizorycznie urzędy O. K. U.
- Uwaga: O. K. U. w Gnieźnie należące do O. W. II. obsadza Dow. O. W. III.
- II. Urzędy O. E. obsadzają O. K. U.
- Uwaga: 1. O. E. w powiecie obornickim należący do O. W. IV. obsadza O. K. U. w Poznaniu.
2. O. E. w powiatach Gniezno i Witkowo należące do O. W. II. obsadza O. K. U. w Gnieźnie.
- III. Dowódcy wszystkich O. W. przedłożą do dnia 18. I. 19 D. G. Ib (oddział uzupełniający) w Poznaniu spis kandydatów na komendantów O. K. U. do zatwierdzenia.

E. Dyspozycje co do ludzi zwerbowanych.

- I. Na razie dysponuje co do ludzi zwerbowanych przez O. K. U. dowódca tego Okr. Wojsk. do którego poszczególne O. K. U. należą.
- II. O. K. U. w Gnieźnie oddają ludzi z powiatów Gnieźnieńskiego i Witkowskiego do dyspozycji Dowódcy O. W. II. go w Wrześni. Z pow. Mogilno, Znin, Wągrowiec do Dow. O. W. III. go w Inowrocławiu. O. K. U. w Poznaniu z powiatu obornickiego wysyła ludzi do O. W. IV.

- Ib. 1. D. G. używa następujących stempli:

Dowództwo Główne
W. P. zab. prusk.

okrągły:

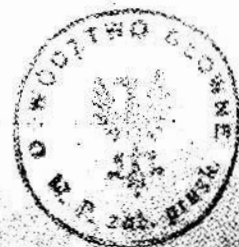

2. D. O. W. mają używać stempla podłużnego z napisem: Dowództwo Okręgu Wojskowego z odpowiednim numerem I. II i t. d. i okrągły z tym samym napisem i oznaką w środku.

3. O. K. U. mają używać stempla podłużnego z napisem Obwodowa Komenda Uzupelniająca z podaniem miejscowości i okrągły stempel z tym samym napisem i orłem w środku.

4. Wszystkie inne oddziały i instancje wojskowe mają używać stempla podłużnego, zaś stempla okrągłego tylko te, które mają własnego płatniczego.

Ia. Dowództwom okręgów wojskowych wysłano dnia 10. I. 19. formularze do wypełnienia wraz z instrukcjami dotyczące zestawienia sił bojowych, zestawienia amunicji i zestawienia materiału wojennego i rysztunkowego. Formularze te, muszą być podług dołączonych instrukcji, jaknajdokładniej wypełniane i D. G. punktualnie i regularnie przysyłane.

Ia. Z przesłanych dokumentów wiemy stanowczo, że broń z Poznania dostała się do Piły w ręce Niemców. Świadczy to o tem, że komendy mające pod sobą broń i amunicję nie dosyć starannie wysyłają transporty, oraz że posterunki postawione w poszczególnych stacjach nie spełniają swego obowiązku. Każdy transport broni lub amunicji należy ubezpieczyć posterunkiem.

II. W potyczkach ostatnich dni zdarzyło się kilkakrotnie, że drobne oddziały bez rozkazu i bez porozumienia z komendami sąsiednich większych jednostek wojskowych, z chwalebny zapałem podejmowały akcje zaczepne. Czując się jednakże słabe, również bez rozkazu cofały się po zajęciu miejsc, lub zawierały rozejmy, które dla ogólnej akcji miały jaknajwiększe znaczenie. W tej sprawie Gł. Dow. daje następujące wskazówki:

1. Atak na miejscowości lub taktycznie ważne punkty należy wprowadzić wykonywać w sposób dla nieprzyjaciela nieprzewidziany, muszą one atoli być dokładnie przemyślane i przygotowane i należy nawiązać ścisłą łączność z oddziałami sąsiednimi. Zasada główna: Wyzyskać słabą stronę nieprzyjaciela, obejść go z tyłu lub na flankę natrzeć.

2. Po zajęciu punktu atakowanego, pierwszym obowiązkiem na nowo sformować własne oddziały, rozdzielić na najważniejsze stanowiska odpowiednią siłę, wysłać patrole wywiadowcze poza osiągniętą linię. Broń i amunicję, czy zdobytą czy własną, przeliczyć i zrewidować. O ile niema się zamiaru akcji zaczepnej dalej prowadzić, to zaraz po zajęciu miejsca przygotować się do obrony. Komendant odpowiada za to że prowadzi alarm. Każdy z jego ludzi wie, gdzie stanąć i ma przygotowane miejsce, które go chroni od kul przeciwnika a daje mu możliwość ostrzeliwania jaknajdalszego obszaru. Przy zbliżaniu się nieprzyjaciela zimna krew i celne strzelanie dają przewagę obrońcy. Dlatego nie należy raz zdobytego miejsca opuszczać. Ponowny atak przynosi nowe straty a obrona mniej sił zużywa i mniej sił kosztuje. Defenzywą dobrze przeprowadzoną nieprzyjacielowi można więcej szkodzić jak złe przygotowanym atakiem.

3. Bez porozumienia Gł. Dow. wolno zawierać rozejmy tylko na małym odcinku z ograniczonym czasem (najwyżej 24 godzin) i to przy zupełnym wyczerpaniu sił. Ważne punkty muszą się w sprawie rozejmu porozumieć z poszczególnymi Dowódcami Okręgu, które od Dow. Gł. odpow. rozkazy otrzymają.

Ila. Poszczególne miejscowości zwracają się do Dow. Głównego wprost o przysłanie oficerów. Ażeby mieć pogląd zapotrzebowania każdego Dowództwa Okręgowego i umożliwić wyrównanie należy się zwracać o przydzielenie oficerów drogą służbową do Dowództwa okręgowego. Dowództwa okręgowe zarządzają wyrównanie w swem okręgu i podadzą swe zapotrzebowania Dowództwu Głównemu.

Ila. Do powrotu pana Ostrorog-Gorzeńskiego z Jarocina obejmuje zastępczo Komendę Okręgu Wojskowego VI p. Szczepkowski z Sremu

Ila. Do tworzących się oddziałów polskich na terenie Poznańskim zgłasza się znaczna liczba oficerów i szeregowców z byłego zaboru rosyjskiego, nie posiadających żadnych legitymacji. Osób takich do oddziałów przyjmować nie wolno. Należy je odstawić do granicy. Oficerów posiadających legitymacje Szefa Sztabu Generalnego w Warszawie należy odsyłać do Głównego Dowództwa, które zastrzeże sobie decyzję co do ich przydziału. Szeregowców z wojska polskiego za wykazaniem odpowiednich legitymacji przyjmować wolno, o ile pochodzą z zaboru pruskiego.

Ila. Pan podpor. Bolesław Thomas stoi do dyspozycji Dowódcy okr. V. (wysłany do Lwówka).

Of. Kol. Pomimo utworzenia przy sztabie Dow. Gł. biura oficera kolejowego zwracają się poszczególne oddziały w sprawach dotyczących transportu wprost do Komendantury dworca w Poznaniu. Postępowanie takie opóźnia tylko dostawę potrzebnych wagonów.

Zwraca się powtórnie uwagę na to aby udawać się w sprawach transportów wojskowych do komendy linii kolejowej.

Transport winien być jak najrychlej zameldowany, przy czem należy podać

a) Kiedy transport ma wyjść (godzinę)

b) ile ludzi (oficerów osobno) koni, armat, wozów bagażowych etc. ma jechać

I. K. T. Wszelkie zmiany koni, przeprowadzania i wysyłanie takowych z jednych formacji do drugich, wolno poszczególnym komendantom skutecznie tylko po porozumieniu się z pozwoleniem I. K. T. oddz II c. przy Naczelnem Dowództwie. O ile formacje wysyłają konie na pole walki lub zmieniają miejsce swego pobytu, winne o tem natychmiast zawiadomić I. K. T. II c.

Ilb. Wysyłanie wszelkich przyborów wojennych poza obręb byłego Zaboru pruskiego bez zezwolenia Dowództwa Głównego jest wzbronionym.

11 stycznia 1919 r.

DG wydało rozkaz dzienny nr 6 o organizacji oddziałów piechoty i karabinów maszynowych. Przewidziano dwa etapy formowania wojska.

Organizacja oddziałów wojskowych.

Dowództwa Okręgów Wojskowych tworzą z istniejących już oddziałów wojskowych, z luźnych oddziałów oraz z werbowanych żołnierzy formacje regularnego wojska.

W tworzeniu formacji W. P. na zabór pruski rozróżnia się dwa etapy:

1. etap: wytworzenie niższych jednostek wojskowych (bataljonów, baterji, oddziałów, szwadronów) trzech rodzajów broni oraz kadr dla wojsk specjalnych.
2. etap: wytworzenia wyższych jednostek (taktycznych) t. j. pułków, brygad, dywizji.

W pierwszym etapie organizacji formowanie ma się odbywać na całym terenie W. Ks. Poznańskiego wykorzystując koszary, budynki publiczne i t. d. dla umieszczenia formacji. Tworzenie jednostek przewidzianych w etapie drugim i dyslokacja tychże zostanie określone w osobnym rozkazie.

Ciężar organizacji oddziałów wojsk w W. Ks. Poznańskim spoczywa obecnie w pierwszym rzędzie na Dowództwach Okręgów Wojskowych I, II, i IV., gdyż są one w mniejszych stopniach niż inne Okręgi, zajęte czynnościami bojowymi. W W. Ks. Poznańskim organizuje się następujące rodzaje broni:

Jednostki piechoty, karabinów maszynowych, artylerji ciężkiej i polowej, jazdy pionierów, trenów, oddziałów telefonicznych i żandarmerji.

I. Organizacja piechoty.

Organizowanie piechoty powierza się Dowództwu Okręgu Wojskowego. Przy organizowaniu piechoty należy powołać się następującymi zasadami:

Należy sciągnąć wszystkie oddziały do garnizonów przynależnych O. W. wzgl. do miejscowości w których je można skoszarować. Przyjmuje się jako zasadę, że w żadnej miejscowości nie ma oddziału mniejszego, niż kompanja — o ile nie wymagają tego względy bojowe lub bezpieczeństwo publiczne.

Zasadniczo przyjmuje się do kompanji wysłużonego żołnierza.

Dla ochotników, którzy dotychczas służby wojskowej nie pełnili, tworzy się oddziały w rodzaju pruskich „Rekruten-Depot“ pod kierownictwem doświadczonych sierżantów lub podoficerów.

Siła kompanji wynosi ca. 160 ludzi.

Organizacja administracja i obsada podoficerów i oficerów według wzorów armji niemieckiej.

Z 3 do 6 kompanji (według lokalnych warunków) tworzy się bataljon. Tymczasowo mianuje Dowództwo Okręgu Wojskowego dowódcę kompanji i bataljonu i podaje wszelkie tymczasowe nominacje do zatwierdzenia Dow. Głównemu.

II. Organizacja karabinów maszynowych.

Tworzenie karabinów maszynowych zostaje powierzone Dowództwu Okręgu Wojskowego.

W każdym Okręgu Wojskowym ustanawia się kurs ćwiczebny dla karabinów maszynowych.

Po starannem wyszkoleniu przydziela się formacje karab. masz. do jednostek taktycznych.

Tworzy się kompanje po 3 plutony po 2 karabiny maszynowe. Do jednostek taktycznych przydziela się co najmniej 1 pluton (po 2 karabiny maszynowe.)

1. Celem zatwierdzenia względnie uregulowanie awansów byłych oficerów polskich armji niemieckiej przez czynniki miarodajne podadzą Dowództwa Okręgów, dokładne spisy oficerów podług załączonego szematu. Jako załącznik należy przesłać niemieckie papiery wojskowe poszczególnych oficerów.
2. Dowództwa Okręgów podadzą do nominacji podoficerów do 40 roku życia, którzy by mogli być awansowani na oficerów. Przy propozycjach należy trzymać się następujących punktów widzenia:
 1. Bardzo wiele podoficerów polaków nie otrzymało w armji pruskiej patentów na oficerów tylko ze względów politycznych. Ci powinni być podani przedewszystkiem.
 2. Powinni być podani do awansu na oficerów wszyscy pełniący służbę dowódców kompanji podoficerowie.
 3. Zasadniczą normą ogólnego wykształcenia dla uzyskania stopnia oficerskiego jest ukończonych sześć klas szkoły średniej (prawo do jednorocznej służby).

Jednakże zasadę tę można pomijać o ile chodzi o ludzi, mających dużą wprawę wojenną, dobrze wpływających na żołnierzy, mających odpowiednie stanowisko cywilne i zdolnych do prowadzenia samodzielnych jednostek taktycznych. Co do wszystkich kandydatów podawanych do nominacji na oficerów należy przeprowadzić głosowanie korpusu oficerskiego, którego regulamin podany zostanie w przyszłym rozkazie. Przy oddawaniu swych głosów oficerowie zechcą zwracać uwagę na ducha czasu i potrzeby Ojczyzny, nakazujące wprowadzić do grona oficerskiego, również ludzi niemających dotychczas możliwości uzyskania patentu oficerskiego. Propozycje należy podawać na załączonym szemacie. Jako załączniki przesłać należy:

1. Świadcstwo ukończenia szkoły średniej;
2. Papiery wojskowe niemieckie.

Komende placu w Poznaniu obejmuje p. ppor. Piekucki.

Kierownictwo urzędu sanitarnego objął p. dr. Wierzejewski wydział IV b.

Pan ppor. Breza stoi do dyspozycji Okręgu VI (wysłany do Krotoszyna.)

Pan ppor. Kandziora stoi do dyspozycji Okręgu IV. ((wysłany do Czarnkowa.)

Pan ppor. Walenty Stybaniewicz stoi do dyspozycji Okręgu IV. (wysłany do Wronek).

Szoferzy odkomenderowani do pogotowia zostają na razie na etacie I. K. D. 15 na Wildzie. Dla stale odkomenderowanych, jeszcze nie wojskowych szoferów żądają odnośne O. W. placę u obozu samochodowego (I. K. D. 15) w Poznaniu, za wyszczególnieniem, kiedy pracowali.

O. W. starać się muszą obsadzić wozy szoferami wojskowymi. O. W. doniosą do 20. bm. ile samochodów pochodzenia wojskowego, sil zapędowych (benzolu, karbidu, oleju itd.) znajduje się przy władzach wojskowych i cywilnych, będących w obrębie ich Okręgu.

za zgodność: Szef sztabu

(—) Stachiewicz

Głównodowodzący

(—) Taczak

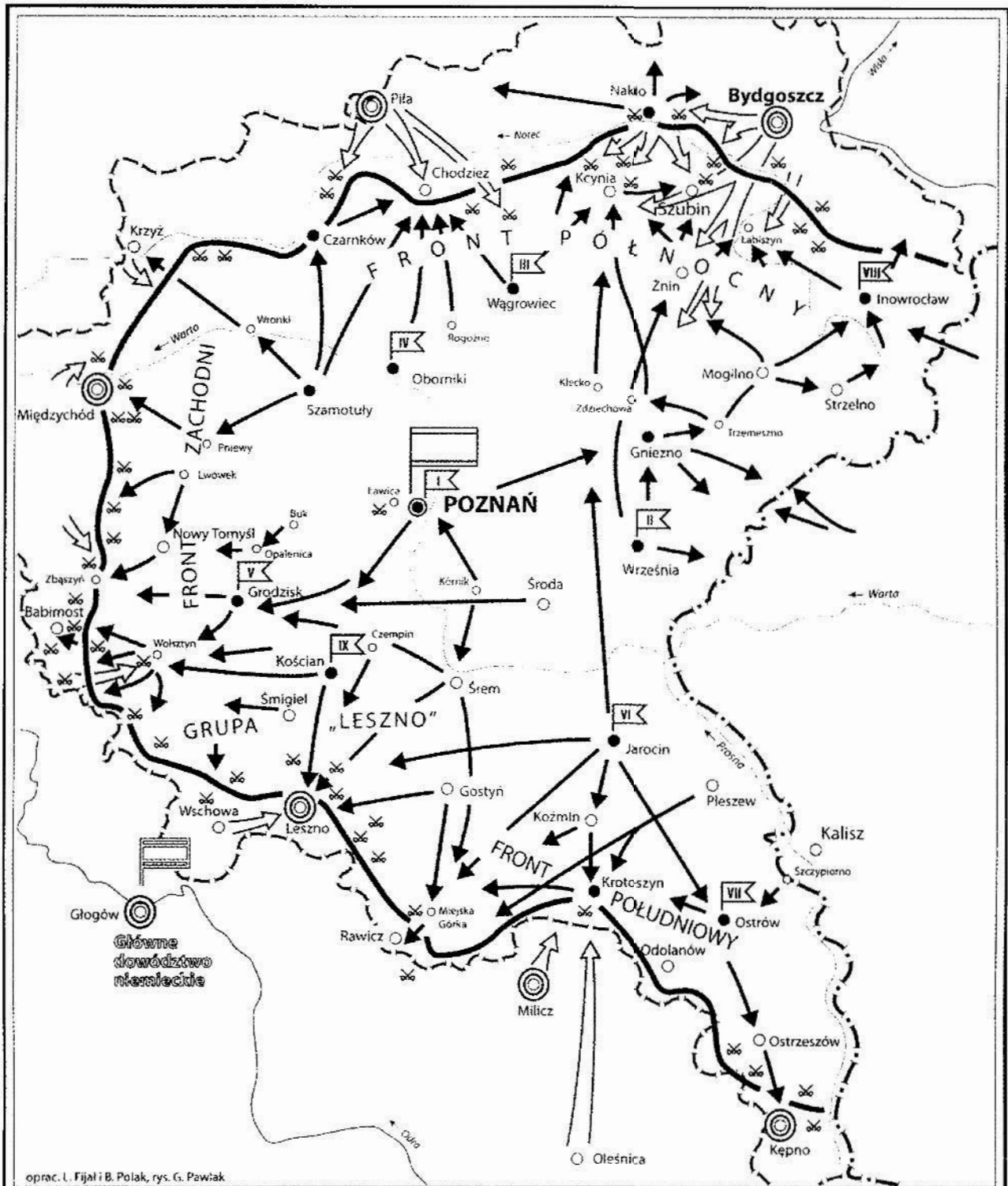

oprac. L. Fijał i B. Polak, rys. G. Pawlak

Rozwój Powstania Wielkopolskiego i walki na froncie wielkopolskim do dnia 18 II 1919 r.

- Dowództwo Główne Powstania □ Dowództwo Okręgu Wojskowego → ważniejsze kierunki działań powstańczych
- główne ośrodki ruchu powstańczego ⊙ główne punkty oporu niemieckiego ⇒ kierunki ataków niemieckich
- ⊗ najważniejsze bitwy — linia frontu powstania wielkopolskiego w połowie lutego 1919 r.
- granica prusko-rosyjska — granica prowincji

12 stycznia 1919 r.

DG wydało rozkaz dzienny nr 7 o organizacji artylerii. Organizację powierzono Dowództwu Artylerii, które tworzyło formacje tylko na terenie Poznania.

1. Ib. **III. Organizacja artylerii.** (Ciąg dalszy rozkazu z d. 11. 1. 19).
1. Organizację artylerii powierza się Dowództwu Artylerii w Poznaniu.
 2. Na całym terenie W. Ks. Poznańskiego tworzy się artylerię ciężką i połową tylko w Poznaniu i to: w koszarach w Solaczu ciężką artylerię, w koszarach pułku 20 pol. art. przy ulicy Magazynowej połową artylerię.
 3. Siedzibą Dowództwa Artylerii są koszary: czerwone 20 pułku art. w dawniejszym biurze bataljonowym.
 4. Dowództwo Artylerii podlega bezpośrednio D. G.
 5. Dowództwu Artylerii podlegają wszystkie formacje artylerii lekkiej i ciężkiej oraz baterie specjalne przeciw lotnikom) pod względem:
 - a) ustawienia formacji
 - b) wyszkolenia
 - c) zaopatrzenia w potrzebny materiał artyleryjski i pościogowy
 - d) mianowania szarż podoficerskich
 - e) przydzielenia funkcji oficerom.
 6. Tylko Dowództwo Artylerii podaje oficerów formacji artyleryjskich do nominacji i awansu.
 7. O przyjęciu oficerów w szeregi artylerii decyduje D. G. z porozumieniem się z Dow. Art.
 8. Ustawione formacje artylerii przydziela D. G. pod względem taktycznym i dyscyplinarnym Dow. Okr. Wojskowego lub poszczególnym jednostkom bojowym. Formacje artylerii przydzielone do danego okręgu wojskowego podlegają temuż także pod względem aprowizacji i kasowości.
 9. Wszelkie baterie i poszczególne armaty przydzielone do jednostek bojowych przynależą i nadal do Dowództwa Artylerii i w sprawach rynsztunku, naprawy, amunicji itd. znoszą się bezpośrednio z Dowództwem Artylerii.
 10. W potrzebie obrony miasta Poznania podlegają taktycznie formacje artylerii, będące w tym czasie w obrębie okręgu I. dowództwa tegoż.
 11. Sztab Dowództwa Artylerii ma w stosunku do artyleryjskich jednostek bojowych znaczenie sztabu brygady artylerii.
 12. Dowództwo artylerii przyjmuje tylko wysłużonego artylerystę do służby artylerii.
 13. Dowództwo Okręgu Wojsk sporządzi spisy oficerów i poda liczbę podoficerów i szeregowców, którzy służyli w artylerii. Raport do dnia 20 stycznia.

Raport Dow. Okr. Wojsk.

Ib. **Omyłki:** W rozkazie dziennym z dnia 11 b. m. czytaj pod I b zamiast „na Dowództwach Okr. Wojsk. I, II i IV” „na Dowództwach Okr. Wojsk. I, II i IV”.

Rag. O. K. U. I. O. K. U. przysyłają co poniedziałek raporty i meldunki z ich działalności do G. D. Ib. (Uzupeł.)

II. Do rozszkolenia odpowiednich formularzy raportowych raporty zawierać muszą:

1. Liczbę z werbowanych:
 - a) Ofic., Asp. itd.
 - b) żołnierzy do piechoty
 - c) żołnierzy do artylerii
 - d) żołnierzy do konnicy
 - e) żołnierzy do pionierów
 - f) żołnierzy do oddz. techn. (lotnik., telef. iskr. itd.)
 - g) żandarmów.
2. Liczbę żołnierzy od 20 do 30 r. życia nieczynnych w obecnej służbie wojskowej.
3. Liczbę rekrutów według roczników.

I. Meldunki O. K. U. muszą zawierać: sprawozdania ogólne jak na przykład:

- a) Jak sprawa werbunku postępuje
- b) Jakie trudności się przedstawiają w przeprowadzeniu werbunku z projektem ulepszenia.
- c) Czy obsada wszystkich O. E. jest przeprowadzona
- d) Jak daleko postąpiła sprawa przygotowania do poboru.
- e) Czy jest nadmiar zwerbowanych dla poszczególnych O. W.

Meldunki O. K. U.

3. IIa. Tymczasowym komendantem O. K. U. w Poznaniu mianuje pana por. Koszarskiego.

4. IIb. Kierownikiem składów broni i amunicji w Poznaniu jest p. podp. Rozalski Artylerijna nr. 2.

5. IIc. 1. Oddział IIc. będzie dawał w miarę potrzeby wozy z uprzężą poszczególnym formacjom.

2. Formacje zgłaszają zapotrzebowania wozów i koni do II c. przy D. G.

3. Treny (T. B. 5) przechodzą pod Komendę D. G.

4. Treny (T. B. 5) zestawiają bagaż bojowy lekki i ciężki dla jednego bataljonu do dyspozycji D. O. W. I.

bagaż bojowy: 4 wozy ciężkie po 4 konie

1 wóz ambulansowy

1 wóz bagażowy lekki

1 wóz do amunicji

7 koni wierzechowych.

6. IVb. Dowództwa okręgów podają natychmiast imiennie do urzędu sanitarnego w Poznaniu lazaret główny barak A, wszystkich lekarzy wojskowych i lazarety wojskowe swego okręgu.



Powstańcy wielkopolscy w atelier fotograficznym:
bracia Andrzej (po lewej) i Walenty Domańscy.

13 stycznia 1919 r.

DG rozkazem dziennym nr 8 z pow. Inowrocław i Strzelno utworzono Okręg Wojskowy VIII a z pow. Kościan, Śmigiel, Leszno i Wschowa – Okręg Wojskowy IX.

Oddział operacyjny sztabu DG wydał rozkaz dotyczący zdobycia Kopanicy i linii nadobrzeńskiej. Podkreślono odwagę powstańców z Wielichowa, Grodziska, Wolsztyna. Siły powstańcze nie miały przekraczać linii Obry – miasta Kopanicy i kanału Obrzeńskiego.

Rozkaz dzienny Nr. 8.

- Ia. 1. Dow. Okręgów doniosą D. G. nazwisko oficera, któryby mógł przejąć miejsce oficera gazowego (G. O.) przy D. G.
2. Rotmistrz Paślawski nie mógł dla choroby stawić się do dyspozycji p. podpułk. Grudzielskiego* (Okr. II). Pozostaje do dyspozycji D. G.
P. Rotmistrz Chrzanowski zostaje oddany do dyspozycji N. R. L. i ma się u niej stawić w Poznaniu.
- Ib. Z byłego zaboru rosyjskiego napływa znaczna liczba wysłanników wojskowych celem: uzyskania ekwipunku materiałów wojennych i t. d. Zabrania się najsurowiej wydawania tym posłannikom materiału wojennego bez odpowiedniej legitymacji, podpisanej przez Szefa Sztabu D. G. w Poznaniu.
- Ia. Dowódca odcinka Leszna p. Śliwiński podlega taktycznie wprost D. G. W sprawach administracyjnych odnosi się do odnośnych Dow. Okr.
- Ib. 1. Z powiatów Inowrocław i Strzelno tworzy się Okr. Wojsk. VIII.
Dowódcą Okr. Wojsk. VIII. jest tymczasowo mianowany p. ppor. Cymś z Inowrocławia.
2. Z powiatów Kościan, Śmigiel, Leszno i Wschowa tworzy się Okr. Wojsk. IX.
Zastępcą dowódcy Okr. Wojsk. IX. jest p. ppor. Gomerski w Kościanie.
3. Powiat krotoszyński zostaje wydzielony z Okr. Wojsk. VI. a przydzielony do Okr. Wojsk. VII.
4. Poprawki: W rozkazie dziennym z dnia 10. b. m. czytaj pod Ib. A.:
- | | |
|---------------------|----------------------|
| VIII. Obwód Uzupeln | 1. pow. Inowrocław, |
| Inowrocław | 2. pow. Strzelno, |
| | 3. pow. Szubin; |
| XII. Obwód Uzupeln. | 1. pow. Nowytomysl, |
| Nowytomysl | 2. pow. Międzyrzecz, |
| | 3. pow. Babimost. |

za zgodność: Szef sztabu

(—) **Stachiewicz**

Głównodowodzący

(—) **Taczak**

14 stycznia 1919 r.

DG wydało rozkaz dzienny nr 9 informujący o utworzeniu Oddziału Kwatermistrzostwa.

- IIa.
1. Pan ppor. Zielke i sierżant (asp. ofic.) Seweryn Skrzetuski są wysłani do dyspozycji p. ppor. Orłowskiego do Czarnkowa.
 2. P. ppor. Rugi jest wysłany do Opalenicy dla objęcia kom. Dworcowej.
 3. P. ppor. Sylwester Parzybok jest przydzielony p. Feliksowi Różalskiemu -- Artyleryjna 2.
 4. P. ppor. Stanisław Jasiecki jest przydzielony do kom. dworcowej w Poznaniu.
 5. P. ppor. Lossow zostaje mianowany tymczasowym komendantem konnych strzelców w Poznaniu.
 6. Kom. Placu wystawia legitymacje po sprawdzeniu osoby dla odwiedzenia jeńców niemieckich w Koszarach 47. pułku piechoty i przyśle wystawione legitymacje D. G. do zatwierdzenia.
- Ib.
- I. Dla prowadzenia całkowitej administracji wojska zostaje utworzony przy D. G. Oddział kwatermistrzostwa, obejmujący Intendanturę, Rachunkowość, Zarząd fabryk i centralnych magazynów wojskowych, Zarząd koni, taborów, taboru automobilowego, służbę sanitarną i sądowniczą.
Do kwatermistrzostwa zostają z dotychczasowych oddziałów D. G. przydzielone: IKT (dotąd oddz. IIc, Inspekcja taborów i koni). Biuro IKT przeniesione zostaje do dawnego zamku cesarskiego, pokój 361. We wszystkich sprawach koni i taborów należy się tam zwracać.
Oddział weterynaryjny (p.)
Ref. samochodów (oddz. V.) Zakres działania i kompetencji pozostaje niezmienny (Rozk. Dz. z 5. bm. p. 1.)
 - II. Dowództwo VII. Okr. Wojsk. założy i urządzi obóz dla jeńców w Szczypiornie, i sformuje oddział wartowniczy.
Etat i projekt organizacji oddziału wartowniczego ma być nadesłany do dnia 28. 1. 19 do D. G.
 - III. W rozkazie z dnia 12. 1. 19 Rap. O. K. U. zostało mylnie umieszczone, że raporty zawierać muszą:
 2. Liczbę żołnierzy od 20. do 30. roku życia nieczynnych w obecnej służbie wojskowej.
 3. Liczbę rekrutów według roczników.
 Raporty poniedziałkowe O. K. U. podają tylko dane co do ilości zwerbowanych. Podobnie i w formularzach odpowiednich rubryk nie należy wypełniać.
- Ia.
- I. Hość rozmów telefonicznych z prowincji do G. D. przybiera takie rozmiary, że przy małej ilości połączeń załatwienie ich jest niemożliwym. Często zapytują się powiaty kilkakrotnie o jedną sprawę, sądząc, że tym sposobem przyspieszą ich załatwienie. Na takie zapytania w przyszłości odpowiadać się nie będzie. Telefonu używać należy tylko w wypadkach wyraźnej potrzeby. Wszelkie inne sprawy przedkładać trzeba piśmiennie, a wówczas szybkie ich załatwienie będzie w każdym wypadku zapewnione. Przypomina się też, że poszczególne komendy powiatowe winny zwracać się w pierwszej linii telefonicznie tylko do Dow. Okr., nie zaś do D. G. Rozmów dotyczących działań taktycznych, siły oddziałów itp. unikać ze względu na możliwość podsłuchania.
 - II. Dowództwom poszczególnych okręgów wojskowych przypomina się raz jeszcze o regularnym i punktualnym przysyłaniu własnych kurjerów po rozkazy (zob. rozkaz dzienny z 9. 1. 19 Ia.)
- V.
- I. Podczas zająć w Poznaniu wydano z taboru I. K. D. 15 wóz osobowy (Benz, limusina I. K. D. 690) na żądanie Dr. Matuszewskiego ze Sremu do jazdy do Sremu. Samochód i szofer Rejek dotychczas nie wrócili. Piśmienny rozkaz Dowództwa Głównego do Rady Ludowej w Śremie był bezskuteczny. Rozkazując komendanturze miasta Sremu aby natychmiast obłożyła samochód ten aresztem i doniosła o tem Wydziałowi V. kwatermistrzostwa.
 - II. Automobilista Filek zamieszkały w Grodzisku, Buckerstrasse 5, zatrudniony dotychczas w urzędzie samochodowym (Kraftverkehrsamt) w Poznaniu opuścił stanowisko swoje i zabrał ze sobą samochód ciężarowy wojskowy M. K. 940 N. A. G. I. K. D. Nr. 421.
Uprasza się wszystkie urzędy wojskowe i cywilne, mianowicie urzędy w Grodzisku o przyaresztowanie Fileka i odstawienie samochodu do Wydziału V. kwatermistrzostwa w Poznaniu, przy ul. Naumanna pod nr. 10-tytu.
- Ib.
- Komendantura dworca przydzieloną zostaje w sprawach płatniczych do batl. Nordring.

15 stycznia 1919 r.

DG wydało rozkaz dzienny nr 10 regulujący organizację oddziałów telefonicznych.

- IIa. 1. p. por. Prądzyński, przeznaczony poprzednio do Szamotuł, został mianowany intendantem przy kwatermistrzu.
 2. p. ppor. Władysław Wiśniowski jest przydzielony do komendy dworca w Poznaniu.
 3. p. ppor. Stanisław Bujakiewicz został wysłany do Czarnkowa do dyspozycji Dow. Okr. IV.
 4. p. ppor. Czesław Waligóra został przydzielony do Sztabu D. G.
 5. Sierżant (aspir. ofic.) Stefan Opieliński został przydzielony do kom. placu jako oficer sądowy.
 6. Zastępca oficera Emanuel Wengrzyk i sierżant Stanisław Fryder zostali wysłani do Kwileza Okr. IV.
 7. p. ppor. Breza wysłany rozkazem dziennym z d. 11. I. 19. do Krotoszyna Okr. VII. stoi do dyspozycji Okr. VI. zamelduje się w Jarocinie u ppor. Ostroróg-Górczyńskiego.
 8. Wszystkie Dowództwa zbiorą natychmiast jeńców francuzów, anglików, włochów i belgów i odesłają ich do Poznania, gdzie na komendzie dworca otrzymają adres punktu zbornego. Jeńcy ci są rozrzućeni na robotach rolnych. Obecnie zostaną odesłani do kraju.

Kwaterm. Adres Kwatermistrzostwa: Poznań, Zamek II p. — Tam należy się zwracać wprost we wszystkich sprawach administracyjnych (patrz Rozkaz dzienny z 14. bm.)

IIb. Dow. Okr. IX. (Kościan) odesła natychmiast do Poznania (koszary czerwone ul. Magazynowa) stojące tam bezużytecznie cztery zdobyte armaty.

Ia. Baterje stojące na pozycji mają uzupełniać amunicję wprost w Dow. artyl. w Poznaniu — koszary czerwone.

Wszelkie poruszenia wojsk będących w walce z nieprzyjacielem okryte być muszą tajemnicą. Wobec tego zarządza, że wszystkie dane co do:

1. organizacji wojsk wogóle,
2. ilości,
3. jakości,
4. nazw i numerów oddziałów,
5. kierunku marszu,
6. czasu wymarszu oddziałów wojskowych,

wrzeszcie wszystkie inne sprawy o charakterze zasadniczo poufnym — mają być zachowywane w jaknajwiększej tajemnicy pod osobistą odpowiedzialnością dowódcy.

Of. Kol. 1. na Okr. Wojsk. V. została utworzoną w Opalenicy komendantura dworcowa. Komendantem dworca mianowany został p. ppor. Ruge, który we wszystkich sprawach kolejowych łączy się wprost z komendanturą linii w Poznaniu. Okr. W. V. winien zwracać się do ppor. Rugego.

2. Zdarzają się bardzo często wypadki, że oczywiście bez porozumienia się z odnośnym D. O. W. żąda się dostarczenia wagonów celem przewiezienia broni i amunicji osobno do poszczególnych miejscowości położonych w tym samym Okręgu Wojsk. Utrudnia to bardzo ściśle przeprowadzenie ruchu kolejowego. Odnośny O. W. winien zapotrzebowania z całego Okręgu żądać na jeden dzień i jeden wagon.

Ib. **IV. Organizacja oddziałów telefonicznych.**

Organizację oddziałów telefonicznych powierza się Dowództwu Oddziałów Telefonicznych w Poznaniu.

Na całym terenie W. Ks. Poznańskiego tworzą się oddziały telefoniczne tylko w Poznaniu, i to w reducie Winiary (Kernwerk), w koszarach oddziału telefonicznego, (dawniej linkes Kehlhaus).

Siedzibą Dowództwa oddziałów telefonicznych jest Dowództwo Okr. W. I (Gouvernement), plac Wilhelmowski — róg Lipowej Nr. 3).

Dowództwo Oddziałów Telefonicznych podlega bezpośrednio Dowództwu Głównemu. Tymczasowo tworzy się dwa oddziały telefoniczne. Na czele oddziału telefonicznego stoi dowódca oddziału, do jego sztabu należą płatnik, etatowy sierżant, podoficer techn. i rysownik.

Każdy oddział składa się z trzech plutonów: I i II. pluton po cztery sekcje piesze i 1 konna. Każda sekcja piesza liczy jednego podoficera, dwunastu ludzi, jeden wóz telefoniczny, cztery konie, jeden wierzchowy koń, — i piąta sekcja (konne) jeden podoficer, sześciu ludzi i ośm koni (jeden koń z bębniem na druty i jeden wierzchowy dla podoficera, 6 dla żołnierzy).

Na czele plutonu stoi oficer; ma dodanego sierżanta.

III. pluton stacyjny składa się z dwóch sekcji, w każdej sekcji jeden podoficer, ośmiu ludzi, jeden koń wierzchowy, jeden wóz i cztery konie. Każdy pluton ma prócz tego jeden wóz prowiantowy.

Oddział telefoniczny przydziela się zasadniczo dywizji, alopki je botok wytezych (dywizji) nie wytworzono przydziela Dowództwo Główne odpowiedzialnie oddziały telefoniczne jednostkom taktycznym lub Dow. Okr. W.

Tylko Dowództwo Oddziałów Telefonicznych podaje oficerów swojej formacji do zatwierdzenia i awansu.

Dow. Oddziałów Telef. podlegają wszystkie formacje oddziałów telef. pod względem:

- a) ustawienia formacji,
- b) wyszkolenia,
- c) zaopatrzenia w potrzebny materiał techniczny i pociągowy.
- d) mianowania szarż podoficerskich,
- e) przydzielenie funkcji oficerom.

o) przyjęciu oficerów w szeregi oddziałów telef. decyduje D. G. w porozumieniu z Dow. Oddziałów Telef.

Dow. Okr. W. sporządzą spisy oficerów, podoficerów i szeregowców, którzy służyli w oddziałach telefonicznych. Raport do d. 28. stycznia 19.

Dowódcy okręgów wojskowych I. i II. spowodują, by każdy bataljon wysłał po 1 podoficerze i 18 ludzi na kurs ćwiczebny telefoniczny. Zgłoszenia na reducie Winiary (Kernwerk) Koszary „linkes Kehilhaus“. Raport o wysyłce do 28. bm. nadesłać do D. G.

Rap. Okr. Wojsk.
do dnia 28. 1.

Rap. Okr. Wojsk.
do 28. 1.

Z ramienia D. G.

Szef sztabu

(-) **Stachiewicz**, podpułkownik.

KU ARMII REGULARNEJ



16 stycznia 1919 r.

Gen. Józef Dowbor-Muśnicki objął dowództwo Polskich Sił Zbrojnych byłego Zaboru Pruskiego.





W karykaturze Stefana Sonnewenda (1919 r.)



Dowódca I Korpusu Polskiego w Rosji (1917 r.)

17 stycznia 1919 r.

Rozkaz dzienny nr 12 DG z odezwą gen. J. Dowbor-Muśnickiego do żołnierzy.

Rozkaz dzienny Nr. 12.

Komisariat Nacz. Rady Ludowej w Poznaniu mianował mnie Naczelnym Dowódcą Polskich Sił Zbrojnych w całej podległej mu dzielnicy.

Oznajmiając o tem wielkim dla mnie zaszczycie, ślubuję posłuszeństwo Narodowi i wzywam Was Rodacy-oficerowie i żołnierze polacy, do wspólnej pracy na powierzonym każdemu z nas stanowisku.

Pamiętajcie, że obecnie Ojczyzna nie Wam nadzwyczajnego ani obiecać ani dać nie może, bo często brakuje niezbędnego. Przeciwnie, widząc w Was obrońców, Ojczyzna teraz tylko żąda od Was poświęcenia, karność, posłuszeństwa, bo tylko przez nie urzeczywistni się marzenie nasze, marzenie ojców i dziadów naszych. —

„Odrodzenie Niepodległej, Zjednoczonej Polski.“

Do Was zwracam się oficerowie! — Zapomnijcie o tej zmurze, która panowała w szeregach armji narodów-ciemiężców, w których nieludzkie obchodzenie się z żołnierzem i pógarda dla niego, były systemem. — Podobne stosunki nie mogą mieć miejsca w szeregach Wojsk polskich. Winnicie być nie tylko dowódcami, kierownikami i szafarzami cennej krwi żołnierskiej, ale zawsze też starszymi, kochającymi i troskliwymi braćmi żołnierzy. — Żołnierz polski, który tyle przelał krwi dla cudzej sprawy, teraz, kiedy ma walczyć za swą Ojczyznę, zasługuje na szczególne względy. — Cel wasz więc, oficerowie, przyciągnąć do siebie duszę żołnierską i kierować ją ku urzeczywistnieniu dążeń narodu.

Zwracam się też do Was, podoficerowie wszelkich stopni, z żądaniem, abyście byli starszymi towarzyszami szeregowców, chronili ich od wszelkich złych wpływów, które pociągają za sobą nieobliczalne następstwa. — Osiągajcie to nie przy pomocy brutalności, lecz słowem i dobrem przykładem.

Więc wszyscy społem do pracy; bez wiecowań, ezczej gadaniny i kłótni. Chwila jest wielka — tworzy się przyszła Polska i buduje się szczęście przyszłych pokoleń. — O tem nigdy nie zapominajcie!

Nie czas na słowa — czyn jest potrzebny. Wszyscy do szeregów!

Za zgodność: Szef sztabu
(—) **Stachiewicz**
Podpułkownik.

Głównodowodzący:
(—) **Dowbor - Muśnicki**,
Generał-porucznik.

18 stycznia 1919 r.

DG wydało rozkaz operacyjny nr 1 w sprawie podziału frontu na cztery odcinki.

Rozkaz operacyjny Nr. 1.

p. 1.

Cały front zostaje podzielony na 4 główne grupy:

I. Grupa północna sięgająca od granicy Królestwa (koło Inowrocławia) do jeziora Białego na południe-zachód od Czarnkowa.

Dowódca grupy podpułk. Grudzielski	{	a) Oddział „Inowrocławski“ (ppor. Cymś) b) Dotychczasowe oddziały ppułk Grudzielskiego c) Oddziały działające na linii Szamociń-Budzyń d) Oddział Czarnkowski (ppor. Orłowski).
---------------------------------------	---	--

II Grupa zachodnia od jeziora Białego do kanału Obry na południe od Wolsztyna i Kopanicy.

Dowódca grupy pułk. Milewski	{	a) Oddziały działające na linii Sieraków-Kamionna b) Oddział „Zbąszyński“ (por. Kwieciński) c) Oddział „Wolsztyński“.
---------------------------------	---	---

III Grupa południowo-zachodnia „Leszno“ obejmująca linię idącą od kanału Obry w łuku na północ od Leszna do Ponieca (Punitz) włącznie.

Dowódca grupy: podpor. Słowiński.

IV. Grupa południowa od Ponieca wyłącznie wzdłuż granicy Śląskiej do granicy Królestwa.

Dowódca grupy podpor. Wawrzyniak	{	a) oddział działający na linii Bojanowo-Rawicz-Jutrosin włącznie b) Oddział operujący na linii Zduny-Ostrzeszów-rzeka Prosna.
-------------------------------------	---	--

p. 2.

Dowódcy grup pod względem taktycznym zależni są bezpośrednio od Gł. Dow.

p. 3.

Sprawy administracyjne poszczególnych odcinków załatwiają jak dotychczas, dowództwa odnośnych okręgów. One również organizują dla swych odcinków rezerwy na swem terytorjum. Siłę tych rezerw oraz stan dyspozycyjny podawać dowództwu grupy, obejmującej dany okręg.

O. W. II organizuje rezerwy dla grupy I. oddziałami sformowanymi w O. W. I. dysponuje D. G. Oddziały te stanowią rezerwę główną dla całego terenu walki.

p. 4.

Dowódcy grup niezwłocznie przystąpią do przeformowania wszystkich oddziałów piechoty w pułki strzeleckie.

p. 5.

Wszystkie grupy mają składać do Dow. Gł. meldunki sytuacyjne bez względu na sytuację na froncie codziennie między godz. 9 i 10 przed południem i godz. 7—8 wieczorem fonogramem, względnie telegramem.

Za zgodność:

Szef Sztabu: **Stachewicz**,
Podpułkownik.

Dowbor-Muśnicki,
Generał-porucznik.

19 stycznia 1919 r.

DG wydało rozkaz dzienny nr 14 w sprawie organizacji artylerii oraz formowania 1 pułku strzelców Wielkopolskich.

1.
 - 1) Wszyscy powołani pod broń w byłej dzielnicy pruskiej tworzą „siły zbrojne byłej dzielnicy pruskiej“.
 - 2) Oddawanie honorów jest obowiązujące dla wszystkich wojskowych służących w szeregach sił zbrojnych byłej dzielnicy pruskiej. Młodszy rangą pierwsi salutują, starsi zaś obowiązani są odsalutować. Salutować trzeba przykładając do środka daska wskazujący i średni palec, mając resztę palców zgiętymi. Proszę mieć na uwadze, że oddawanie honorów nie jest niczem ubliżającym. Jest to akt grzeczności wojskowej i znak przynależności do siły zbrojnej. Przyłożenie dwóch palców do daska w tym miejscu, gdzie znajduje się godło państwa jest wskazówką komu i dla jakich celów wojskowi służą.
 - 3) Organem wykonawczym moich rozporządzeń jest „Sztab Naczelnego Dowództwa polskich sił zbrojnych w byłej dzielnicy pruskiej“ i „szef aprowizacji“. Bliższe kierownictwo sprawami wojskowymi specjalnymi polecam inspektorowi artylerji, technicznemu i sanitarnemu.
 - 4) W wewnętrznym życiu i przy wyszkoleniu posługiwać się regulaminami wojsk polskich wydanych w Warszawie.
2. Ila
 - 1) Kapitanowi Butlerowi objąć czasowe dowództwo bataljonu saperów w Poznaniu.
 - 2) Wykazy personalne oficerów i propozycje na oficerów należy najspieszniej przesłać Dow. Gł. drogą służbową przez Dow. Okręgów Wojskowych.
3.
 - 1) Rozkazuję rozpocząć formację 1 pułku strzelców Wielkopolskich w Poznaniu.
 - 2) Dowódcą 1 pułku strzelców Wielkopolskich mianuję pułk. Konarzewskiego, ponadto przydzielam do pułku pułk. Nowakowskiego, majora De-Meksza, kap. Morawskiego, kap. Wierzchonia, por. Wąsowskiego i por. Stankiewicza.
 - 3) 1-szy pułk strzelców podlega aż do dalszych rozkazów bezpośrednio Dow. Gł.
 - 4) Dla skompletowania 1-go pułku strzelców wydzieli Dow. O. W., I. II. i III. zdoychczasowych formacji wszystkich 19 i 20 letnich oraz na ochotnika starszych, nie wyżej nad 22 lat, i nie poniżej 16 roku z wyjątkiem szarż, które mogą być starsze. Wyżej wymienionych żołnierzy należy przesłać do koszar w „Kernwerku“ w Poznaniu.
 - 5) Sprawy gospodarcze związane z formacją pułku (broń, umunderowanie, ekwipunek, zaprowiantowanie itd.) załatwić szefowi aprowizacji p. Maciaszek.

Organizacja artylerji:

- 1) Funkcję Inspektora artylerji w Ks. Pozn. objąć czasowo pułk. Kędzierskiemu, któremu podlegają wszystkie formacje artyleryjskie.
- 2) Baterje stojące na pozycjach pozostają na miejscu, natomiast wszystkie działa zdobyte, o ile nie zostały dotychczas uformowane i zużyte, niezwłocznie odesłać do Poznania dla dalszej organizacji. W związku z powyższem przypominam rozkaz dzienny z dn. 12 stycznia b. r. (I. I. b p: 13) dotyczący spisów oficerów, podoficerów i żołnierzy.
- 3) Zasadniczą jednostką artylerji jest pułk, składający się z 3 dywizjonów, po 3 baterje z 4 dział każda. Dotychczas sformowane baterje obejmuje 1-szy pułk artylerji, którego dowódcą mianuję pułk. Kędzierskiego. Organizacja artylerji winna mieć na celu przede wszystkim dokompletowanie baterji, znajdujących się na froncie do 4 dział.

Baterje już istniejące, ponumerować w kolejnym porządku, oraz przeprowadzić podział na dywizjony.





General Józef Dowbor-Muśnicki z sekretarką, adiutantem i szoferem.



Z paniami z Polskiego Czerwonego Krzyża, przed Komendą Miasta Poznania.

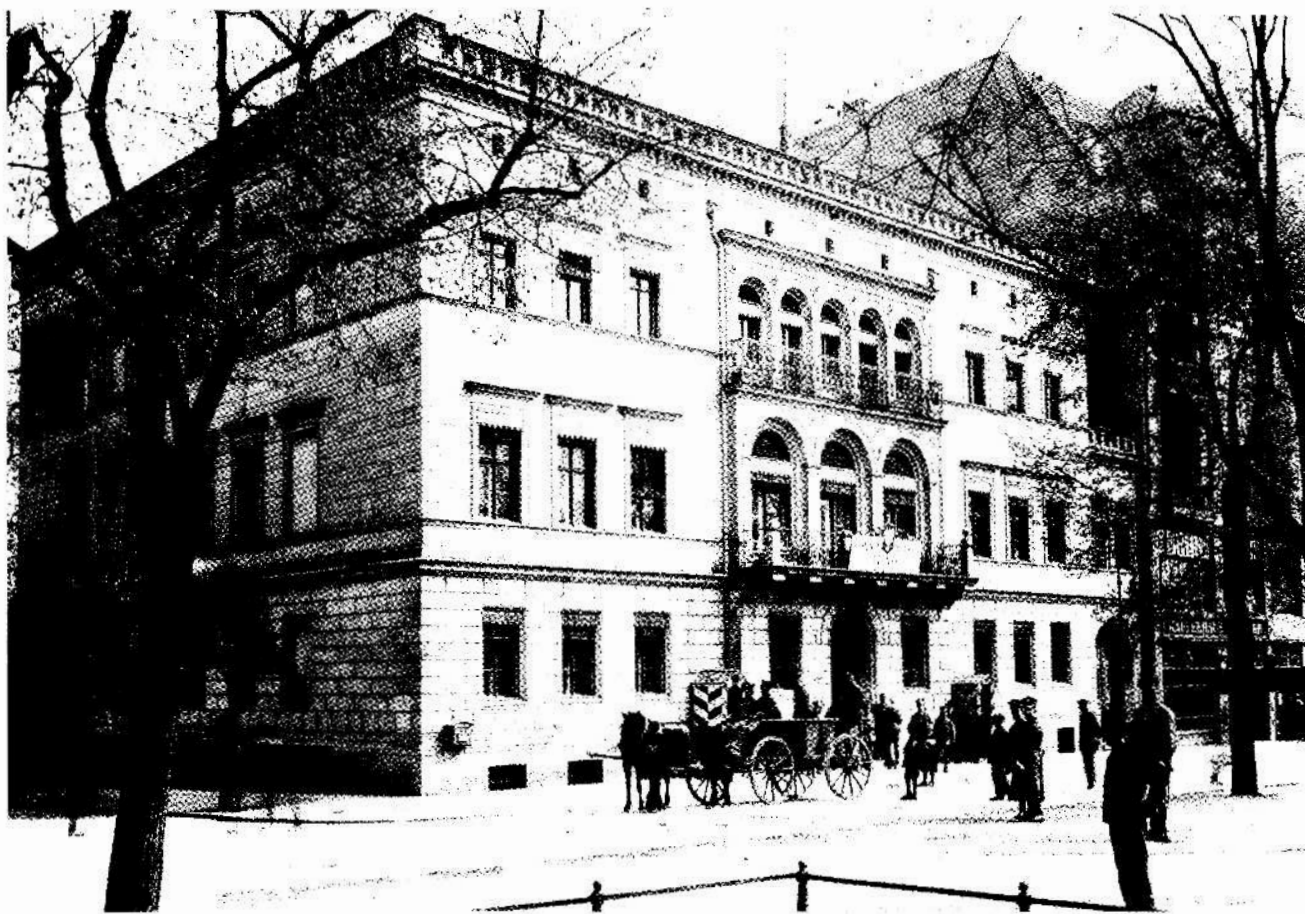

Komenda Miasta Poznania, Plac Wolności 16.

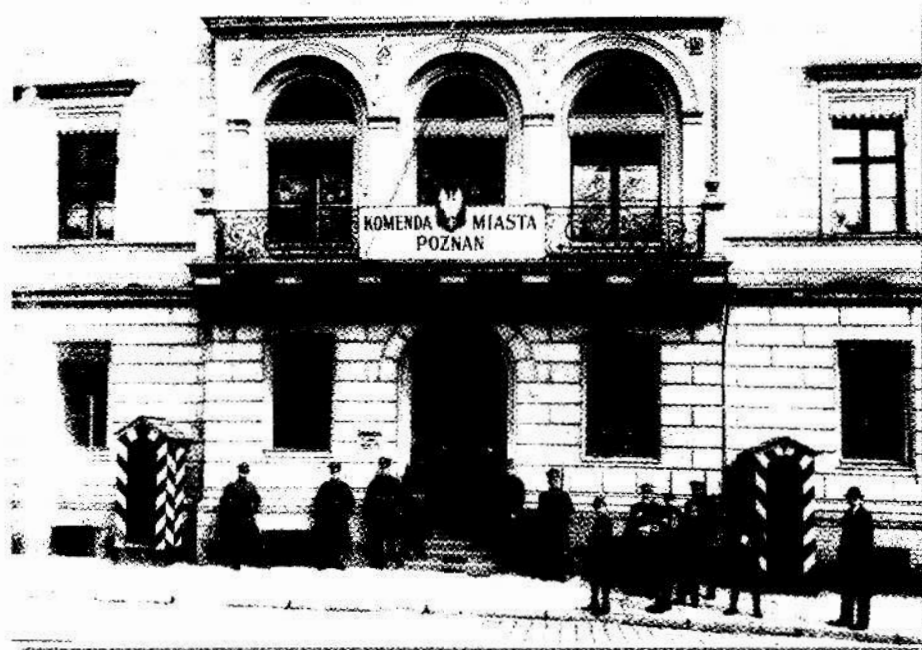

19 stycznia 1919 r.

Kwatera Sztabu DG została przeniesiona z Hotelu „Royal” do gmachu dawnego niemieckiego dowództwa V Korpusu.



21 stycznia 1919 r.

Dowództwo Główne ogłosiło rotę przysięgi obowiązującą wszystkich żołnierzy formacji wielkopolskich.

Dowództwo Główne.

Dnia 21. stycznia 1919.

H o z k a z .

Wszystkie podlegające mi Dowództwa zaprzysięgną niezwłocznie żołnierzy na następującą ustanowioną przez N. R. L. rotę przysięgi:

W obliczu Boga Wszechmogącego w Trojcy Świętej Jedynego ślubuje,
ze Polsce, Ojczyźnie mojej, i sprawie całego Narodu Polskiego
zawsze i wszędzie służyć będę,

ze kraju Ojczystego i dobra narodowego do ostatniej kropli krwi
bronie będę,

ze Komisarjatowi Naczelnej Rady Ludowej w Poznaniu i dowódcom
i przełożonym swoim, mianowanym przez tenże Komisarjat, zawsze
i wszędzie posłusznym będę,

ze w ogóle tak się zachowywać będę, jak to przystoi na meznego
i prawego żołnierza-Polaka,

ze po zjednoczeniu Polski złożę przysięgę żołnierską, ustanowio-
ną przez polską zwierzchność państwową.

Telegraficznie zameldować ilu oficerów i żołnierzy zaprzysiężono.

Zwracam uwagę, że w tutejszych formacjach mogą służyć tylko na
powyższą rotę przysięgi zaprzysiężeni oficerowie i żołnierze.

podp. D o w b o r - M u s n i c k i.

General - porucznik

21 stycznia 1919 r.

Dowództwo Główne w rozkazie dziennym nr 17 ogłosiło rozkaz o formowaniu 1 Dywizji Strzelców Wielkopolskich oraz etaty tymczasowe sztabu dywizji strzelców, sztabu pułku strzelców, etat batalionu strzelców i etat kompanii karabinów maszynowych.

1.
 1. Mianuje podporucznikami następujących aspirantów oficerskich:
 - 1) Jasnochę Kazimierza z przydziałem do D. O. W. I.
 - 2) Jaraczewskiego Edwarda z przydziałem do D. O. W. I.
 - 3) Lorenza Józefa z przydziałem do D. O. W. I.
 - 4) Szymańskiego Antoniego z przydziałem do D. O. W. I. (oddz. kulomiotów)
 - 5) Szyftera Pawła z przydziałem do D. O. W. I.
 - 6) George'a Maksymiljana z przydziałem do D. O. W. I.
 Dowództwu O. W. I. przedłożyć Dow. Gł. wydz. IIa personalia wymienionych podporuczników.
 2. Mianuje:
 - a) kapitana Mięczyńskiego komendantem batt. telegr. i komend. łączności,
 - b) podpułk. Skorynie objąć czasowo funkcje inspektora technicznego,
 - c) podpułk. Andersowi funkcje kwatermistrza I. w Sztabie Dow. Głównego,
 - d) majorowi Wojtkielewiczowi funkcje szefa wydz. II (Sztab Dow. Główn.)
 - e) kap. Taczakowi funkcje kwatermistrza II. w Szt. Dow. Gł.
 3. przydziałam:
 - a) kap. Pławińskiego do 1. pułku strzelców wielkop.
 - b) por. Głowackiego do 1. pułku strzelców wielkop.
 - c) ppor. Dalkiewicza Szefowi aprowizacji,
 - d) podp. Patryk O'Brien de Lacy inspektorowi technicznemu.
 - e) podp. Teodora Raszewskiego do pułku konnych strzelców, ✓
 - f) majorów Niemce Dębskiego, Kuczewskiego, Napoleuszczyca, kapitanów: Kamińskiego, Lubańskiego, pułkown. Studzińskiego, inspektorowi artylerji.
2. Odebrałem następujący list:

„Ka uczczeniu objęcia naczelnego Dowództwa nad zbrojnymi siłami Wielkopolski przez pana Generata składam na Jego ręce w imieniu moim i mej żony Marii z Mielżyńskich tu załączone 50 000 marek na cele powstającego w naszej dzielnicy Wojska Polskiego.“

Zygmunt z Bytynia Kurnatowski, Gościszyn.

Dziękując JWP. Kurnatowskiem za ten szlachetny pałjotyczny dowód ofiarności publicznej i troski o był żołnierza, mam nadzieję, że fakt ten nie pozostanie odoobnionym i społeczeństwo poprze czynem nasze młode powstające formacje, które tylko pod tym warunkiem stać się mogą prawdziwą ostoją bezpieczeństwa i siły Ojczyzny naszej.
3. Rozkazuję sformować D-wo 1-szej Dywizji strzelców i sztab. (etat w załączeniu) Dowództwo objąć generalowi-por. Dabiskiemu. Tymczasowym Szefem Sztabu mianuję kapitana Jasińskiego Dowództwu 1. Dywizji podlega 1. pułk strzelców.
4. Za zgodą Komisarjatu Naczelnej Rady Ludowej ustalam formę ubrania dla oddziałów sił zbrojnych w b. dzielnicy pruskiej zgodnie z załącznikiem. Umundurowanie jest tak obmyślone, aby wykorzystać egzystujące zapasy odzieży z najmniejszymi stratami i z najmniejszym nakładem pracy na przeróbkę. Szefowi aprowizacji przedsięwziąć kroki dla najszybszego ukończenia przeróbki z zapasów odzieży mając na widoku, aby najsamprzód były brane według nowych wzorów; 1-y pułk strzelców, artylerja, 1-y pułk ułanów i baon techniczny. Rogatywki używać: 1) na służbie, 2) przy wyjściu z koszar na miasto.
 - 3) przy wyjściu w pole

Czapki starszych wzorów pozostają w codziennym użytku i podczas zajęć frontowych. Na tych czapkach mieć tylko orzelka, którego przymocowywać na „tulji“. — Noszenia bączków, oczek lub innych odznak na czapkach, zabraniam

Opis umundurowania dla ułanów i wojsk technicznych będzie podany niezwłocznie

Kilkakrotnie wpłynęły do Dow. Gł. zażalenia na nakładanie przez poszczególne Dow. kontybuacji. Kontybuacje mają prawo nakładać tylko Dow. Gł. Okr. Wojsk. donieść ile, gdzie, od kogo i za co ściągnięto w ich obszarze rozkazowania kont. i co zrobiono z pieniędzmi.
6. IIC. Sprawy jeńców wojennych i zakładników.

Jeńców wojennych tj. żołnierzy niemieckich wziętych do niewoli z bronią w ręku, wzgl. w czasie bitwy odsyłać do obozów jeńców w Strzałkowie wzgl. Szczypiornie, z poprzednim zameldowaniem cyfry w oddz. IIC. Dow. Główn.

Etat tymczasowy Sztabu dywizji strzelców.

L i o ś ć		Ż o ł n i e r z e				K o n i e			W o z y	S a m o c h o d y							
		K n i i t a b o r. w o ź n i c e, s t r o ż e		S u m a	P o c i a g o w e			S u m a	6-0 4-2 2-0 Z a p r z e - g o w e	o s o b o w e	o m i b u s y	c i e ż a r o w e	r o w e r y m a t o r o w e				
w e t e r y n a r i j n i i u r z e d n i c y w o j s k o w i.	P o d o f i c e r n i e w i e, s z e r e g o w c y i p o d u r z e d n i c y	J e z d n i	n a k o Ź i e		k o n n i	p i e s z	w i e r z e c h o w e							d y s z i o w e	p r z o d o w e	c i e ż k i e	
1			1	1	2	2		2					1				
1			1	1	2	3		3									
1			1	1	2			2									
1			1	1	2	2		2									
1			1	1	2	1		1									
1				1	1	1		1									
1				1	1	1		1									
1																	
2																	
12																	
			3		3	6		6		3							
7	15		3	5	6	14	12	6	18	3	1						



General Stanisław Filip Dubiski, dowódca 1 Dywizji Strzelców Wielkopolskich.

21 stycznia 1919 r.

Gen. J. Dowbor-Muśnicki mianował tymczasowym Inspektorem Wojsk Technicznych płk. Jana Skorynę, byłego organizatora i dowódcę pułku inżynieryjnego w I Korpusie Polskim w Rosji, a w listopadzie 1918 r. w Warszawie.



Pułkownik Jan Skoryna

22 stycznia dowódcą służby łączności mianowany został kpt. Andrzej Miączyński.

21 stycznia 1919 r.

Dowództwo Główne jako załącznik do rozkazu dziennego nr 17 ogłosiło przepisy ubiorcze dla piechoty i artylerii.

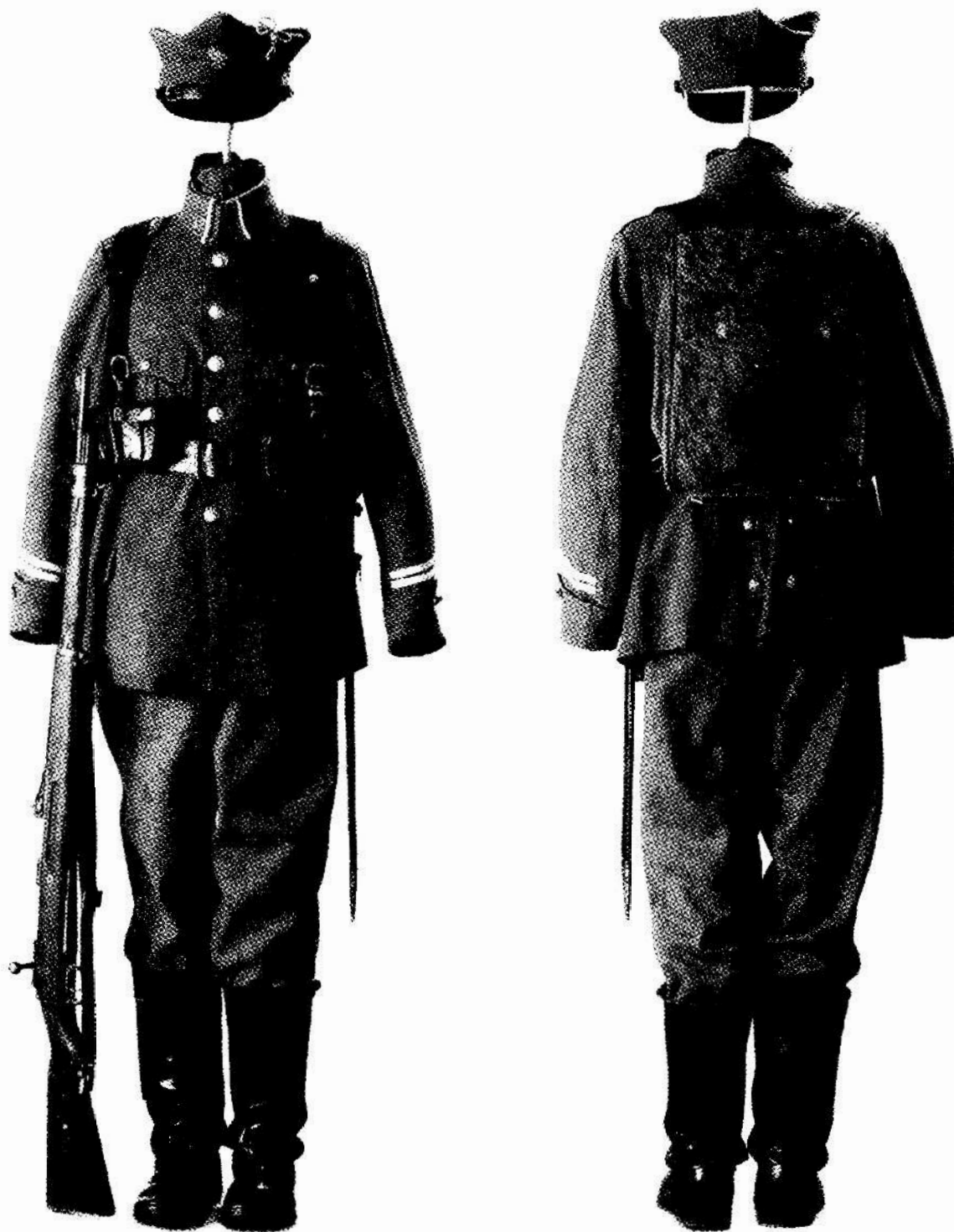

Mundur piechoty wielkopolskiej.

22 stycznia 1919 r.

Głównodowodzący mianował płk. pilota Gustawa Macewicza dowódcą lotnictwa Wojska Polskiego w byłym zaborze pruskim.



Pułkownik pilot Gustaw Macewicz



Samoloty z białą-czerwoną szachownicą na lotnisku w Ławicy.

PIERWSI ORGANIZATORZY LOTNICTWA WIELKOPOLSKIEGO



Podporucznik Józef Mańczak



Podporucznik Wiktor Pniewski



Podporucznik Jerzy Dziembowski



Podporucznik Wojciech Biały



Piloci (od lewej) sierż. Antoni Bartkowiak, sierż. Stanisław Rozmiarzek, ppor. Wojciech Biały, ppor. Jerzy Dziembowski, ppor. Zdzisław Bilazewski.

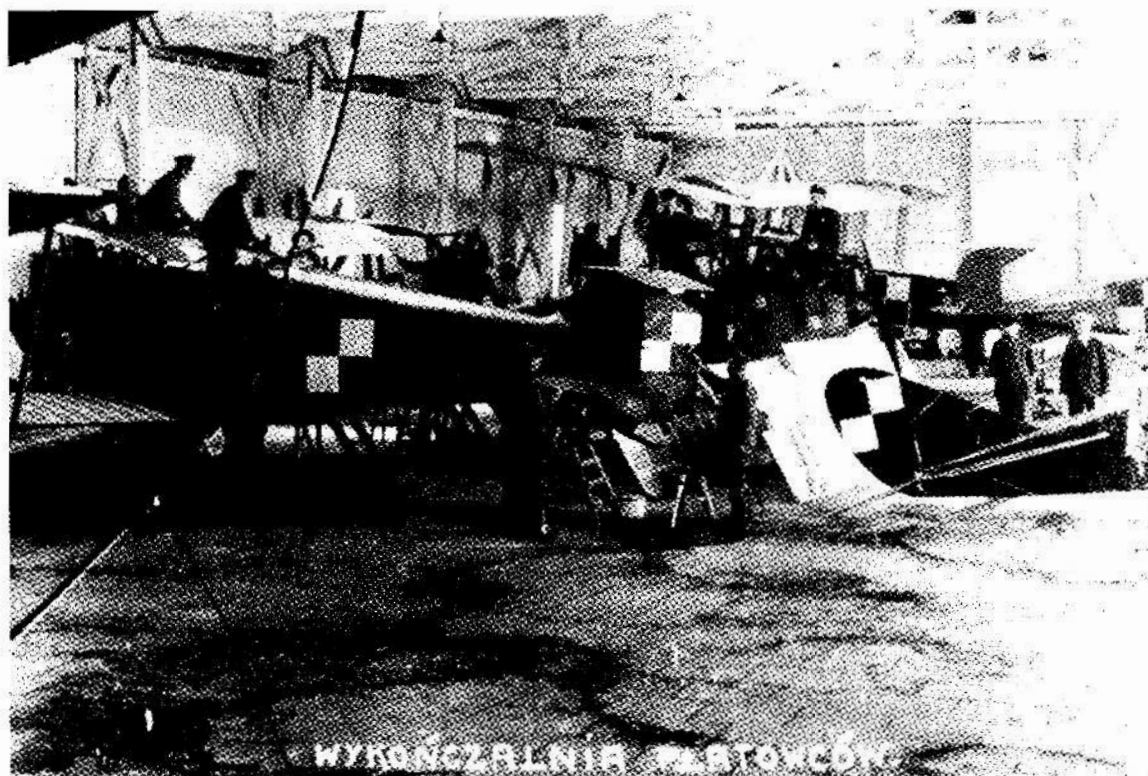

Montowanie samolotów na Ławicy.

23 stycznia 1919 r.

Głównodowodzący mianował gen. Ireneusza Wierzejewskiego Inspektorem Sanitarnym i powierzył mu kierowanie Urzędem Sanitarnym.

KARTA LEGITYMACYJNA

dla p. lekarza generała, porucznika hr. Wierzejewskiego,
inspektora Urzędu Sanitarnego w Poznaniu i c.

OPIS OSOBY

Wiek: 39 lat	włosy: czarne	kształt: prosty
nos: prosty	wzrost: 1,69 m	usta: zwykłe.
broda: zwykła	złoty	1919.

Urząd Sanitarny w Poznaniu
Inspektor Urzędu Sanitarnego w Poznaniu



W karykaturze Stefana Sonnewenda, 1919 r.

W Składnicy Sanitarnej w Poznaniu.



Przygotowywanie opatrunków.



Sala wyposażania plecaków sanitarnych.



Podporucznik Wincenty Wierzejewski,
twórca i dowódca kompanii skautowej,
która w grudniu 1918 r. stała się
zaczątkiem 1 pułku Strzelców Wlkp.



1 kompania skautowa I batalionu 1 pułku Strzelców Wielkopolskich.

25 stycznia 1919 r.

DG w Poznaniu, wskutek protestu dowództwa baonu pogranicznego, w odniesieniu do tych oficerów i szeregowych, którzy składali już przysięgę na wierność rządowi warszawskiemu, odwołał rozkaz o przysiędze z 21 stycznia. Oficerów zobowiązano do podpisania oświadczenia, iż zgodnie ze złożonym ślubowaniem *przez cały czas trwania służby w siłach zbrojnych polskich w b. zaborze pruskim mieć będą za jedynych swych przełożonych dowódców mianowanych i zaprzysiężonych bezpośrednio lub pośrednio przez Komisariat NRL.*

26 stycznia 1919 r.

W Poznaniu na Placu Wilhelmowskim (Wolności) odbyło się uroczyste zaprzysiężenie Dowództwa Głównego i 1 p. strz. Wlkp. Pułkowi piechoty wręczono chorągiew ufundowaną przez Wielkopolanki. 80 podoficerów awansowanych zostało na stopień podporuczników. Uroczystość zakończyła defilada piechoty i kawalerii.



Dowództwo Główne przed przysięgą – gen. J. Dowbor-Muśnicki, gen. Stanisław Dubiski, bokiem odwrócony mjr S. Taczak.



Mszę Świętą celebruje ks. kanonik Stanisław Łukomski.



Czytanie Ewangelii.



Rycerskim obyczajem Głównodowodzący wyciągnął do połowy szablę z pochwy.



Podniesienie Najświętszego Sakramentu.



Członkowie Komisariatu Naczelnej Rady Ludowej Wojciech Korfanty, Adam Poszwiński i ks. Stanisław Adamski przekazują chorągiew Głównodowodzącemu, dowódcy dywizji gen. Stanisławowi Dubiskiemu i pocztowi chorągwanemu.

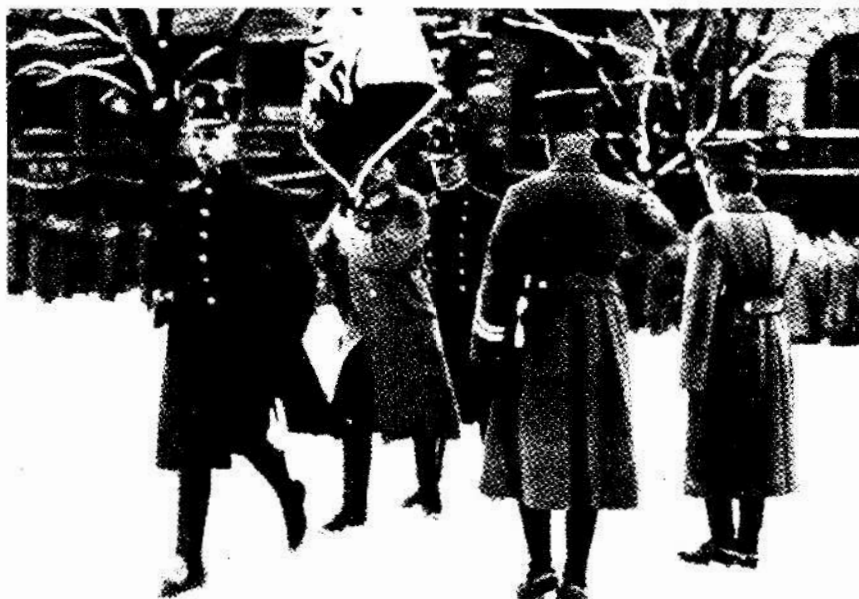

Poczet chorągwiarzy 1. pułku strzelców wielkopolskich po otrzymaniu chorągwi z rąk dowódcy pułku płk. Daniela Konarzewskiego. Pierwszy od prawej gen. Józef Dowbor-Muśnicki, trzeci od prawej płk Daniel Konarzewski. Poczet prowadzi ppor. Wincenty Wierzejewski.



Fot.: K. Greger & C^o Poznań

8

Przysięga 80 nominowanych podporuczników.

Defilada.



Przed komisariatem NRL maszeruje Głównodowodzący,
za nim ppłk. Julian Stachiewicz - Szef sztabu DG.

26 stycznia 1919 r., Poznań.

O godz. 15:00 na Placu Wilhelmowskim odbył się przegląd Straży Ludowej m. Poznania, którego dokonali dowódca I Okręgu Wojskowego, Komendant Placu i Komendant Główny SL J. Lange. Obecni byli Komisarze: S. Adamski, W. Korfanty, A. Poszwiński. Kolejno witano poszczególne baony według okręgów: I Okręg Chwaliszewo – 682 ludzi, II Stare Miasto – 838, III i IV Górne Miasto – 694, V i VI Wilda – 647, IX i X Łazarz / Górczyn – 349, IX i X Jeżyce – 465; ogółem 6 baonów (22 kompanie) – 3758 ludzi, w tym 1170 uzbrojonych. Po przeglądzie oddziały pomaszerowały ku Dębinie, gdzie odbyły się ćwiczenia z bronią.



Julian Lange – Komendant Główny Straży Ludowej.

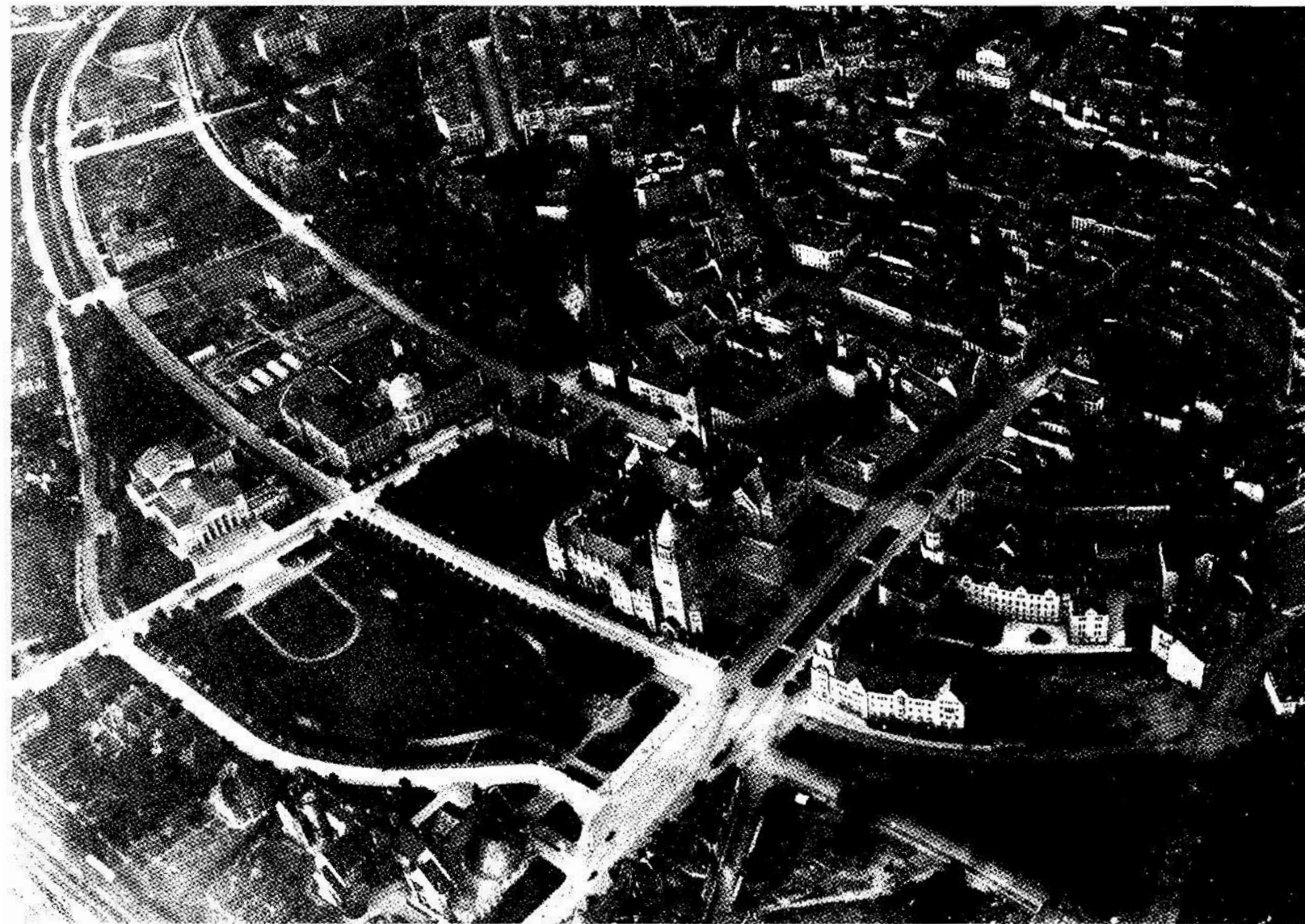

Styczeń 1919, zdjęcie lotnicze centrum Poznania.



Styczeń 1919, Stacja Lotnicza Ławica.

30 stycznia 1919 r.

W rozkazie dziennym nr 26 gen. J Dowbor-Muśnicki rozkazał sformować w Poznaniu 1 pułk rezerwowy strzelców pod czasowym dowództwem ppor. Andrzeja Kopy.



Podporucznik Andrzej Kopa



Andrzej Kopa na czele batalionu dopiewskiego.

31 stycznia 1919 r.

Dowództwo Główne zatwierdziło etat wojsk lotniczych opracowany przez Dowództwo (Inspektorat) Lotnictwa.

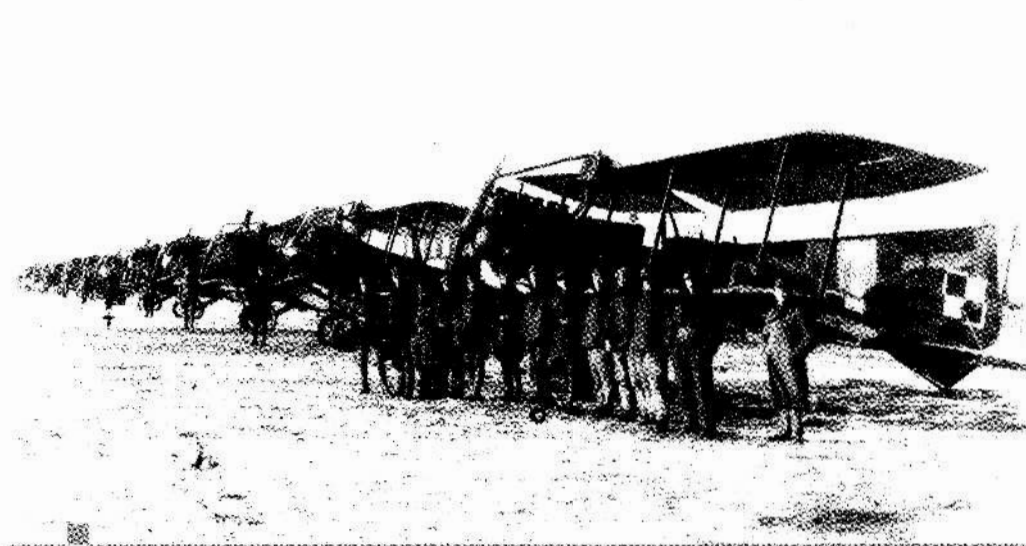

Na lotnisku w Ławicy (fotografia późniejsza).



Samoloty myśliwskie Fokker D VII na lotnisku polowym.

**Koniec stycznia 1919 r.
Żołnierze piechoty z Grupy „Leszno”.**



1. Kościańska kompania Polowa sier. Stefana Maya. Klęczący z lewej strony Antoni Borowski.



Kompania poniecka w Pawłowicach.

1 lutego 1919 r.

W rozkazie dziennym nr 28 DG podało nazwy stopni obowiązujących w formacjach wielkopolskich.

Nazewnictwo stopni wojskowych w Armii Wielkopolskiej

Strzelcy (PIECHOTA)	Jazda (UKANI)	Artyleria	Straż Ludowa (STOPIEŃ, FUNKCJA)
SZEREGOWCY I PODOFICEROWIE			
szeregowiec	ułan	kanonier	szeregowiec
st. szeregowiec	st. ułan	kanonier (bombardier)	st. szeregowiec
kapral	kapral	kapral	kapral
plutonowy	plutonowy	plutonowy	plutonowy
sierżant *	wachmistrz	ogniomistrz	sierżant
sierżant sztabowy	wachmistrz sztabowy	ogniomistrz sztabowy	sierżant sztabowy
OFICEROWIE (MŁODSI)			
podporucznik	podporucznik	podporucznik	kwaterymistrz sztabu powiat.
porucznik	porucznik	porucznik	adiutant sztabu powiat.
kapitan	rotmistrz	kapitan	szef sztabu powiat.
OFICEROWIE (STARSI)			
major			komendant dzielnic (obwodowy), adiutant sztabu okręg., kwaterymistrz naczelnego komendy
podpułkownik			szef sztabu okręg., adiutant nacz. kom.
pułkownik			kom. okręg., szef sztabu nacz. kom.
generał podporucznik			naczelnego komendant
generał porucznik			
generał broni			

* do 24 XI 1919 r. sierżanta niekiedy nazywano sierżantem liniowym lub starszym podoficerem. Dowództwo Okręgu Generalnego Poznań rozkazem nr 2 z 24 XI 1919 r. zabroniło używania drugiej z wymienionych nazw.

2 lutego 1919 r.

Na podstawie rozkazu dziennego nr 28 DG w Gnieźnie przystąpiono do formowania pułku ułanów. Dla ułatwienia orientacji w składzie oddziałów na poszczególnych odcinkach frontowych DG rozkazało *przeprowadzić kolejno numerację kompanii i baonów, stojących na froncie i w rezerwie, poczynając od prawego skrzydła.*



Podporucznik (rotmistrz) Stanisław Grabski,
twórca pułku.



Dowódcą 3. pułku ułanów 16 lutego Głównodowodzący mianował ppłk. Kazimierza Raszewskiego (od 15 marca pułkownika).

**2 lutego 1919 r.
Najmłodzi powstańcy – żołnierze.**



Antoni Borowski (ur. 2 stycznia 1904 r.)
– 6 pułk strz. Włkp.



Marian Węclewicz (ur. 6 kwietnia 1903 r.)
– 1 pułk ułanów Włkp.



Ludwik Krumrey (ur. 6 października 1902 r.)
– 4 pułk strz. Włkp.

2 lutego 1919 r.

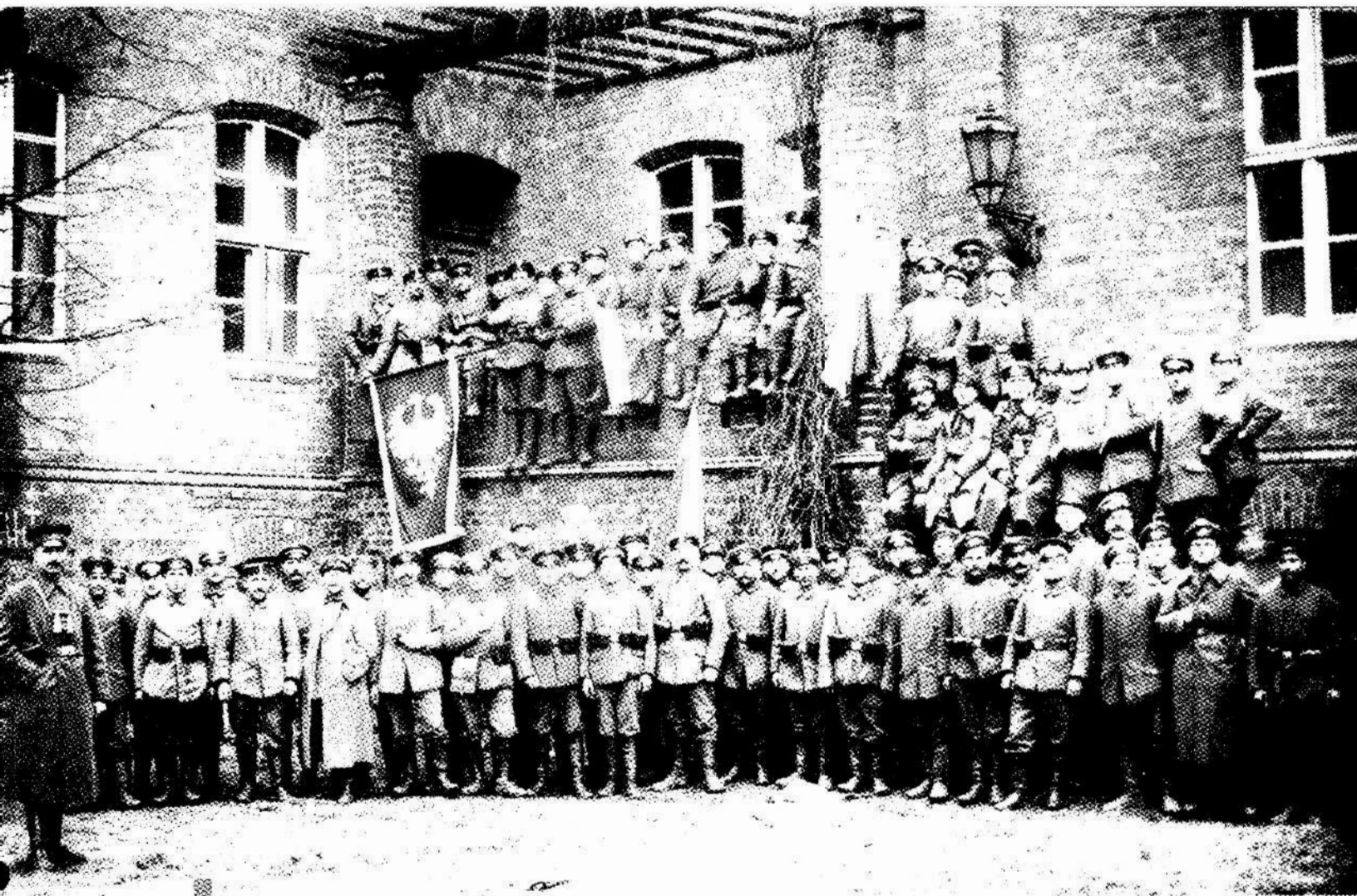

Kompania gnieźnińska ppor. Michała Cieślewicza w Kcyni,
późniejsza 2 kompania I batalionu 9 pułku strzelców Wielkopolskich.



5 kompania grodziska.

4 lutego 1919 r.

W Poznaniu na dziedzińcu b. koszar 6 pułku grenadierów przy ul. Augusty Wiktorii (Grunwaldzkiej) zaprzysiężony został 1 pułk rezerwy strzelców Wielkopolskich.



W uroczystości uczestniczyła grupa weteranów powstania styczniowego.



Chorągiew Głównowodzącemu wręcza Komisarz NRL Adam Poszwiński.



Głównodowodzący wręcza chorągiew pocztowi.



Prezentacja chorągwi.

**5 lutego 1919 r.
Przysięga oddziałów gnieźnieńskich.**



6 lutego 1919 r.

Rozkazem dziennym nr 33 DG rozkazano przekształcić *formacje VII Okręgu Wojskowego (...)* w 12 pułk strzelców wlkp. powierzając dowództwo ppor. Władysławowi Wawrzyniakowi.

Por. Jan Maciaszek objął szefostwo aprowizacji i wydał rozkaz nr 1. Kwatera szefostwa mieściła się w Zamku.



Porucznik Władysław Wawrzyniak



Powstańcy 6 kompanii 12. p. Strzelców Wlkp.



Grupa powstańców 7 kompanii. Z przodu obsługa karabinu maszynowego.

10 lutego 1919 r.

DG w rozkaze dziennym nr 37 ogłosiło uposażenia oficerów i wysokość dodatków rodzinnych zatwierdzonych 25 stycznia 1919 r. przez Naczelną Radę Ludową.

1. I. Ogłaszam niniejszem etat poborów oficerskich zatwierdzony przez Naczelną Radę Ludową dnia 25. stycznia b. r.

A.

1. Pobory zasadnicze mają być:

Oficerowie otrzymują miesięcznie z góry:

a) General komenderujący	mk	2000
b) General porucznik	"	1570
c) General major	"	1105
d) Pułkownik jako dowódca brygady	"	1105
e) Pułkownik	"	945
f) Pułkownik jako dowódca pułku	"	945
g) Podpułkownik	"	825
h) Major	"	730
i) Kapitan jako dowódca baonu	"	640
j) Kapitan	"	450
k) Porucznik i podporucznik (stanu wolnego)	"	300
l) Porucznik i podporucznik (żonaty dodatek prócz gaży 60 M)	"	60
m) Porucznik i podpor. dow. komp., jeżeli są żon., nie otrzy- -li	"	390
n) Adjutant pułku lub wyższej władzy i mają dod. dla żon. 60 M.)	"	390
o) Porucznik i podporucznik-lekarz, jako lekarz baonu	"	390

Prawo do powyższych poborów, związanych z pełnieniem wyższej funkcji, zaczyna się dopiero z chwilą definitywnego przeznaczenia tej funkcji przez dowództwo do tego uprawnione.

2. Bez względu na rangę otrzymują oficerowie:

a) na 1 dziecko	mk.	13
b) na 2 dzieci	"	25
c) na 3 dzieci	"	38
d) na 4 dzieci	"	52
e) na 5 dzieci	"	67
f) na 6 dzieci	"	83
g) na 7 dzieci	"	100
h) na 8 dzieci	"	118

3. Oficerowie otrzymują zasadnicze strawne 4 mk. i dodatek prowiantowy 4 mk. Oprócz tego pobierają oficerowie jedną piątą gaży kwatrankowego dodatku, o ile nie otrzymują kwatery bezpłatnie.

4. W czasie podróży służbowej otrzymują dziennie ryczałt:

a) General	mk.	22
b) Pułkownik	"	19
c) Podpuł. i major	"	17
d) Kap., por. ppor.	"	12

U w a g a: Przy przyznaniu kwatery bezpłatnej odpada jedna czwarta część ryczałtu. Ryczałt wyklucza równocześnie pobieranie dodatku żywnościowego. Oprócz tego otrzymują oficerowie za dojazd do dworca i z dworca po 3 marki.

Pobory ustalone niniejszem rozporządzeniem obowiązują wszystkie oddziały bez wyjątku z dniem 1. stycznia 1919 r.

B.

Etat dodatków funkcyjnych dla W. P. b. zaboru pruskiego:

a) Głównodowodzący miesięcznie	mk.	1200
b) { Pomocnik Głównodowodzącego, Szełowie sztabów głównego i aprowizacyjnego oraz inspektor artylerji	"	600
c) { Kwtermistrzowie, Szełowie departamentów aprowizacji,	"	400
d) Szełowie (wydziałów)	"	300
e) Szełowie sekcji	"	150

U w a g a. a) Wszystkie osoby bezpośrednio podległe Głównodowodzącemu mają otrzymywać pobory nie niższe niż dowódca pułku.

b) Dotatki funkcyjne stopni powyżej nie wymienionych będą ogłoszone niebawem.

2. Ib.

W odmianę punktu 2. Ib., I. 3. rozkazu dziennego D. G. nr. 30 rozkazuję oddziałom podlegającym bezpośrednio D. G. przysyłać codziennie swoje rozkazy dzienne w jednym egzemplarzu do D. G. przez kurjerów, którzy odbierają rozkaz dzienny D. G. i dostarczać registraturze głównej w D. G.

3. Ila.

1. Szełowi aprowizacji wyznaczyć do komisji kwalifikacyjnej na oficerów-urzędników jednego oficera rachunkowego i jednego oficera intendatury.

2. a) Podporucznika Stanisława Cebulskiego zwalniam na własną prośbę z funkcji adjutanta szefa sztabu i przekazuję go do dyspozycji sztabu generalnego w Warszawie,
- b) Podpor. Mieczysława Everta z oddziału VII. sztabu generalnego w Warszawie przydzielam do sztabu D. G., wydział Ib.,
- c) Porucznika Łozińskiego z 3. pułku ułanów byłego zaboru rosyjskiego przydzielam do 1. pułku ułanów Wielkopolskich,
- d) Podpor. Gomerski z D. O. W. IX. jest do dyspozycji majora Unruga, szefa okręgów komend uzupełniających,
- e) D. O. W. IX. objąć porucznikowi Kwiecińskiemu Jerzemu.
- f) Podpor. Józefa Łukomskiego przydzielam do baonu telegraficznego w Winiarach.

11 lutego 1919 r.

DG w rozkazie dziennym nr 38 podało nazwiska 122 podoficerów mianowanych podporucznikami.

1. l. Mianowanych i przyjętych do Sił Zbrojnych Polskich w. b. zaborze pruskim dekretem Naczelnej Rady Ludowej z dnia 7. lutego 1919 r. podporuczników z starszeństwem z d. 21. ~~1919~~ 1919 r. przydzielam, jak następuje:

Podporuczników w piechocie:

a) z przydziałem do 1. pułku Strzelców Wielkopolskich:

1. podporucznik Drogowski Mieczysław,
2. " Dykiert Marcin,
3. " Zieliński Feliks,
4. " Ganke Czesław.
5. " Smolibowski Wiesław,
6. " Szymański Antoni,
7. " Szyfter Paweł,
8. " Meyer Alojzy,
9. " Buczkowski Marjan.
10. " Zielewicz Tadeusz,
11. " Moszczeński Władysław;

b) z przydz. do 1. pułku rezerw. Strzelców Wielkopolskich:

12. podporucznik Seifert Jan,
13. " Wolniewicz Roch,
14. " Siewicz Tomasz,
15. " Krause Czesław
16. " Manyś Zygmunt,
17. " Mroczkowski Aleksander,
18. " Sulerzyski Kazimierz,
19. " Grześkowiak Roman.
20. " Wieczorek Mieczysław,
21. " Piotrowski Jan;

c) do 1. baonu garnizonowego:

22. podporucznik Witkowski Antoni,
23. " Przyjemski Wincenty,
24. " Kijak Władysław,
25. " Cellner Idzi;

d) do grupy północnej:

26. podporucznik Grabianowski Stanisław;

e) do 2. baonu garnizonowego:

27. podporucznik Mann Kornel,
28. " Krause Edmund,
29. " Talarczyk Józef,
30. " Strzyżewski Władysław,
31. " Hądlik Paweł,
32. " Lewicki Henryk,
33. " Grabski Stanisław;

f) do baonu zapasowego:

34. " Białoszyński Józef,
35. " Łowicki Franciszek;

g) do Grupy zachod. (Rozk. dz. nr. 18.):

36. " Brycha Stanisław,
37. " Kucharski Wojciech,
38. " Hamerski Jan,
39. " Gniatczyński Stefan,
40. " Konwerski Czesław,
41. " Wysocki Józef,
42. " Majewski Adam;

h) do oddziału kulomiotów:

43. " Bentsch Gracjan,
44. " Bryliński Jan;

i) do kom. lini. (Rozk. dzien. nr. 25.):

45. " Kaliski Romuald,
46. " Mielcarek Szczepan;

j) do O. W. IV. (Rozk. dz. nr. 25.):

47. " Król Józef,
48. " Kostrzewski Henryk,
49. " Pokrywka Leon;

13 lutego 1919 r.

DG w załączniku do rozkazu nr 40 ogłosiło schemat organizacyjny Szefostwa Apropowizacji.

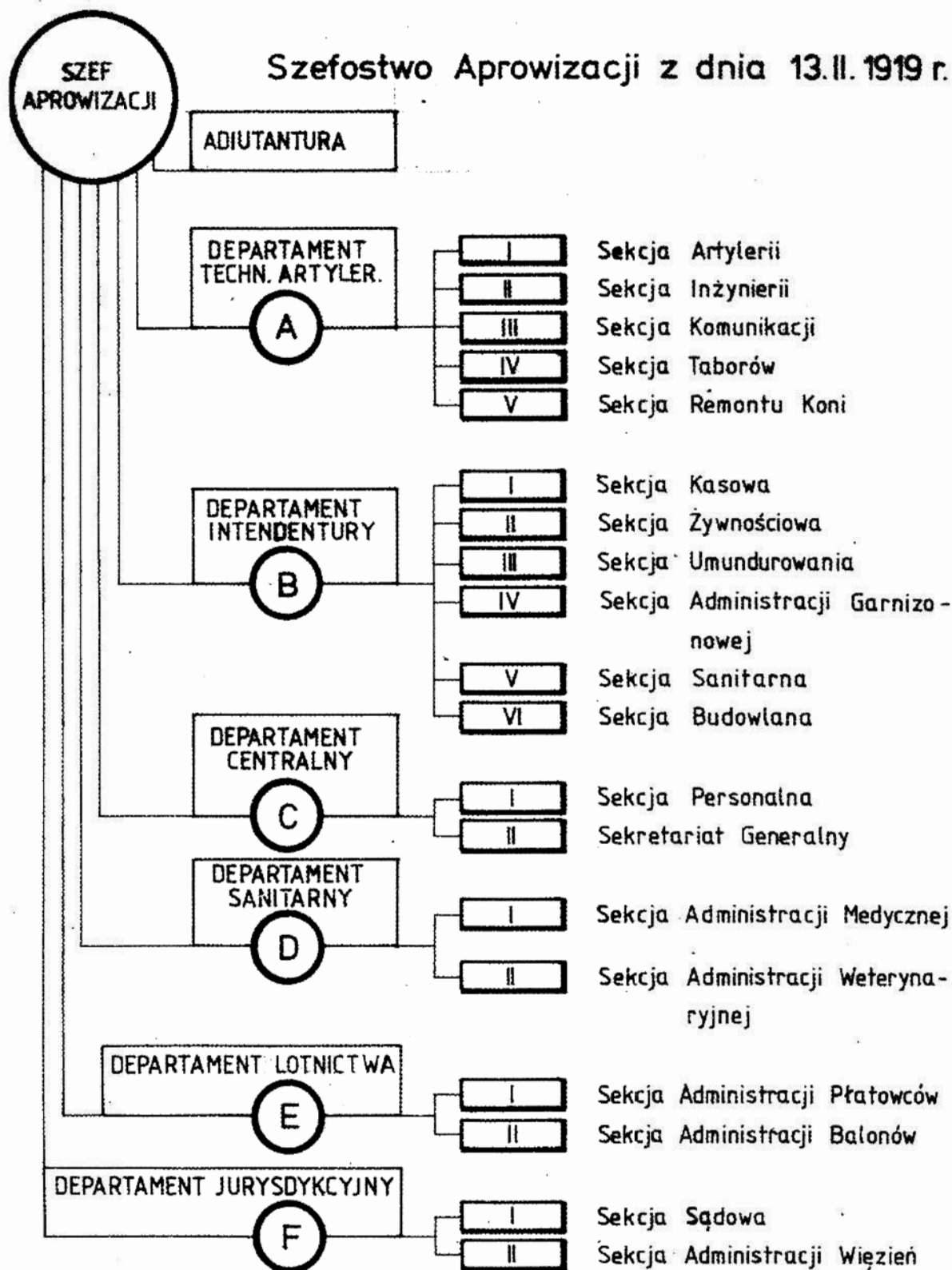

rys. G.Pawlak

NA FRONCIE WIELKOPOLSKIM



16 lutego 1919 r.

W Trewirze między Niemcami a aliantami podpisany został układ dodatkowy o przedłużeniu rozejmu: (...) *dawna granica Prus Wschodnich i Prus Zachodnich z Rosją aż do Dąbrowy Biskupiej, następnie zaczynając od tego punktu linii na zachód od Dąbrowy Biskupiej, na zachód od Nowej Wsi Wielkiej, na południe od Brzozy, na północ od Szubina, na północ od Kcyni, na południe od Szamocina, na południe od Chodzieży, na północ od Czarnkowa, na zachód od Miał, na zachód od Międzychodu, na zachód od Zbąszynia, na zachód od Wolsztyna, na północ od Leszna, na północ od Rawicza, na południe od Krotoszyna, na zachód od Odolanowa, na zachód od Ostrzeszowa, na północ od Wieruszowa, a następnie aż do granicy śląskiej.*

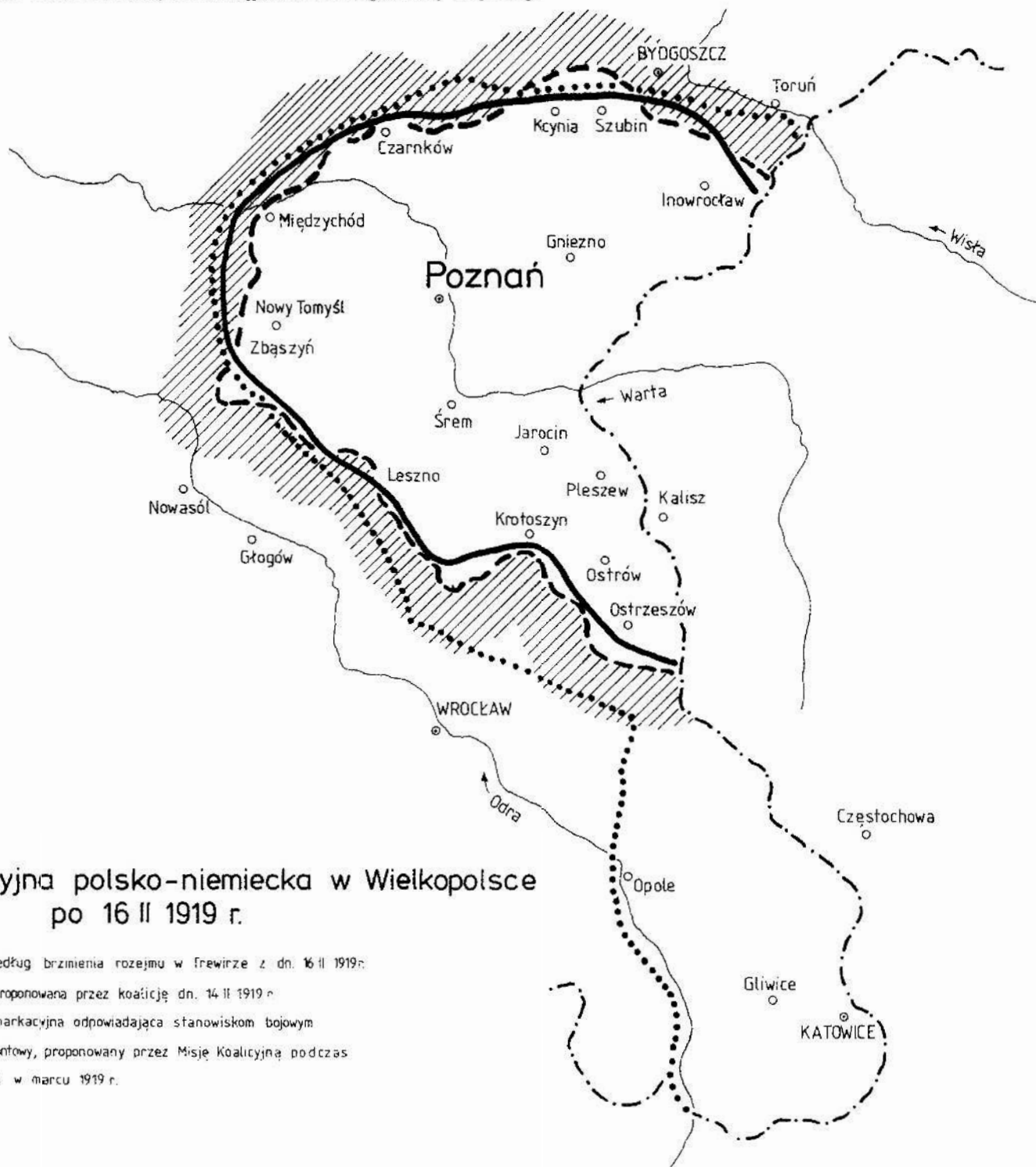

Linia demarkacyjna polsko-niemiecka w Wielkopolsce po 16 II 1919 r.

- — — — — linia demarkacyjna według brzmienia rozejmu w Trewirze z dn. 16 II 1919 r.
- linia demarkacyjna proponowana przez koalicję dn. 14 II 1919 r.
- - - - - rzeczywista linia demarkacyjna odpowiadająca stanowiskom bojowym
- (20 km) pas przyfrontowy, proponowany przez Misję Koalicyjną podczas rokowań w Poznaniu w marcu 1919 r.

15 lutego 1919 r.
Transport eskadry lotniczej w Górze koło Jarocina.



**16 lutego 1919 r.
Przysięga oddziałów garnizonu gnieźnieńskiego na Rynku w Gnieźnie.**

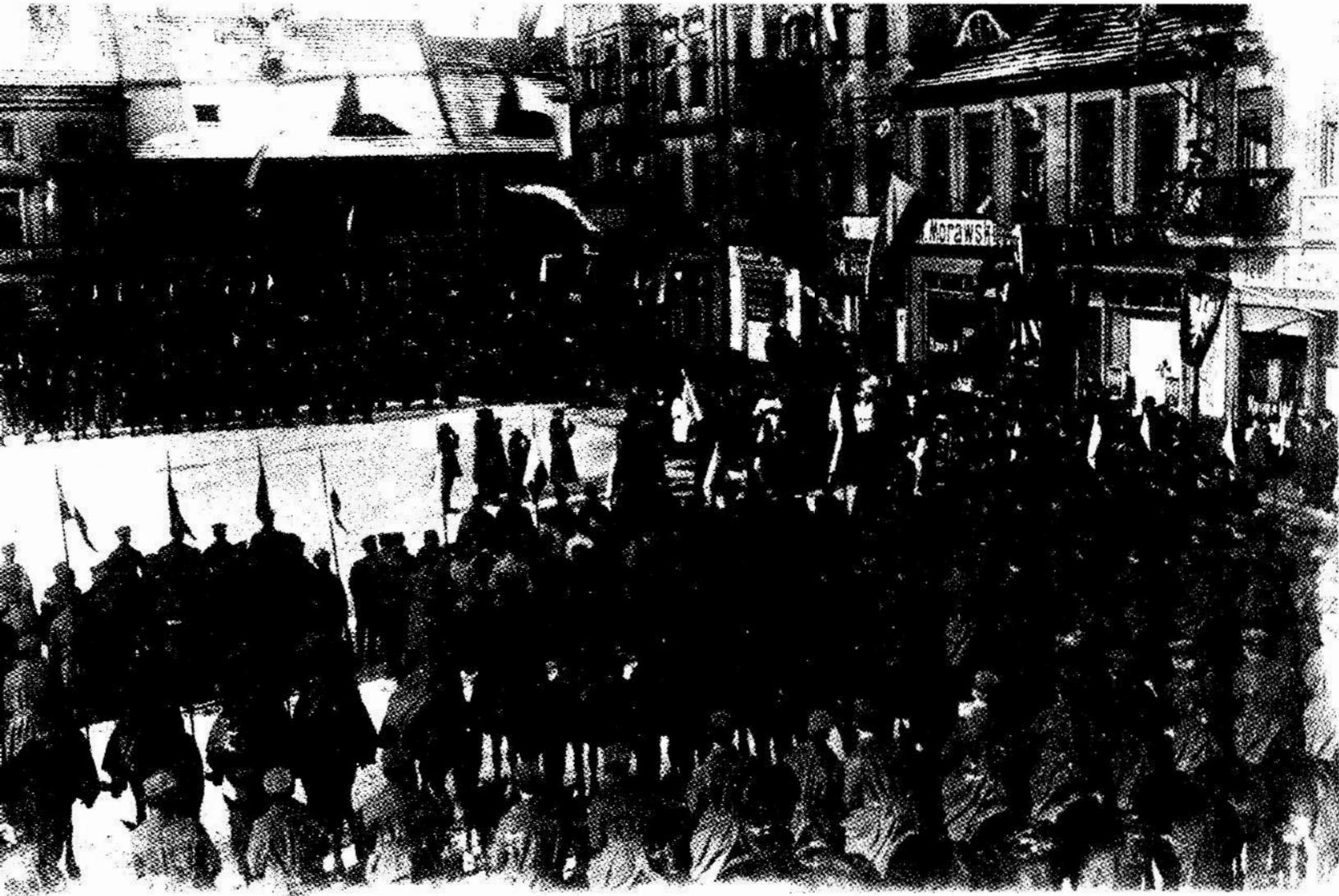



19 lutego 1919 r.

W rozkazie dziennym DG nr 46 podano zasady organizacyjne nowych Okręgów Wojskowych „dotychczasowe Okręgi Wojskowe znosi się i prowincja poznańska wraz z frontem zostaje podzielona na 3 Okręgi Wojskowe:

1. *Północny, w skład którego wchodzi powiaty: Wieleń, Czarnków, Piła, Chodzież, Wyrzysk, Bydgoszcz, Wągrowiec, Gniezno, Witkowo, Mogilno, Żnin, Szubin, Inowrocław i Strzelno.*

2. *Zachodni, w skład którego wchodzi powiaty: Poznań wschód i zachód, Oborniki, Szamotuły, Międzychód, Skwierzyna, Nowy Tomyśl, Międzyrzecz, Babimost, Kościan, Grodzisk, Śmigiel, Leszno i Wschowa.*

3. *Południowy, w skład którego wchodzi powiaty: Gostyń, Rawicz, Koźmin, Krotoszyn, Śrem, Jarocin, Pleszew, Września, Środa, Ostrów, Odolanów, Kępno i Ostrzeszów.*

Ustanowione rozkazami DG odcinki bojowe i ich dowództwa pozostają. Tymczasowymi dowództwami Okręgów mianuje:

a) północnego: podpułkownika (Kazimierza) Grudzielskiego,

b) zachodniego: pułkownika (Michała) Milewskiego,

c) południowego: pułkownika (Adolfa Jana) Kuczewskiego.

Dotychczasowi Dowódcy Okręgów Wojskowych przechodzą do rozporządzenia wyżej wymienionych, o ile nie otrzymują naznaczenia wprost z DG”. Dowódcy Okręgów kierowali operacjami frontowymi.

1. I. A. Na potrzeby wojska polskiego odebrałem następujące sumy:
1. Zebrane podczas odczytu ks. Oraczewskiego doręczone mi przez panie **Kapuścińską i Leitgebrową** i pana sekretarza ks. Oraczewskiego 2500 M.
 2. Zebrane w Pamiątkowie 13. b. m. za gminę i dworski obszar, doręczone pocztą przez p. Fr. **Doroszewskiego** — 758 M.
 3. Zebrane w Raszkowie przez panny Marię **Bielawnę** i Marię **Morawską** i doręczone przez p. drowa Annę Słowiecką — 800 M.
 4. Od p. podporucznika **Czarneckiego** złotem 5000 M.
 5. Zebrane przez **robotników** fabryki Kehlmana w Lubaniu, wręczone przez p. K. **Łaszyka** z Lubania na żołnierzy z powiatu poznańskiego zachodniego — 252.50 M.
- Składam serdeczne „Bóg zapłać“ ofiarodawcom za troskę o ciebie „Żołnierzu Wielkopolski“.
- Zwracam uwagę wszystkich żołnierzy, że pieczę nad nimi rozciągają nawet ci, którzy ciężką pracą zdobywają chleb powszedni, jak to widzimy z przykładu robotników fabryki Kehlmana w Lubaniu.
- Sumę oznaczoną pod nr. 5. odbierze 1. rezerwowi pułk strzelców wielkopolskich w mojej osobistej kancelarii.
- B. Zabraniam poszczególnym jednostkom bojowym zwracać się do ofiarności publicznej za pomocą gazet na zaspokojenie tych potrzeb swoich, których etat nie przewiduje, jak to: urządzenie bibliotek, kupno instrumentów muzycznych i t. d.
- W razie potrzeby zwracać należy się do mnie z prośbą o wyasygnowanie odpowiednich sum, które będę mógł wydać z środków, danych mi przez społeczeństwo na potrzeby wojska polskiego.
- Żołnierz nasz nie potrzebuje upominać się sam o pomoc, ponieważ sądząc z chojnej ofiarności, naród nasz myśli nie tylko o zaspokojeniu koniecznych potrzeb, ale nawet o przyjemnościach i potrzebach kulturalnych obrońców swoich.
- C. Dzisiaj po miesiącu pracy na ziemi Wielkopolskiej otrzymałem pierwszy list anonimowy, zwracający uwagę moją na rzekome niesprawiedliwości i nienormalności w formacjach, tworzących się na ziemiach b. zaboru pruskiego.
- Treść cała listu okazała się fałszywą a ton listu zdradza obrażoną miłość własną.
- Bardzo nieprzyjemnie dotknął mnie jako Polaka ten list, ponieważ z zjawiskiem anonimowych doniesień spotykałem się tylko po za wschodnimi granicami Państwa Polskiego.
- Anonimy są bronią tchórzy albo paskudników, którzy nie mają prawa liczyć na to, żeby zwracano uwagę na ich podszepty. Więc nie trudźcie się panowie na pisanie anonimów i nie traćcie na próżno papieru i atramentu! Żadnej wagi nigdy do anonimów nie przywiązywałem i tak nadal postępować będę.
- D. Koło pań w Poznaniu uprzejmię podjęło się dostarczania żołnierzom na front gazet i korespondencji. Umyślnie przyjeżdżającym do D. G. po rozkazy, zabierać ofiarowane gazety w „Gospodzie dla żołnierzy“ przy ul. Rycerskiej.
- E. Wszystkie oddziały i formacje, stojące załogą w twierdzy miasta Poznania, winne wypełniać rozkazy, wydawane przez komendę placu, o ile takowe wchodzą w jej kompetencje, nadane przez D. G.
- F. Wydział komendanta łączności (kapitana **Miączyńskiego**) przydzielam pod względem żołdu i aprowizacji do kasy głównej D. G.
2. Ib. 1. Starszy oficer dla zleceń przy mnie, pułkownik Przeździecki po powrocie z przeglądu inspekcyjnego w Inowrocławiu, meldował o wzorowym ładzie i porządku w tamtejszym bataljonie zapasowym. W imieniu służby składam za to podziękowanie komendantowi Okr. VIII., dowódcy i wszystkim oficerom i żołnierzom wskazanego bataljonu zapasowego.
2. A. W odmianie rozkazu dziennego z dnia 7. stycznia ~~Lb~~ i punktu I. rozkazu operacyjnego nr. 1. dotychczasowe Okręgi Wojskowe znoszą się i prowincja poznańska wraz z frontem zostaje podzielona na 3 Okręgi Wojskowe:
1. **Północny**, skład którego wchodzi powiaty:
Wieleń, Czarnków, Piła, Chodzież, Wyrzysk, Bydgoszcz, Wągrówiec, Gniezno, Witkowo, Mogilno, Żnin, Szubin, Inowrocław i Strzelno.
 2. **Zachodni**, skład którego wchodzi powiaty:
Poznań, wschód i zachód, Oborniki, Szamotuły, Międzychód, Skwierzyna, Nowytomyśl, Międzyrzecz, Babimost, Kościan, Grodzisk, Śmigiel, Leszno i Wschowa.

21 lutego 1919 r.

W rozkazie dzienny Dowództwa Głównego nr 48 podano: *Ceniąc wysoko powodzenie wojsk odcinka północnego i pragnąc utrwalić pamięć o nich, rozkazuję wziętemu w okolicach Nakła (Budzyń, uzup. B.P.), 9 lutego (powinno być 7 lutego, B.P.) br opancerzonemu samochodowi dać nazwę dowódcy wojsk wspomnianego odcinka ppłk. K. Grudzielskiego.*

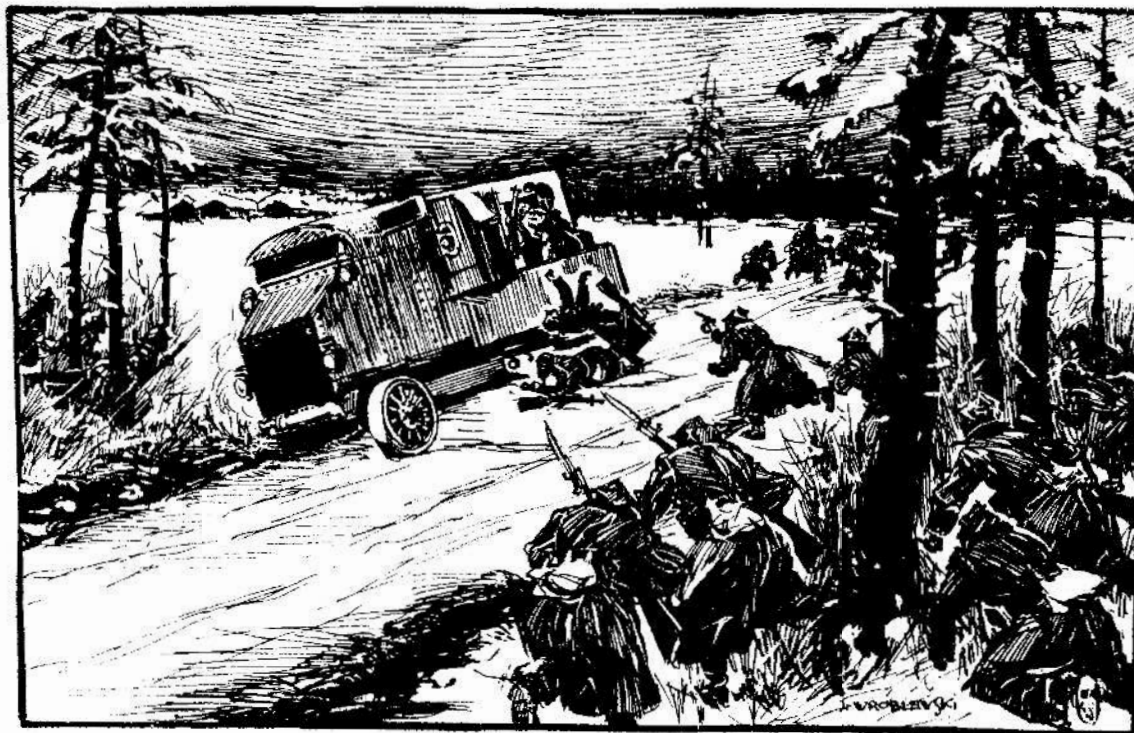

21 lutego 1919 r.

W rozkazie dziennym nr 48 DG ogłosiło *Tabelę zaprowiantowania Wojska Wielkopolskiego.*

- I. § 1. Na wojsko polskie otrzymałem następujące sumy:
- Od Księdza Włodzimierza **Laskowskiego** zebrane na obiedzie w Bazarze na cześć Paderewskiego 6887 marek.
 - Od p. Lucyana **Ostena złotem** 70 marek i **srebrem** 30 marek, razem 100 marek.
 - Od pracowników arsenału artyleryjskiego, złożone przez pana **Wyszyńskiego** 500 marek.
 - Od pani Izabelli **Grabowskiej** z Lechnina **złotem** 200 marek.
 - Od ppor. Zygmunta **Plucińskiego złotem** 450 marek.
- Składam ofiarodawcom serdeczne „Bóg zapłać“ w imieniu twojem, Żołnierzu Wielkopolski.
- § 2. Ceniąc wysoko powodzenia wojsk północnego odcinka i pragnąc utrwalić pamięć o nich, rozkazuję wziętemu na nieprzyjaciela w okolicach Nakła 9. lutego r. b. opancerzowanemu samochodowi dać nazwę dowódcy wojsk wspomnianego odcinka podpułkownika **Kazimierza Grudzielskiego.**

I. Tabela zaprowiantowania Wojsk Polskich w byłym zaborze pruskim:

Dzienna racja	dla żołnierza	dla jeńców i więźniów	U w a g i
1. Chleba	700 gr.	560 gr.	Dla żołnierza tygodniowo wydawać: 6 razy świeżego mięsa po 200gr.=1200 gr.; w niedzielę 100 gr. kiszki na kolację. Mięsa nie wydawać w środy, a natomiast wydawać surogat w odpowiedniej ilości. Dla więźniów i jeńców tygodniowo wydawać 3 razy świeżego mięsa po 150 gr. = 450 gr.; w niedzielę 100 gr. sera na kolację.
2. Jarzyny twardej	125 gr.	100 gr.	
3. Ziemniaków	700 gr.	700 gr.	
4. Soli	20 gr.	20 gr.	
5. Pieprzu	5 gr.	5 gr.	
6. Tłuszczu	15 gr.	10 gr.	
7. Sztucznego miodu	50 gr.	50 gr.	lub 75 gr. marmelady lub 100 gr. sera lub 50 gr. tłuszczu, wszystko 2 razy tygodniowo.
8. Cebuli	125 gr.	125 gr.	
9. Octu	2 gr.	2 gr.	
10. Zielenizny suszon.	1 gr.	1 gr.	
11. Kminku	1 gr.	1 gr.	
12. Mąki na przyprawę	10 gr.	10 gr.	
13. Kawy 1 porcja	15 gr.	15 gr.	3 gr. prawdziwej i 12 gr. namiastki kawowej i 12,5 gr. cukru.
14. Papierosów	2 szt.	—	
15. Mydła miesięcznie	100 gr.	100 gr.	wyrobu K. A.

Oficerowie mają prawo tygodniowo otrzymać pełną rację tygodniową żołnierską plus 35 gr. cukru, przez oddziały i menażę za płacę podług cen wojskowych (chleb w naturze lub mąkę 500 gr.)

Zonaci oficerowie mają prawo oprócz powyższej racji otrzymać pełną drugą rację żołnierską i 35 gr. cukru.

Sposób odbioru i podziału żywności dla oficerów:

Płatniczy poszczególnych formacji sporządza co tydzień spis oficerów, który komendant formacji poświadcza, poczem odbiera żywność w przydzielonej prowianturze i rozdziela wymienionym w zestawieniu oficerom. Tydzień liczy się od niedzieli do soboty.



Wizytacja Stacji Lotniczej na Ławicy przez gen. J. Dowbor-Muśnickiego.

22 lutego 1919 r.

Na dziedzińcu koszar fortu winiarskiego odbyła się uroczystość zaprzysiężenia 1 Batalionu Telegraficznego dowodzonego przez kpt. A. Miączyńskiego.



Brama główna fortu.



Kazanie ks. Kapelana.

Przysięga.

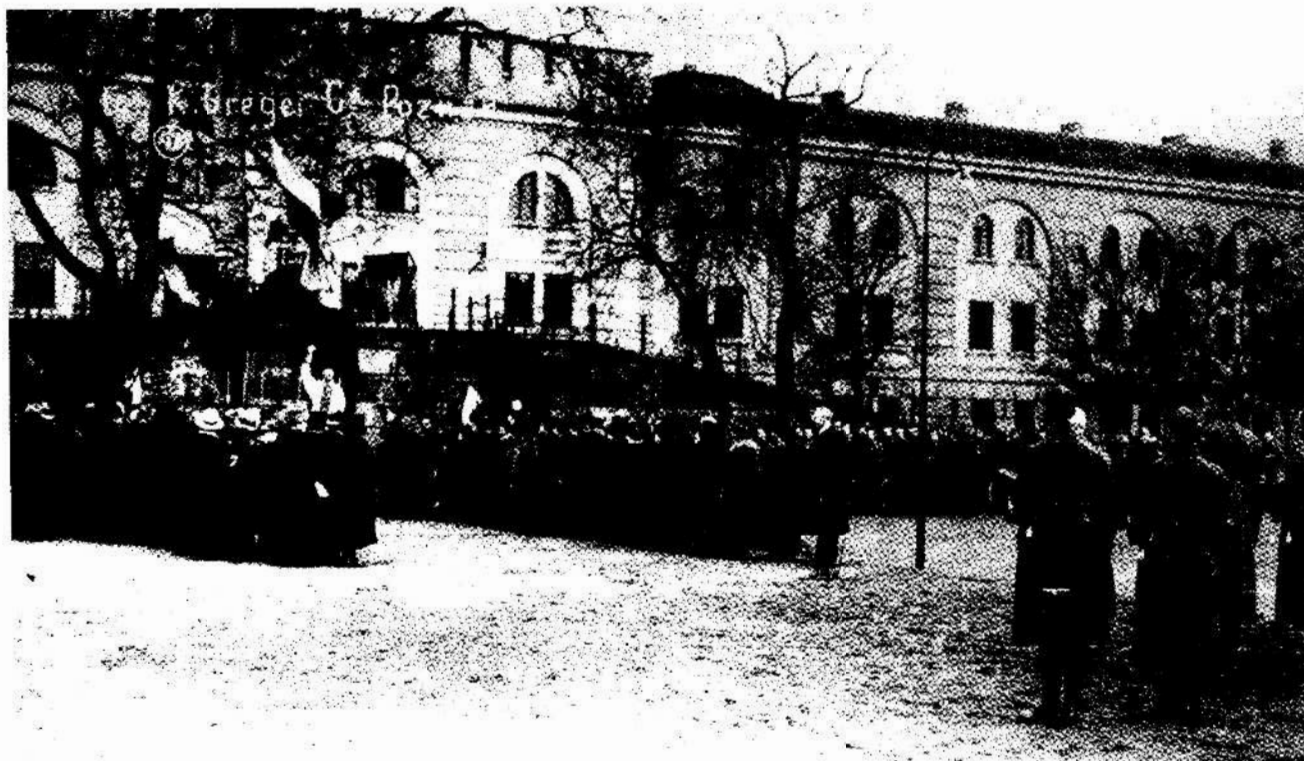
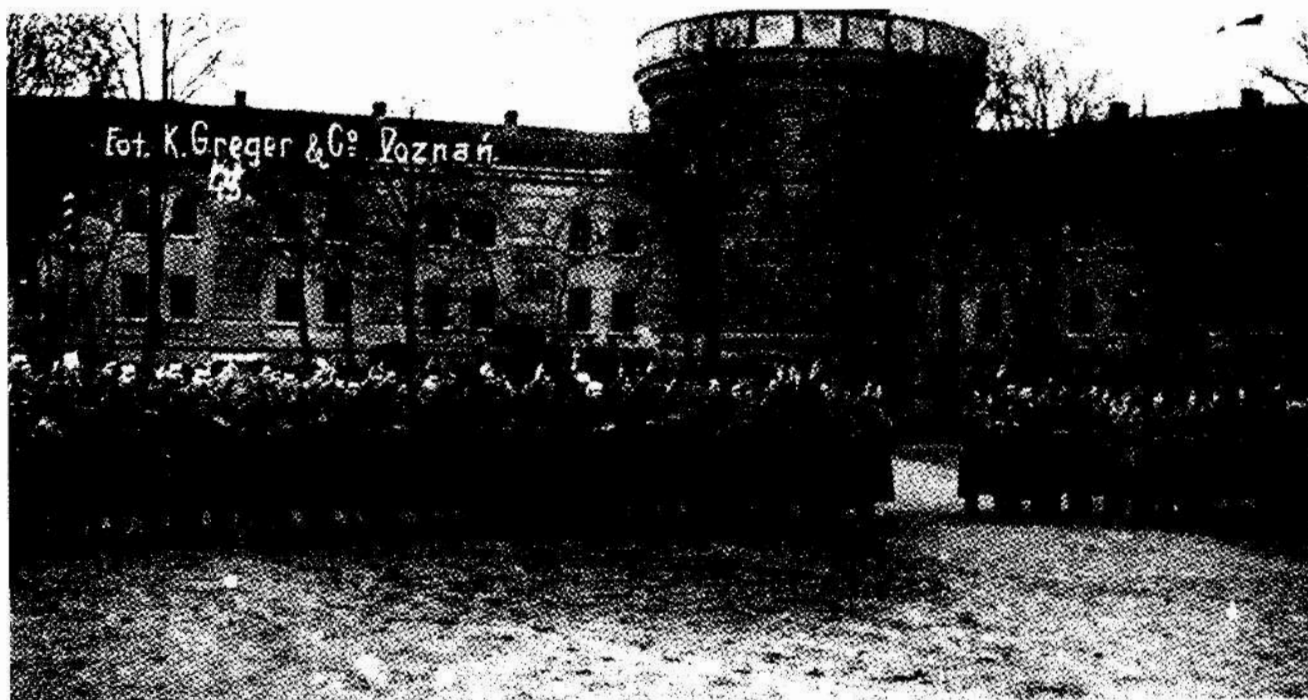



Defilada.



Pożegnanie gości.

23 lutego 1919 r.

DG w Poznaniu w rozkazie dziennym nr 50 podało, że kompetencje byłego Dowództwa Okręgu Wojskowego I przechodzą w obrębie miasta i twierdzy Poznań do komendy miasta, na pozostałym obszarze do zachodniego okręgu (DOW II).

Dotychczasowa Komenda Placu m. Poznania przemianowana została na Komendę Miasta Poznania. Komendant miasta, którego władza obejmowała obszar miasta i twierdza Poznań, podlegał DG. Bezpośrednio podporządkowano mu m.in.: bataliony garnizonowe, duszpasterstwo wojskowe, policję i Straż Ludową.

Komenda Miasta Poznania dzieliła się na wydziały: Meldunkowy, Odwachowy (kontrolujący zachowanie się oficerów i szeregowych na ulicach i w lokalach publicznych, prowadzący ewidencję wojskowych przebywających w mieście), Sądowy (m.in. okręgowy sąd wojenny, więzienia wojskowe, oddział kryminalistyczny), Sanitarny (lekarz garnizonowy), Weterynaryjny (lekarz weterynaryjny garnizonu).

DG i prasa informowały o ofiarności społeczeństwa na wojsko. M. in. Krzysztof Mielżyński przekazał 100 000 marek, Zygmunt Manyś – 1000 marek w złocie, ppor. dr Adam Chłapowski – 100 marek, Basia i Kryśia Kaczmarkówny – 50 marek, I. Maciejewski z Dzewoklucza – 1000 marek.



Głównodowodzący z oficerami, szeregowymi i pracownikami cywilnymi przed gmachem Komendy Miasta Poznania.

23 lutego 1919 r.

W Poznaniu odbyło się zaprzysiężenie oddziałów Straży Ludowej, liczącej w mieście ok. 12 000 żołnierzy. Do przysięgi stanęło 6 batalionów: 108 oficerów i 4207 szeregowych. Na uroczystość przybył gen. Dowbor-Muśnicki i gen. Ch. Dupont. Po mszy świętej odprawionej przez ks. Dziekana Mayera oddziały złożyły przysięgę, a delegacja poznanianek wręczyła chorągiew członkom Komisariatu NRL, w którego imieniu komisarz A. Poszwiński przekazał chorągiew gen. J. Dowbor-Muśnickiemu. Z rąk Głównodowodzącego i Juliana Langego chorągiew odebrał poczet SL.



Generał J. Dowbor-Muśnicki i Komendant Julian Lange przed frontem kompanii honorowej SL.



50.
Fot. K. Greger & C^o Poznań.

Powitanie gen. Charlesa Duponta przez Głównodowodzącego.



Gen. Ch. Dupont, gen. J. Dowbor-Muśnicki i Komisarze NRL: Adam Poszwiński i Stanisław Adamski.



Poczet po wręczeniu chorągwi, z tyłu Komendant SL Julian Lange.
Przemawia Komisarz NRL ks. S. Adamski.

KOMISARIAT NACZELNEJ RADY LUDOWEJ

SZEFE URZĘDU WOJSKOWEGO

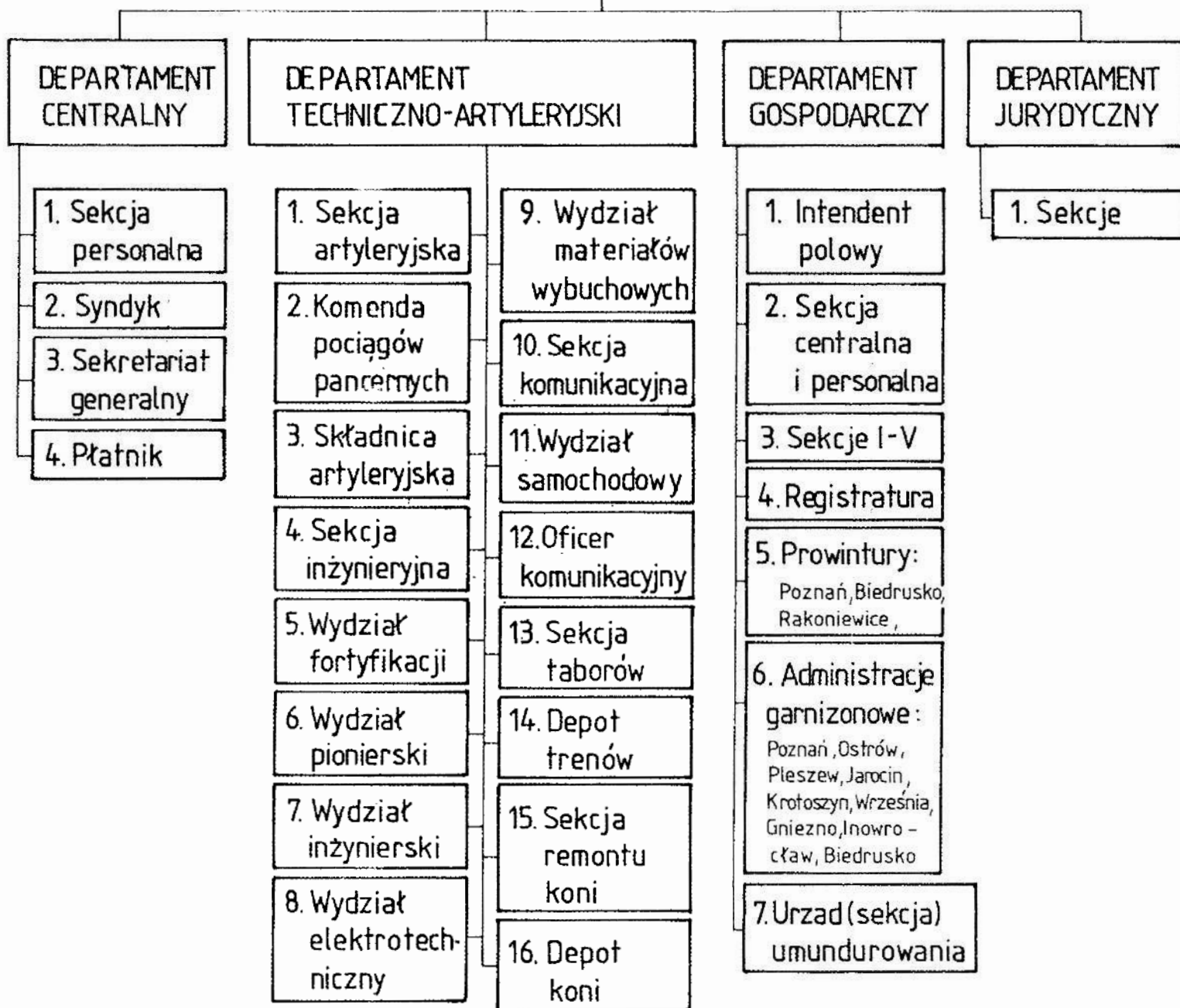

Struktura Urzędu Wojskowego z połowy kwietnia 1919 r.

Opracował: B. Polak.

rys. G. Pawlak

1 marca 1919 r.

O godzinie 8:00 przed dworcem kolejowym w Poznaniu tłumy mieszkańców miasta powitały misję koalicyjną. Obecni byli członkowie Komisariatu NRL, gen J. Dowbor-Muśnicki, J. Drwęski – Prezydent m. Poznania, minister Kazimierz Hącia i inni. Przewodniczący misji Ambasador Joseph Noulens wyraził Wielkopolanom uznanie za waleczną obronę wobec „ucisku niemieckiego, który dobrze zna Koalicja. Za tę obronę czeka Was nagroda: niepodległość”.

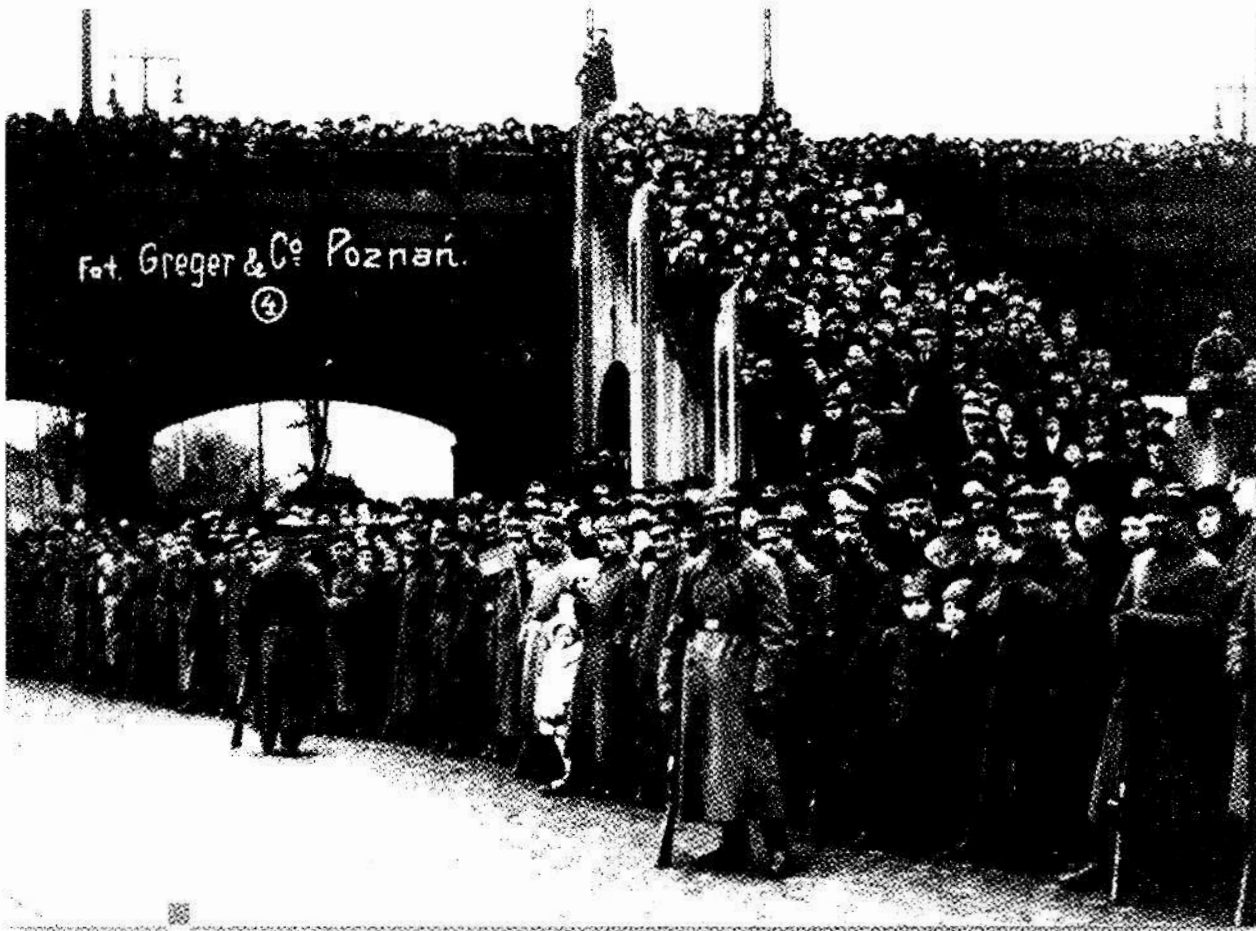

Tłumy Poznaniaków przed Dworcem Głównym.



Przyjazd Głównodowodzącego z płk. Wacławem Przeździeckim i adiutantem rtm. Witoldem Szeboko; kierowca (Jan?) Dąbrowski



Powitanie członków misji – widoczny gen. Henri Albert Niessel.

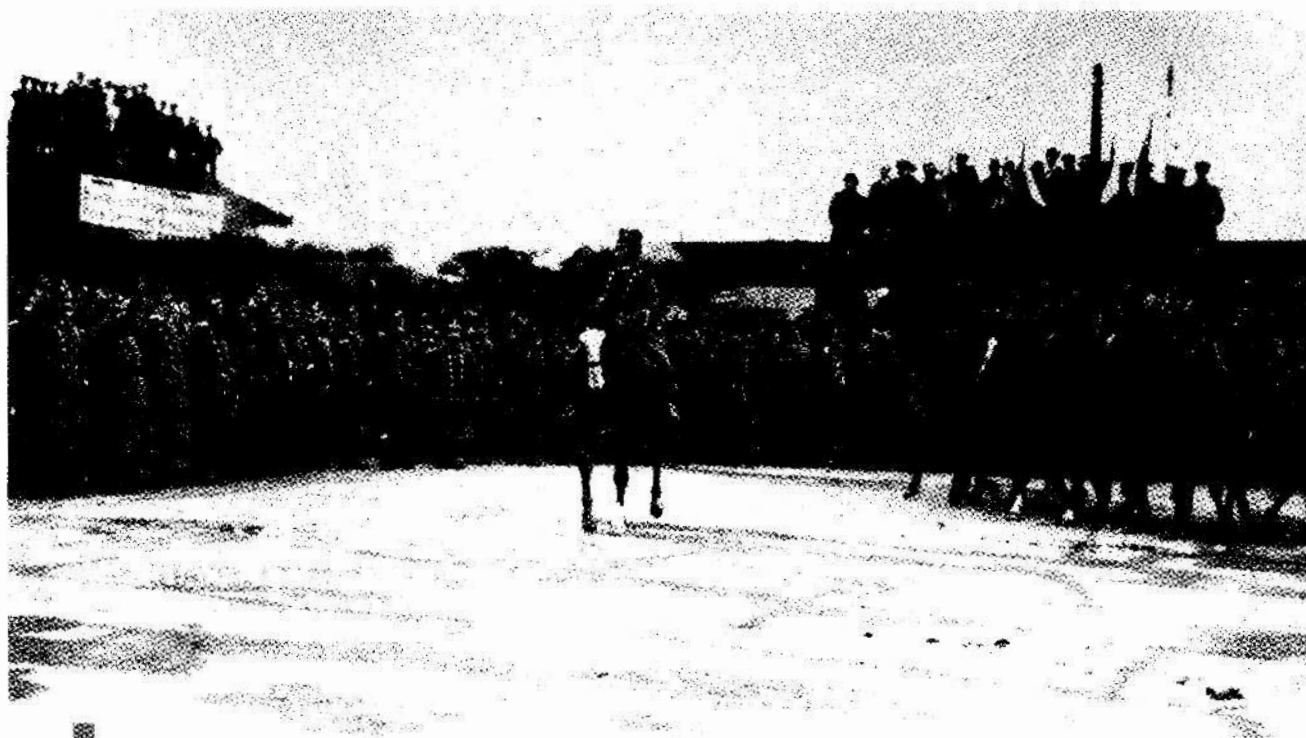

Szwadron honorowy 1 pułku ułanów Wlkp.

2 marca 1919 r.

O godzinie 11:00 na Placu Wolności członków misji powitały oddziały garnizonu Twierdzy Poznań. Zebrali się komisarze NRL i członkowie Rady Ludowej m. Poznania. Na środku placu stały cztery baterie artylerii. O 11:30 przybył gen. Dowbor-Muśnicki ze sztabem. Entuzjastycznie powitani zostali członkowie Misji. Ks. Kapelan Tadeusz Dykier *wstąpił na ławę i przemówił do wojsk: Błogosławiony będzie oręż, bo nie służy zachłanności i przemocy lecz wolności. Kto walczy za wolność, broni słusznej sprawy, więc służy Bogu. Wolności odzyskanej nie damy sobie odebrać.* Ksiądz Dziekan poświęcił armaty. Następnie odbyła się defilada kawalerii i artylerii.





Przeгляд oddziałów przez gen. H. Niessel'a. Konno płk Aleksander Pajewski, dowódca 1 pułku ułanów Wlkp.



Głównodowodzący z oficerami Sztabu DG; z lewej ppłk SG Władysław Anders, Szef sztabu DG.



Kazanie ks. T. Dykiera.



Poświęcenie armat czterech baterii 1 pułku artylerii polowej Wlkp. przez ks. Dziekana Generalnego.

Defilada.



Piechota – 1 pułku strzelców Wlkp.

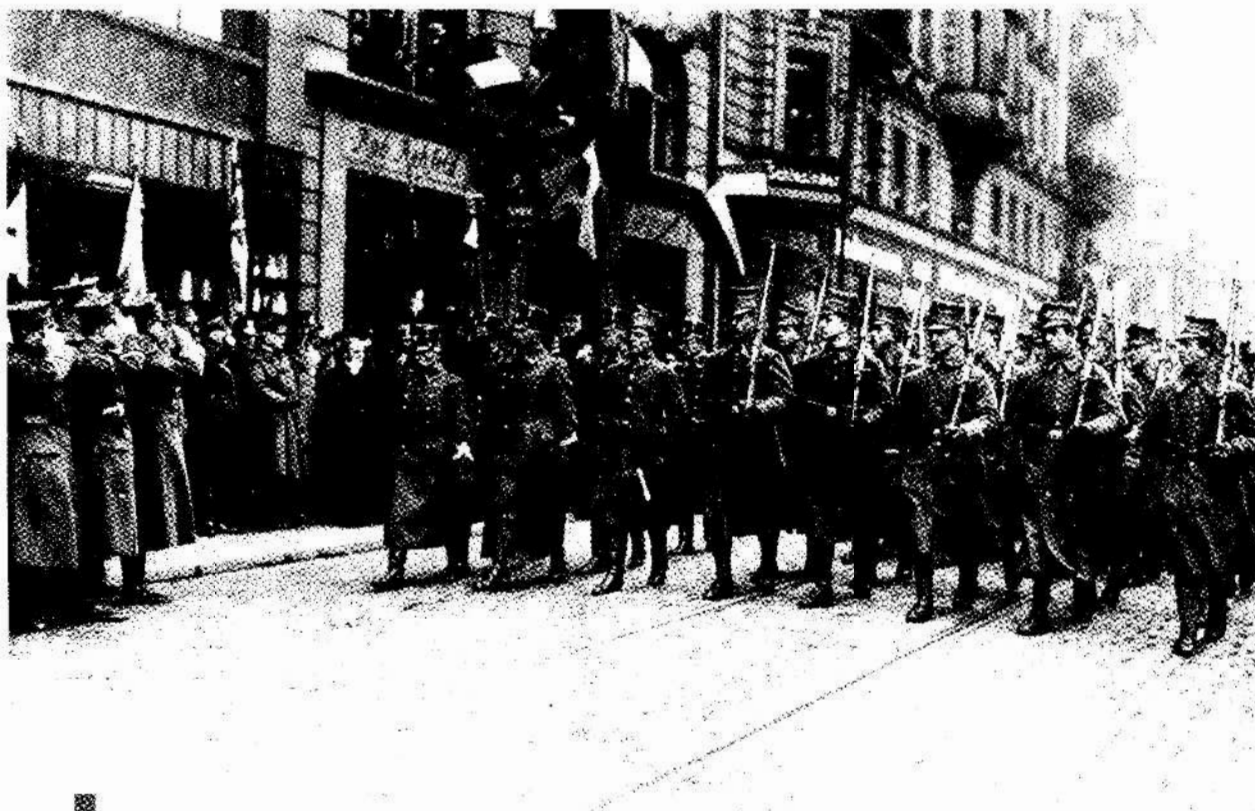

Przemarsz 1. pułku strzelców Wlkp.



Kawaleria - 1 pułk ułanów Wlkp.



1 pułk artylerii lekkiej Wlkp.

Artyleria.



6 marca 1919 r.

DG rozkazało przystąpić do sformowania 2 Dywizji Strzelców Wielkopolskich w tymczasowym składzie: 4, 5 i 6 pułki strzelców Wlkp. Dowództwo dywizji objął ppłk K. Grudzielski, a pułków: mjr Oskar Brezany (4 psw), płk Wacław Przeździecki (5) i por. dr B. Śliwiński (6).



Płk Albin Jasiński ze sztabem 2 Dywizji Strzelców Wlkp (fotografia z początku 1920 r.)

6 marca 1919 r.
Sformowany został 4 pułk strzelców Wlkp.

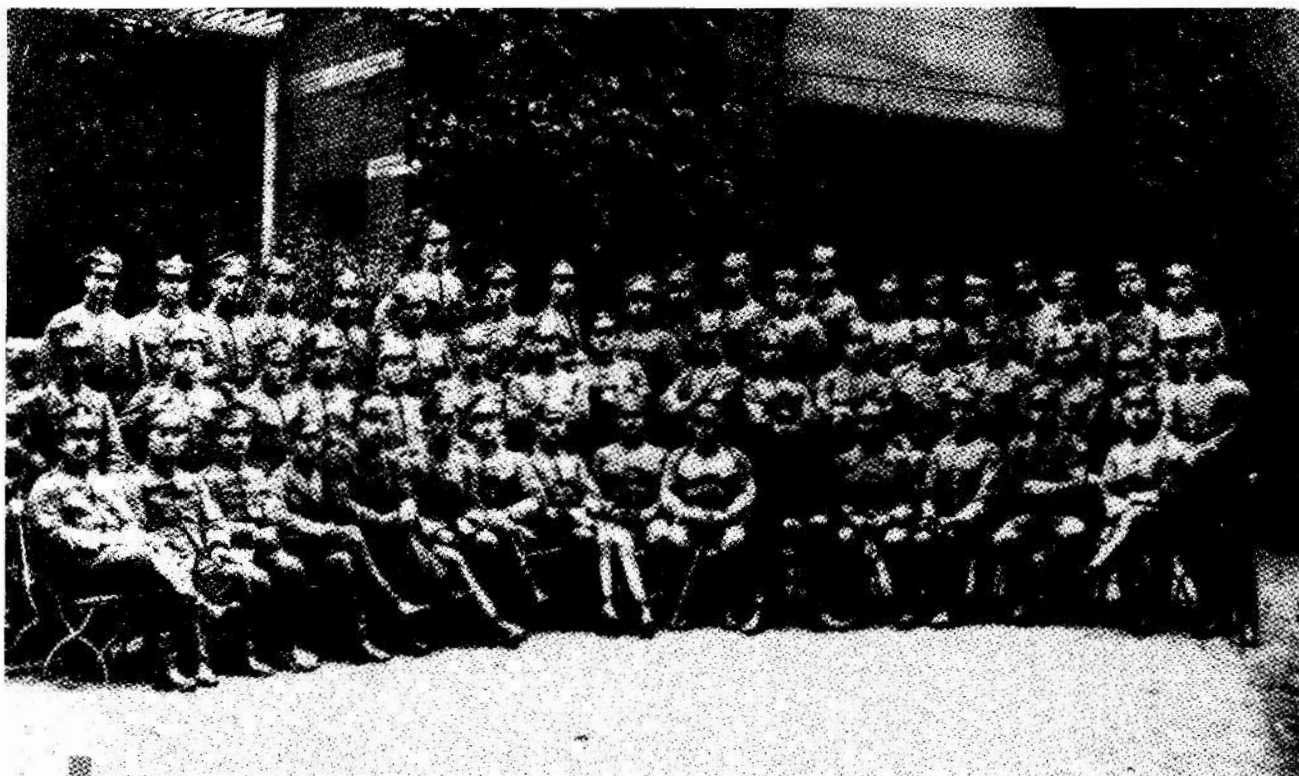

Korpus oficerski pułku z mjr. O. Brezanym w Gnieźnie, koszary przy ul. J. Sobieskiego.



Kadra II batalionu z dowódcą ppchor. Alojzym Nowakiem – siedzi w środku.

6 pułk strzelców Wlkp.

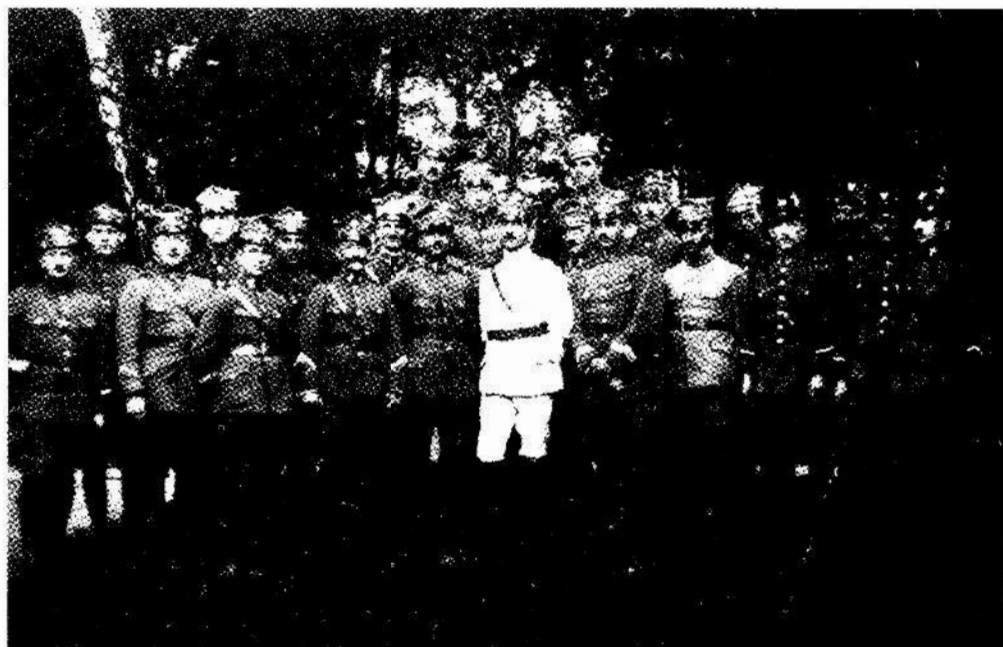

Korpus oficerski pułku z dowódcą
mjr. dr. Bernardem Śliwińskim
(w jaśniejszym mundurze).

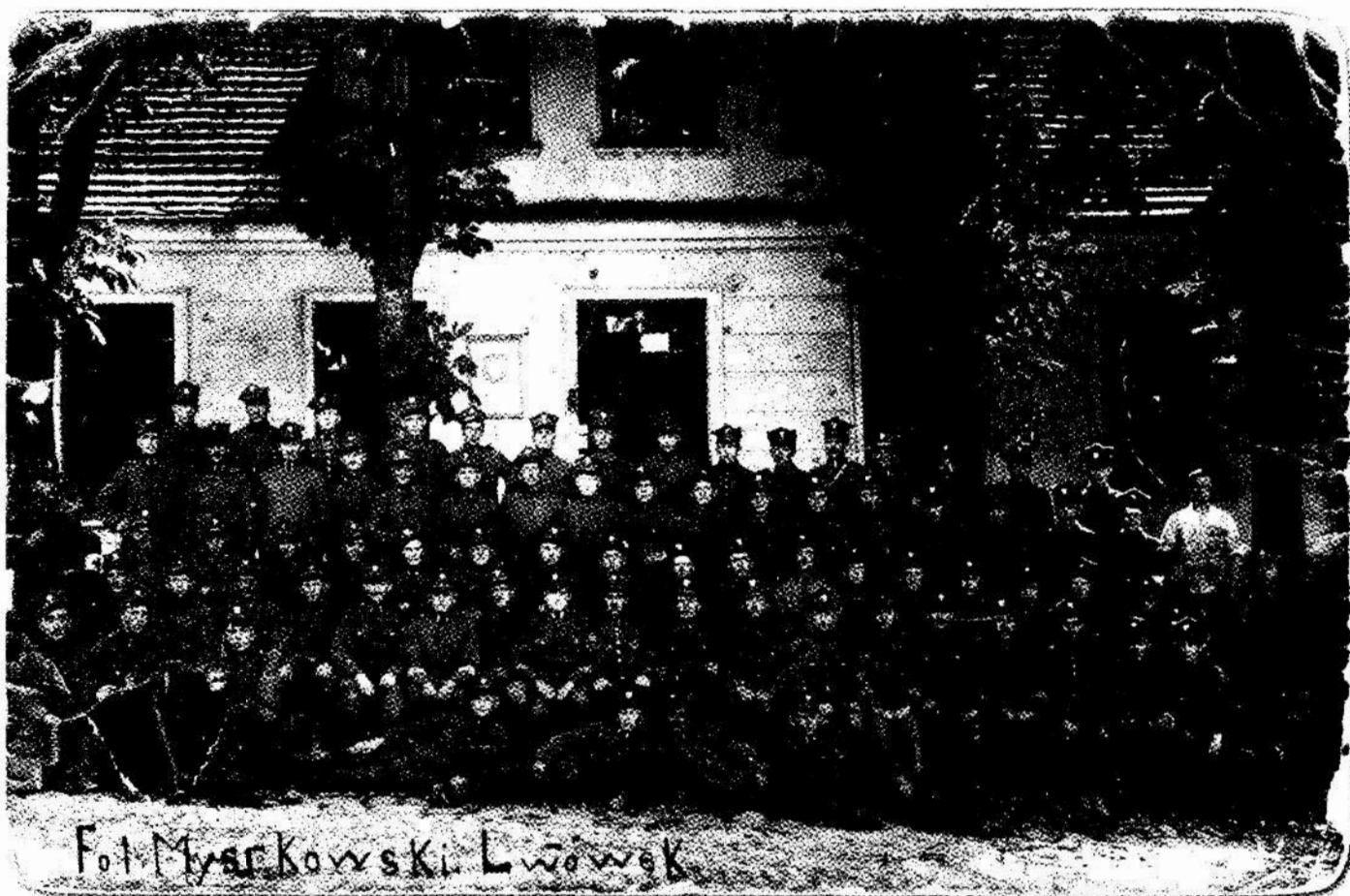

11 kompania pułku na froncie zachodnim.

8 marca 1919 r.

W rozkazie nr 63 Dowództwo Główne ogłosiło rozporządzenie Komisariatu Naczelnej Rady Ludowej o powołaniu pod broń kolejnych roczników.

Rozkaz dzienny Nr. 63.

- I. § 1. Na wojsko polskie w b. zaborze pruskim otrzymałem następujące ofiary:
1. Od urzędników fabryki **St. Cegielski** w Poznaniu 82 mk.
 2. Ze skarbonki **Kazia, Jerzego i Witolda Rekowskich** z Krerowa 50 mk. **złotem**.
 3. Od Marty **Prus** z Kościelnej Dąbrówki 1 rubel **srebrny**.
 4. Zebrane przez pannę **Mieczysławę Ritterównę** na wieczorku poślubnym u pp. **Rozańskich** 100 mk.
 5. Zebrane na podwieczorku w firmie **T. Krzyżanowski** 300 mk.
 6. Od p. pułkownikowej **Wandy Grudzielskiej** 100 mk. w **złocie** i 33 mk. w **srebrze**.
Składam ofiarodawcom serdeczne „Bóg zapłać“ w imieniu Twojem, Żołnierzu Wielkopolski.
- § 2. Oglašam rozporządzenie Komisariatu Naczelnej Rady Ludowej z dnia 4. marca 1919 r., dotyczące dalszego poboru do Wojska Polskiego Sił Zbrojnych w b. zaborze pruskim:

§ I.

Powołuje się pod broń (oprócz roczników, podanych w § 1. rozporządzenia z dnia 17. stycznia 1919 — Tygodnik Urzędowy nr. 2 strona 5*) do czynnej służby w Wojsku Polskiem wszystkich Polaków, którzy urodzili się w latach 1895, 1896 i 1900.

Powołani tem rozporządzeniem pod broń winni się zgłosić osobiście do urzędów, wyznaczonych w publicznych obwieszczeniach przez władze policyjne.

§ II.

Kto się nie zgłosi do urzędu w czasie, wyznaczonym przez władzę policyjną, lub kto następnie na zawezwanie nie stawi się do służby wojskowej, karany będzie przez sąd doraźny więzieniem aż do lat pięciu i grzywną aż do stutysięcy marek, albo jedną lub drugą karą.

Poznań, dnia 4. marca 1919.

Komisariat Naczelnej Rady Ludowej.

X. Adamski. W. Korfanty.

*) Ogłoszone w rozk. dzien. D. G. nr. 19 z dnia 23. stycznia 1919, liczbą 2. I b. 1 i 2.

- § 3. Szkołę podoficerską w koszarach Nordring przydzielam pod względem aprowizacji do oddziału żandarmerji polowej w koszarach Nordring.
- IIa. § 4. Egzamina przed komisją kwalifikacyjną proponowanych na oficerów odbywają się co poniedziałek w D. G.
- § 5. Ppor. **Edwarda Nowrata** z b. armji niem. przydzielam do 3. pułku strzelców wielkopolskich.

Za zgodność:

Anders,
Podpułkownik i Szef Sztabu.

Dowbor-Muśnicki.
Generał-Porucznik.

10 marca 1919 r.

Dowództwo Główne w rozkazie dziennym nr 65 ogłosiło nazwiska saperów, którzy wyróżnili się w zdobyciu niemieckiego pociągu pancernego 17 lutego.

- l. § 1. Przy zdobyciu pancernego pociągu dnia 17. lutego b. r. odznaczyli się niżej podani saperzy 1. baonu saperów wielkopolskich:
1. plut. Grzesiak Józef — zabity,
 2. szereg. Banaszak Stanisław — zabity,
 3. st. żołn. Murawski Marjan — ranny,
 4. szereg. Horyszczak Jakob — ranny,
 5. „ Sroka Stefan — ranny,
 6. „ Gryl Feliks — ranny,
 7. „ Leśniewski Wojciech,
 8. „ Wiśniewski Ignacy,
 9. „ Filipek Władysław.

Ta oto dziewiątka po wysadzeniu toru kolejowego, nie zważając na znaczną przewagę załogi pociągu mężnie rzuciła się do ataku, i walcząc aż do przybycia posiłków, nie dała wrogowi wycofać pociągu. W nierównej walce tylko 3 ocalało.

Ten czyn bohaterski stawiam za wzór.

Poległym niech ziemia rodzinna da wieczny spokój!

Reszcie — szczerząc się, że dowodzę nimi — składam podziękowanie.

Rozkaz ten przeczytać przed frontem wszystkich wojsk mi podległych.

- § 2. Ogłaszam rozporządzenie **Komisariatu Naczelnej Rady Ludowej z dnia 5. marca 1919 r.**, dotyczące zapomóg dla rodzin żołnierzy:

Rozporządzenie z dnia 19. i 26. lutego 1919 uzupełnia się, jak następuje:

§ 1.

Zony i dzieci wojskowych, służących w W. P., otrzymują zapomogi, podane w § 2., bez względu na to, czy znajdują się w potrzebie lub nie.

§ 2.

Zapomogi wspomniane w § 1. wynoszą miesięcznie:

1. dla żony . . .	30 mk.,
2. na 1 dziecko . . .	13 „
3. „ 2 dzieci . . .	25 „
4. „ 3 „ . . .	38 „
5. „ 4 „ . . .	52 „
6. „ 5 „ . . .	67 „
7. „ 6 „ . . .	83 „
8. „ 7 „ . . .	100 „
9. „ 8 „ . . .	118 „

§ 3.

Zapomogi powyższe wypłacano dotychczas żołnierzom razem z żołdem. Od 1. marca 1919 r. wypłacać się będzie te zapomogi nie żołnierzom, lecz ich żonom względnie tym, u których dzieci znajdują się na wychowaniu.

Przepis poprzedniego ustępu nie dotyczy oficerów i urzędników wojskowych.

§ 4.

W razie większej potrzeby udzielają odnośne korporacje gminne dalszych zapomóg.

§ 5.

Wszelkie zapomogi także zapomogi podane powyżej w §§ 1. i 2., wypłacają odnośne związki komunalne i to miesięcznie z dołu.

§ 6.

Pozatem zatrzymują wszelkie dotychczasowe przepisy, dotyczące zapomóg itd., swą moc obowiązującą.

§ 7.

Przepis w § 6. odnosi się także do tego, ile i o jakim czasie zwróci władza centralna odnośnym związkom komunalnym wypłacone zapomogi. Odnośne likwidacje winno być poświadczane przez starostę i należy je przesłać do Urzędu Skarbowego Komisariatu N. R. L.

Poznań, dnia 5. marca 1919.

Komisariat Naczelnej Rady Ludowej.
X. Adamski. W. Korfanty. Adam Poszwiński.

15 marca 1919 r.

Dowództwo Główne ogłosiło rozkaz w sprawie organizacji 7 i 8 pułków strzelców Wielkopolskich.

Rozkaz dzienny Nr. 70.

- Ib** § 1. Dowódcy frontu zachodniego rozkazują przystąpić do formowania 7. pułku strzelców wielkopolskich.
- § 2. Dowódcy frontu południowego rozkazują przystąpić do formowania 8. pułku strzelców wielkopolskich.
- § 3. Z dniem dzisiejszym rozkazują przejść do organizacji, ustanowionej p. 2 rozk. dzien. D. G. nr. 46 z dnia 19. lutego 1919 (podziału obszaru W. Ks. Poznańskiego na 3 okręgi.)
- § 4. 1. rezerwowy pułk strzelców wielkopolskich przemianowuję w 10. pułk strzelców wielkopolskich. Pułk ten podlega tymczasowo wprost D. G.
- § 5. W uzupełnieniu § 9. rozk. dzien. D. G. nr. 61 z dnia 1. marca 1919. 6. pułk strzelców, jako detaszowany z dywizji, podlega Dowództwu Okręgu 2. (zachodniemu).
- § 6. W odmiannę § 4 rozk. dzien. D. G. nr. 56 z dnia 1. marca 1919. kompanja gospodarcza w Biedrusku podlega komendanturze placu Biedruska, zależnej wprost od D. G.
- § 7. I. Sekcja komunikacyjna (wydział samochodów) przy Deprt. Techn. Artl. wydziała z siebie nową instancję wojskową pod nazwą dowództwo oddziałów samochodowych, które podlega Inspekcji W. Techn.
- II. Kompetencje sekcji komunikacyjnej (wydział samochodów):
- rekwizycje wszelkiego materiału samochodowego,
 - zakup wszelkiego materiału samochodowego, (decyzja rzeczoznawcza przy zakupach dla wojska w porozumieniu z dowództwem oddziałów samochodowych, — doświadczenia.)
 - administracja głównych składów wszelkiego materiału samochodowego,
 - reperacje niewykonalne w małych warsztatach (duże warsztaty i fabryki),
 - dostarczenie samochodów oraz wszelkiego potrzebnego materiału samochodowego dla wojska,
 - tabor samochodów niepotrzebnych do użytku wojskowego.
- III. Kompetencje dowództwa oddziałów samochodowych:
- tworzenie kolumn samochodowych (pogotowie),
 - przydzielanie kolumn samochodowych pojedynczych automobili oraz oficerów i personelu samochodowego podług rozkazu Inspekcji W. Techn. (nadzór nad przydzielonemi chociaż etatowemi pozostaje nadal w ręku dowództwa oddziałów samochodowych),
 - mniejsze reperacje samochodowe (mały warsztat),
 - mały skład materiału samochodowego mniejwięcej na 1 miesiąc,
 - przepisy, dotyczące ruchu samochodowego,
 - szkola szoferów.
- IV. Dowódcą oddziałów samochodowych mianuję ppor. **Chelmińskiego**, któremu niezwłocznie przejąć od sekcji komunikacyjnej wszystkie sprawy, wchodzące w zakres jego kompetencji.
- Etaty dowództwa oddziałów samochodowych i kolumny samochodowej będą rozesłane oddzielnym dodatkiem.
- § 8. Baon garnizonowy I., podlegający komendzie miasta Poznania a przydzielony czasowo do Okręgu II., przechodzi do zupełnego rozporządzenia Okręgu II. i traci swoją nazwę baonu garnizonowego.
- Przejęcie baonu garnizonowego I. reguluje okręg w porozumieniu z komendą miasta Poznania.
- § 9. Ogłaszam zatwierdzone przez Naczelną Radę Ludową etaty tymczasowe:
- sztabu dywizjonu (załącznik I.),
 - baterji 2 działowej ciężkich haubic (załącznik II.),
 - baterji lekkiej 4 działowej (załącznik III.),
 - baterji 2 działowej ciężkich armat na łożysku (załącznik IV.),
 - sztabu pułku artl. lekkiej (załącznik V.).
- (Załącznik I., II., III., IV. i V. do rozk. dzien. D. G. nr. 70 z dnia 15. marca 1919 r.)

16 marca 1919 r.

Zaprzysiężenie w Kcyni oddziałów Frontu Północnego.

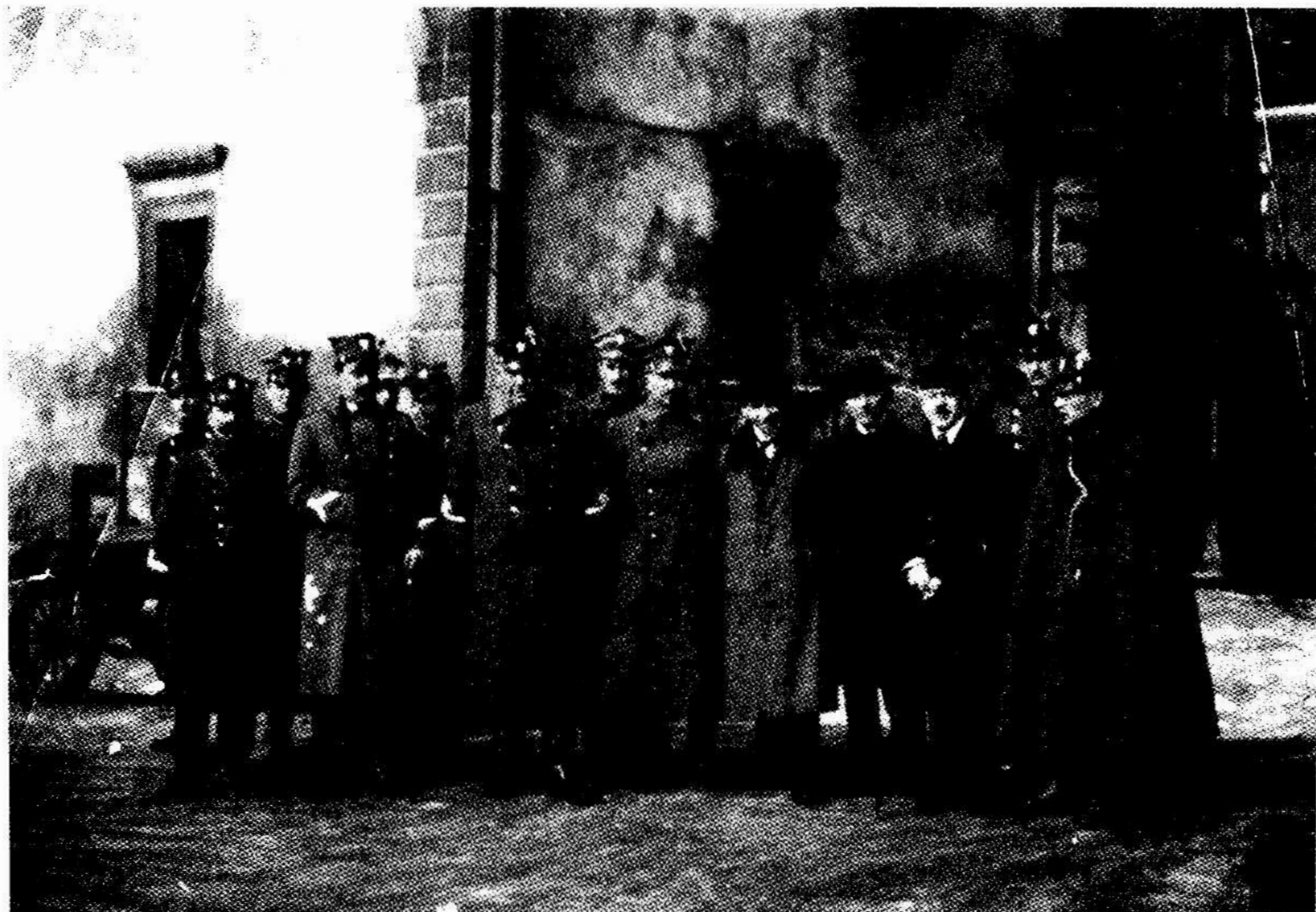

Kcynia: gen. K. Grudzielski ze Sztabem Frontu Północnego.

7 pułk strzelców Wlkp.



Por. Kazimierz Szczęśniak – pierwszy dowódca pułku
od 15 czerwca 1919 r.



1 kompania III batalionu pułku w Rogoźnie Wlkp.

8 pułk strzelców Wlkp.



Kpt. Ludwik Bociński – organizator pułku w towarzystwie Głównodowodzącego.



Podoficerowie 1 kompanii I batalionu pułku.

16 marca 1919 r., Kcynia.



Przeгляд oddziałów Frontu Północnego przez gen. K. Grudzielskiego.



Defilada przed gen. K. Grudzielskim na szosie pomiędzy Kcynią a Paterkiem.

18 marca 1919 r.

DG wydało rozkaz w sprawie utworzenia Urzędu Wojskowego, podległemu bezpośrednio Komisarjatuowi NRL.

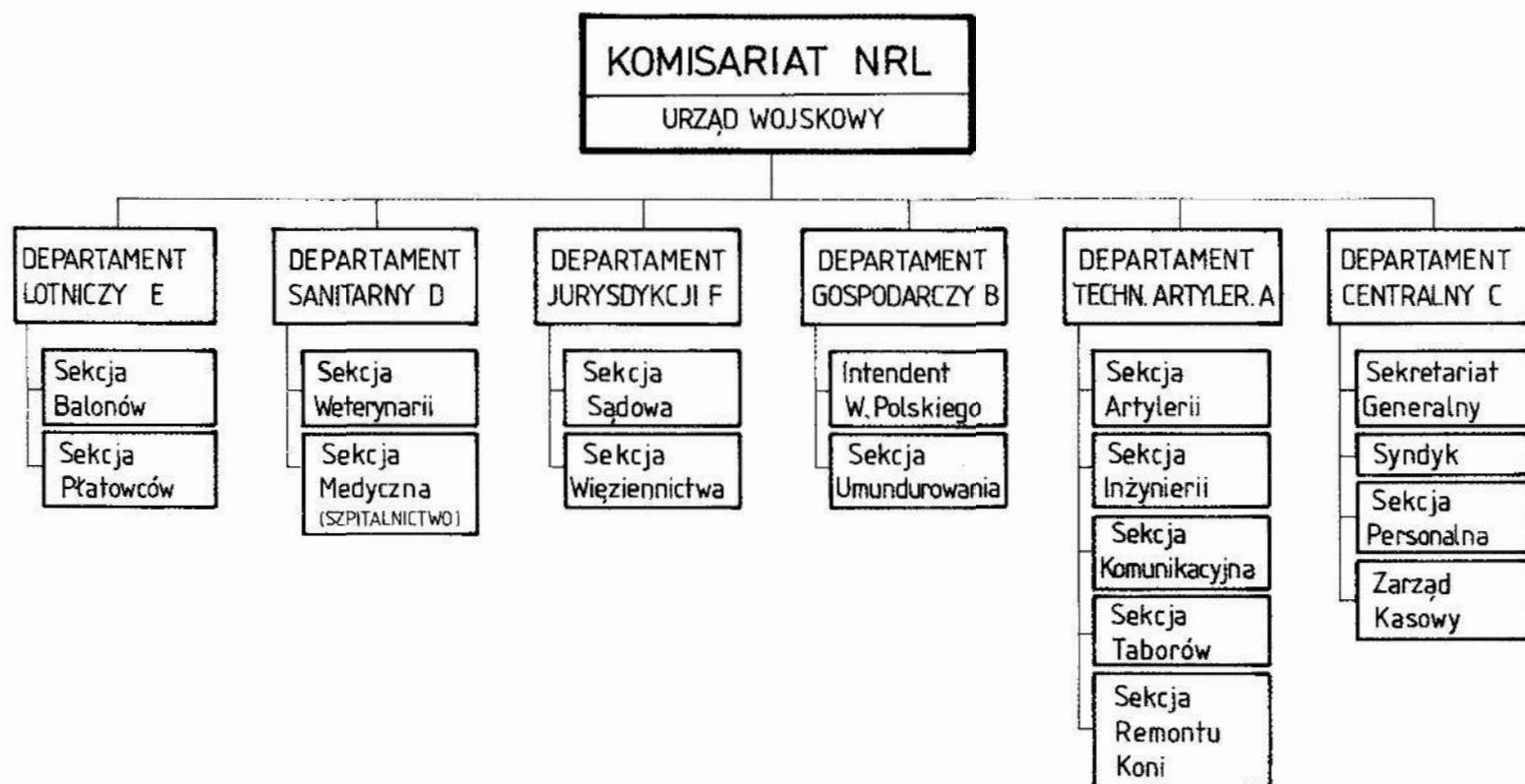

Organizacja Urzędu Wojskowego z dnia 18 marca 1919 r.

Opracował B.Polak

rys. G.Pawlak

19 marca 1919 r.

Dekretem Komisariatu Naczelnej Rady Ludowej Gen. J. Dowbor-Muśnicki mianowany został generałem broni.



Wśród mieszkańców Poznania.



Spotkanie Generała z dziennikarzami warszawskimi.

Koniec marca 1919 r.

Głównodowodzący dokonał inspekcji Stacji Lotniczej w Ławicy. Gen. Dowbor-Muśnicki, płk Macewicz (tyłem), ppor. Dziembowski, NN, ppor. Pniewski, ppor. Mańczak, ppor. Norwid-Kudło, ppor. Biały, urz. wojsk. Hullej.

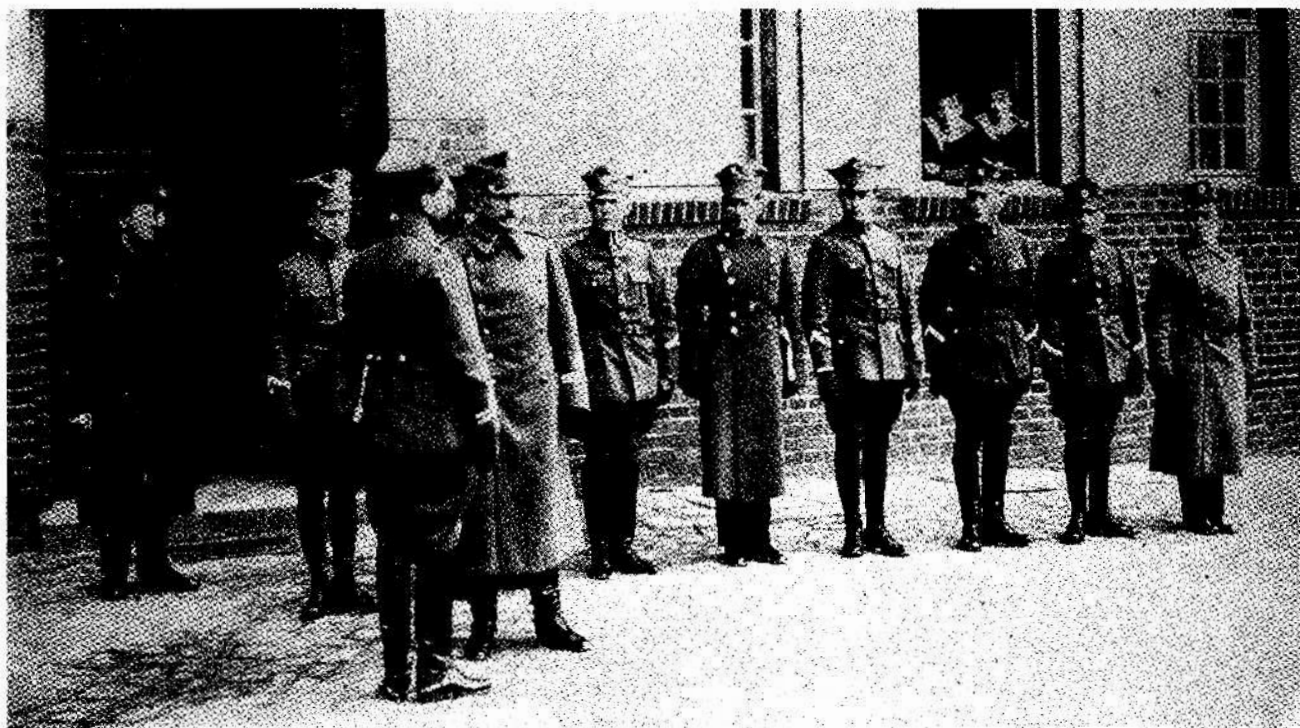

1 kwietnia 1919 r.

Dowództwo Główne ogłosiło tymczasowy etat Inspekcji Sanitarnej.

Załącznik II. do rozk. dzien. D. G. nr. 87. z dnia 1. kwietnia 1919 r.

45 5

Dow. Główne

Sił Zbrojnych
w b. zał. prusk.
Ib.

E t a t

tymczasowy Inspekcji sanitarnej
(czasu pokojowego).

Tajne!
Tylko do użytku
służbowego.

oficerowie, oficer sanitarni, i urzędnicy wojskowi	podoficerowie, szeregowcy i podporządkowani	Wyszczególnienie	Ludzie					Konie			Wozy		Samochody				
			jezdni na koźle	konni	piesi	razem	wierzchowe	dyszłowe	razem	na 4 konie	na 2 konie	osobowe	omnibusy	ciężarowe	rowery mot.		
1		Inspektor sanitarny (kapitan)															
1		Lekarz-adjutant															
1		Aptekarz naczelny															
1		pomocnik															
2		Starszych lekarzy (dla spraw inwalid. wojsk.)															
1		Oficer rachunkowy															
	2	Kancelistów (sierż. lub kaprali)															
	6	Pisarzy *)															
	2	Telefonistki															
	2	Ordynansów															
	1	Szofer															1
7	13	Razem															1

*) 3 pisarzy może być zastąpieni przez 3 maszyny-łki.

1 kwietnia 1919 r.

Dr med. Józef E. Grobelny mianowany przez Głównodowodzącego Szefem Departamentu Sanitarnego.

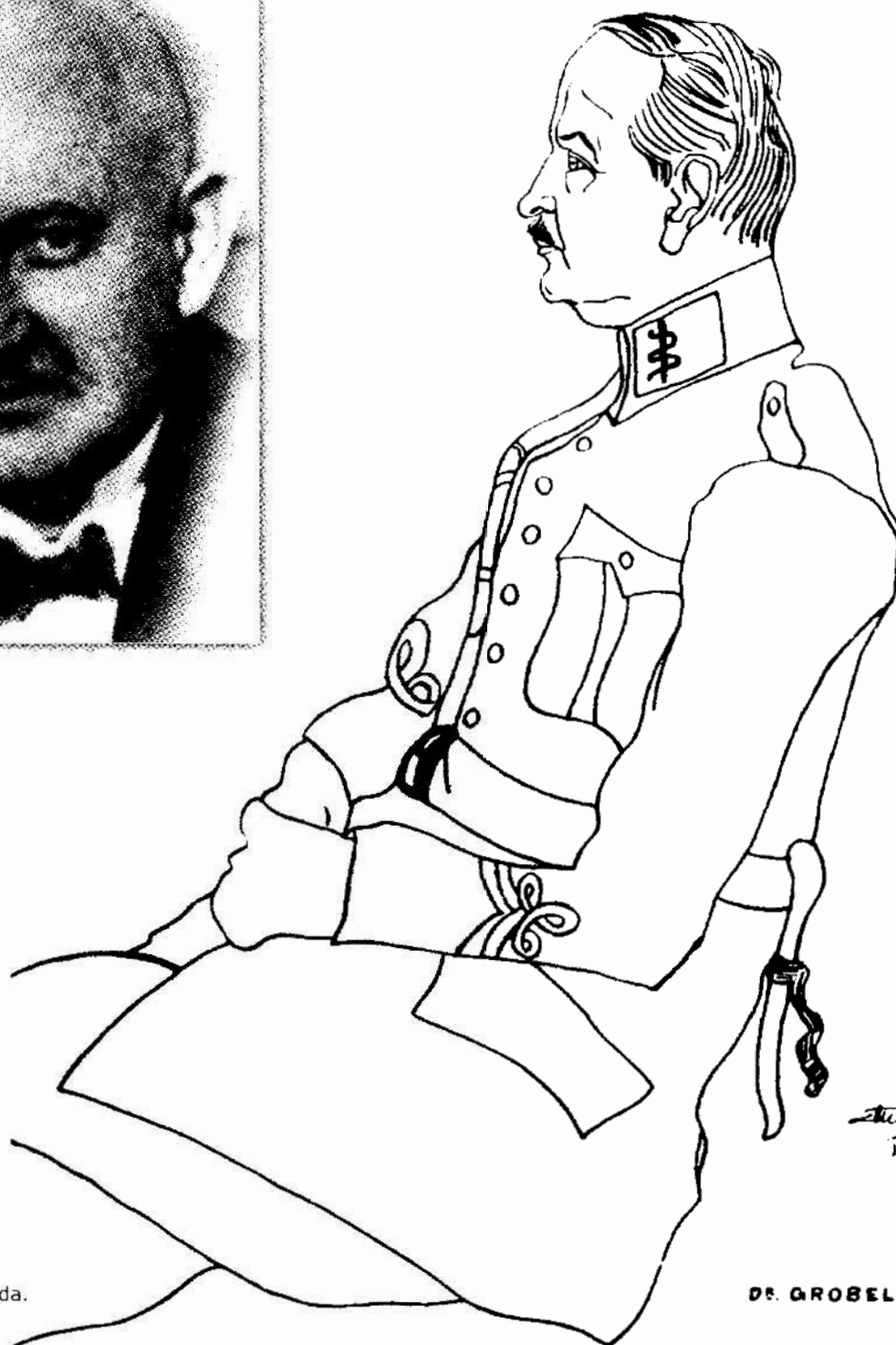
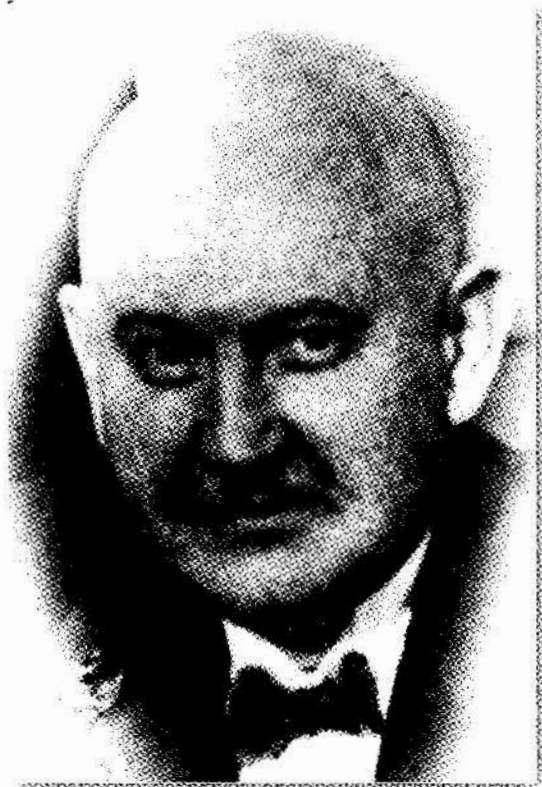

Karykatura Stefana Sonnewenda.

DR. GROBELNY.

13 kwietnia 1919 r.

**Raport mjr. Krooksa z alianckiej misji wojskowej na Konferencję Pokojową w Paryżu
o organizacji 1 pułku ułanów Wlkp. po pobycie misji w pułku 3 kwietnia.**

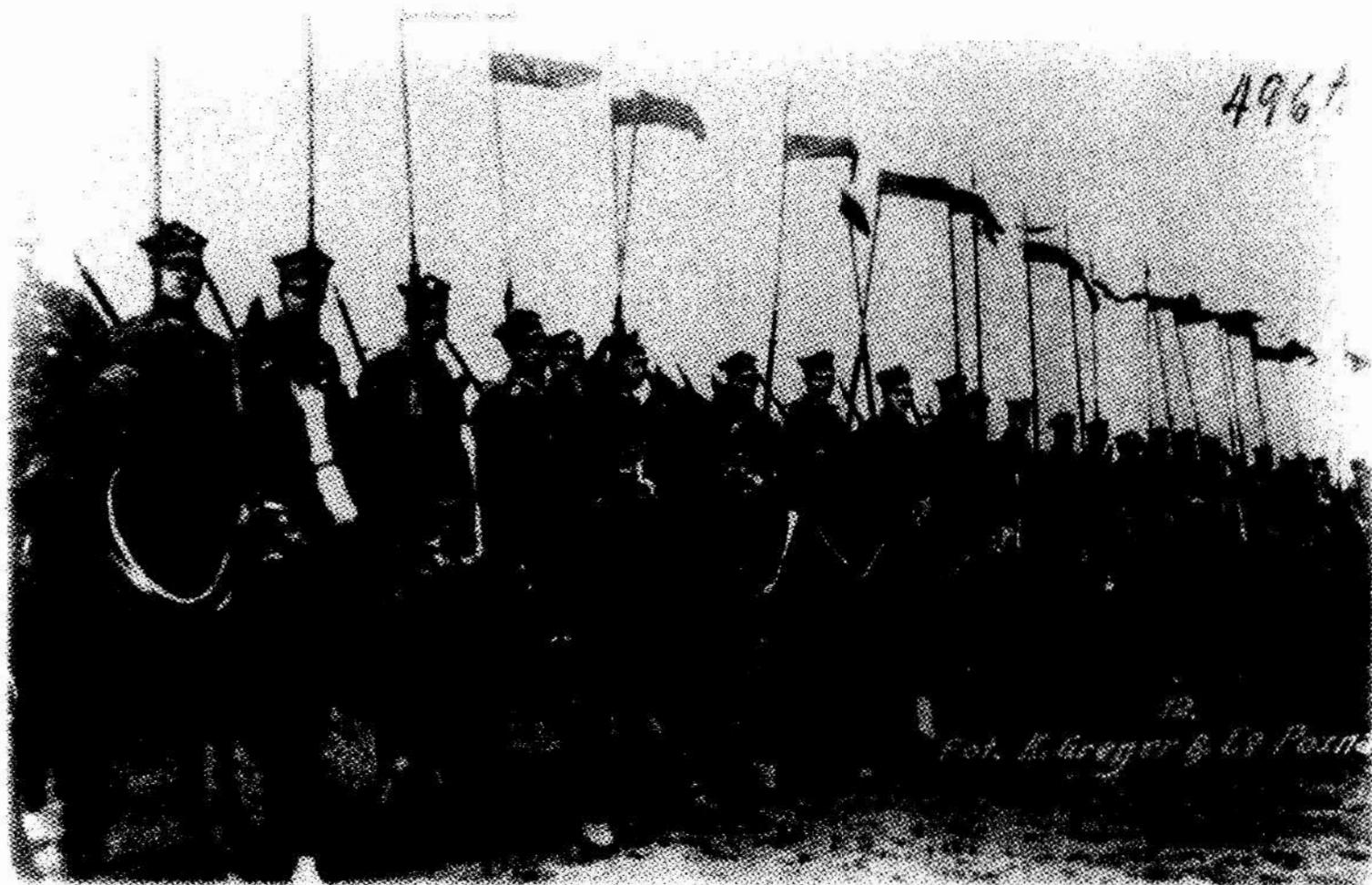

Fragmety raportu majora Krooksa, Poznań.

1. Niemiecka Heimatschutz (ochrona ojczyzny) rośnie w siłę i wydajność, ale spada dyscyplina jeśli idzie o jakiegokolwiek próby zwracania uwagi na dotrzymanie warunków rozejmu. Niemieckiemu Heimatschutz płaci się premię 18 marek na godzinę za każdą godzinę walki w dodatku do normalnej pensji. Rezultatem tego jest, że poświęcają tyle czasu ile tylko mogą na wypady za linię rozejmu.

2. Publikowane są ogłoszenia w gazetach niemieckich, zachęcające ochotników do wstępowania do tych organizacji.

3. Misja została zaproszona na przegląd 1 Pułku Ułanów, który miał mieć miejsce 3 kwietnia o 10.00 na Ławicy. Konie zostały nam dostarczone na miejsce parady. Było bardzo niewiele widzów, mniej niż sto. 1 Pułk Ułanów był ustawiony w linii, 4 długości konia między szwadronami, orkiestra po prawej stronie linii, sekcja wozów karabinów maszynowych (8 karabinów na lekkim wozie), sprzęt do podkuwania koni, sekcja telefoniczna, kucharze itd... po lewej stronie. Konie wyglądały dobrze, ale nie były wypielegnowane. Siodła – to mieszanka starych i nowych; nowe uzdy, lejce zostały nałożone bez nawet dotyku pasty – tłuszczu garbarskiego i były twarde jak stal. Ludzie byli dobrze i jednokowo ubrani z wyjątkiem niewielkich detali. Każdy nieparzysty numer miał lancę i karabinek kawaleryjski (mauser); każdy parzysty numer miał karabinek i szablę.

Siła wszystkich szeregów 600 [ludzi].

Konie, prawie bez wyjątku, zostały zakupione u polskich chłopów i rolników, niektóre były bardzo surowe.

Wydaje się, że w ciągu kilku dni ten regiment wyruszy na zachodni front koło Lissy (Leszno B.P.), gdzie mam nadzieję ich odwiedzić.

Z udziałem Głównodowodzącego pułk wystąpił przed misją w pełnym szyku na placu ćwiczeń na Ławicy.



Fot. K. Greger & C. Poznań
6.



Wytwórnia opatrunków w Poznaniu, prawdopodobnie ul. Karola 54/56.

13 kwietnia 1919 r.



Zaprzysiężenie oddziałów Straży Ludowej powiatu obornickiego.



Defiladę oddziałów odbiera gen. J. Dowbor-Muśnicki, Komendant SL J. Lange, Starosta dr Gładysz i sztab powiatowy SL.

20 kwietnia 1919 r.

Poznański Batalion Śmierci z dowódcą ppłk. Feliksem Józefowiczem uczestniczył w uroczystości symbolicznego zjednoczenia Armii Gen. Józefa Hallera i Wojska Wielkopolskiego z wojskiem krajowym. Warszawa, Plac Saski.



Dowództwo Główne jako załącznik do rozkazu dziennego nr 108 ogłosiło dekret Naczelnej Rady Ludowej o ustanowieniu odznaki pamiątkowej „Wielkopolska Matkom Poległych”.

Rozkaz dzienny Nr. 108.

- 1a.** § 1. Wszystkim Dowódcom Okręgów, Komendantom Etap i formacjom, podlegającym bezpośrednio D. G. należy w „Zestawieniach Sił Wojskowych” stosownie do rozk. dzien. D. G. nr. 56. z dnia 1. marca 1919 r., Ia § 2, oficerów, urzędników (oficerów rachunkowych, lekarzy, weterynarzy, kapelanów i t. p.) z rubryki „oficerów” wyłączyć, a utworzyć specjalną rubrykę między rubryką „oficerów” a rubryką „p. s. of.” pod nazwą „oficerów-urzędników”.
- Zwracam ponownie uwagę na dokładne podanie nazw i siedzib formacji, włączonych w raportach. Zarazem przypominam na uzupełnienie rozk. dzien. D. G. nr. 48. z dnia 21. lutego 1919 r., Ia, § 5. i rozk. dzien. D. G. nr. 64. z dnia 9. marca 1919 r., Ia, § 3.
- 1b.** § 2. Ogłaszam przy niniejszem **dekret Naczelnej Rady Ludowej** (Załącznik I. do rozk. dzien. D. G. nr. 108. z dnia 22. kwietnia 1919 r.) o ustaleniu znaku pamiątkowego dla matek po poległych w walkach o kresy polskie i rozkazuję:
- Wszystkim wojskowym formacjom, instytucjom i urzędom podać wedle załączonego wzoru (Załącznik II. do rozk. dzien. D. G. nr. 108. z dnia 22. kwietnia 1919 r.) niezwłocznie do D. G. wiadomość o tem, czy w liczbie oficerów i żołnierzy, należących do formacji wielkopolskich, nie było poległych w walkach od 27. grudnia roku zeszłego, niezależnie od tego, gdzie się te walki toczyły.
- Raporty należy kierować do wydziału IIa., D. G.
- 1c.** § 3. Celem uniknięcia zwłok i nieporozumień winne wszystkie władze cywilne w sprawach, dotyczących komendy dworca we Wronkach, udawać się wprost do Komendy Liniowej w Poznaniu, a nie do komendy dworca we Wronkach.
- Ostatnia wykonuje li tylko rozkazy, wychodzące z Komendy Liniowej.
- § 4. W rozk. dzien. D. G. nr. 106. z dnia 20. kwietnia 1919 r. czytaj przed § 4. nie jak mylnie podano IIe. § 4., lecz **1c.** § 4.
- U. W.** § 5. Wszyscy pracownicy sekcji Dprnt. Techn. - Artl., jak to kierownicy techniczni, magazynierzy, ich pomocnicy i t. p. żołnierze byłej armji niemieckiej, którym przysługują wyższe rangi żołnierskie, zaliczają się do Wojska Polskiego z przemianowaniem rang, przysługującym na takoweż polskie.
- Pracownicy ci obowiązani są nosić ustalony mundur wojskowy.
- Do chwili ustalenia nowej normy poborów, winni oni pobierać pobory według zajmowanych przez nich stanowisk i określonych ściśle rozk. dzien. D. G. nr. 70. z dnia 15. marca 1919 r., Aprow. § 28.

Za zgodność:



Podpułkownik i Szef Sztabu.

(—) Dowbor-Muśnicki.
Generał Piechoty.

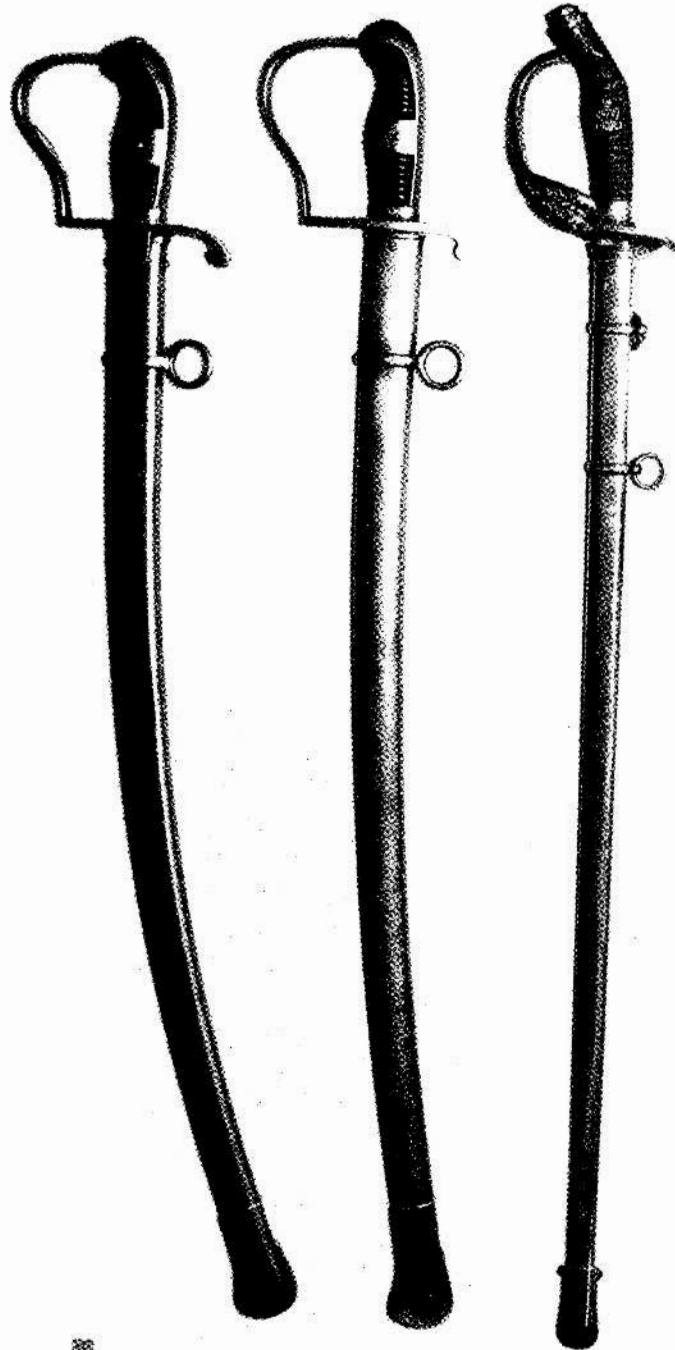

Szable używane przez powstańców.

26 kwietnia 1919 r.

Gen. Jan Wroczyński objął szefostwo sztabu Dowództwa Głównego.

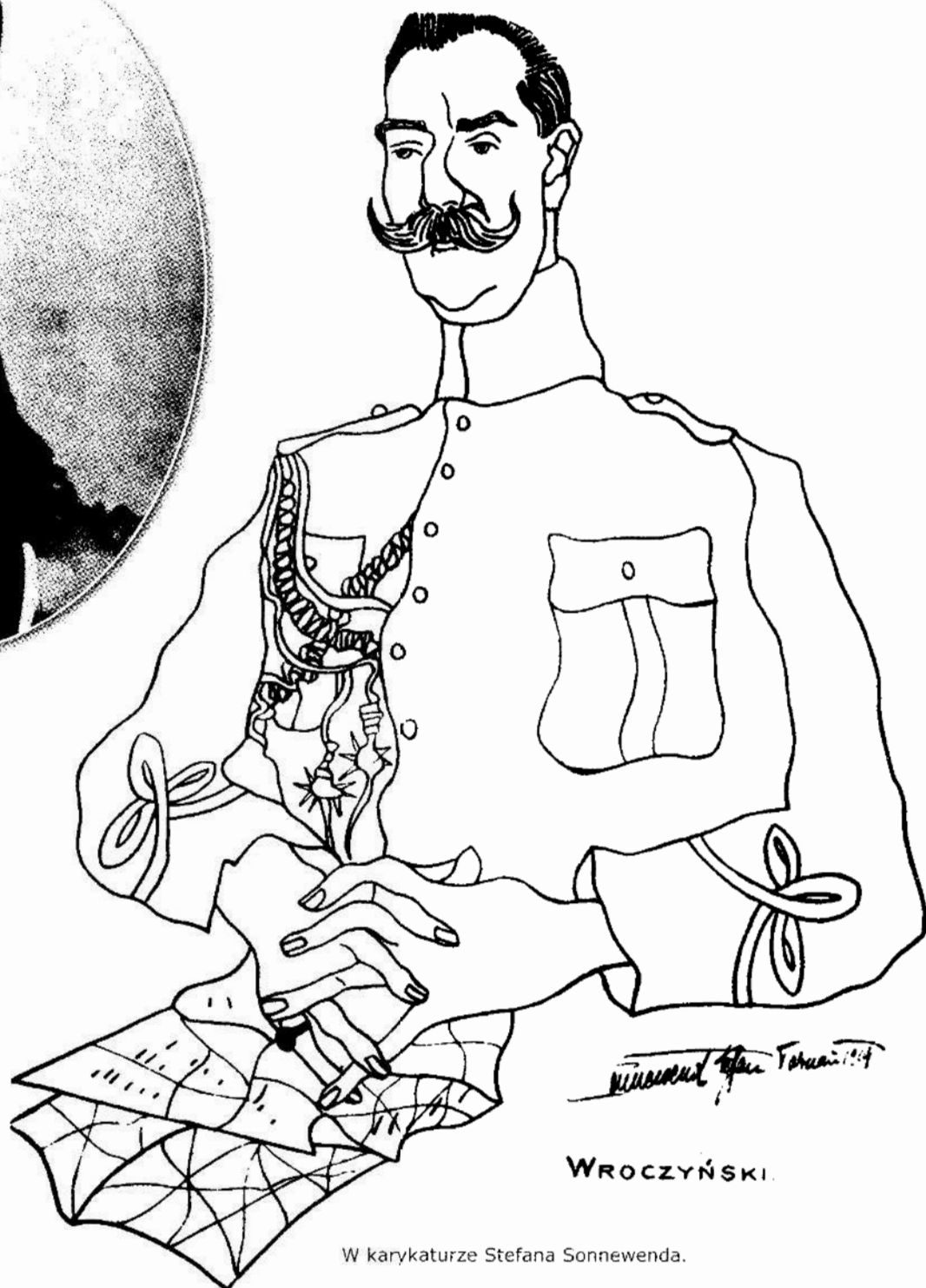

W karykaturze Stefana Sonnewenda.

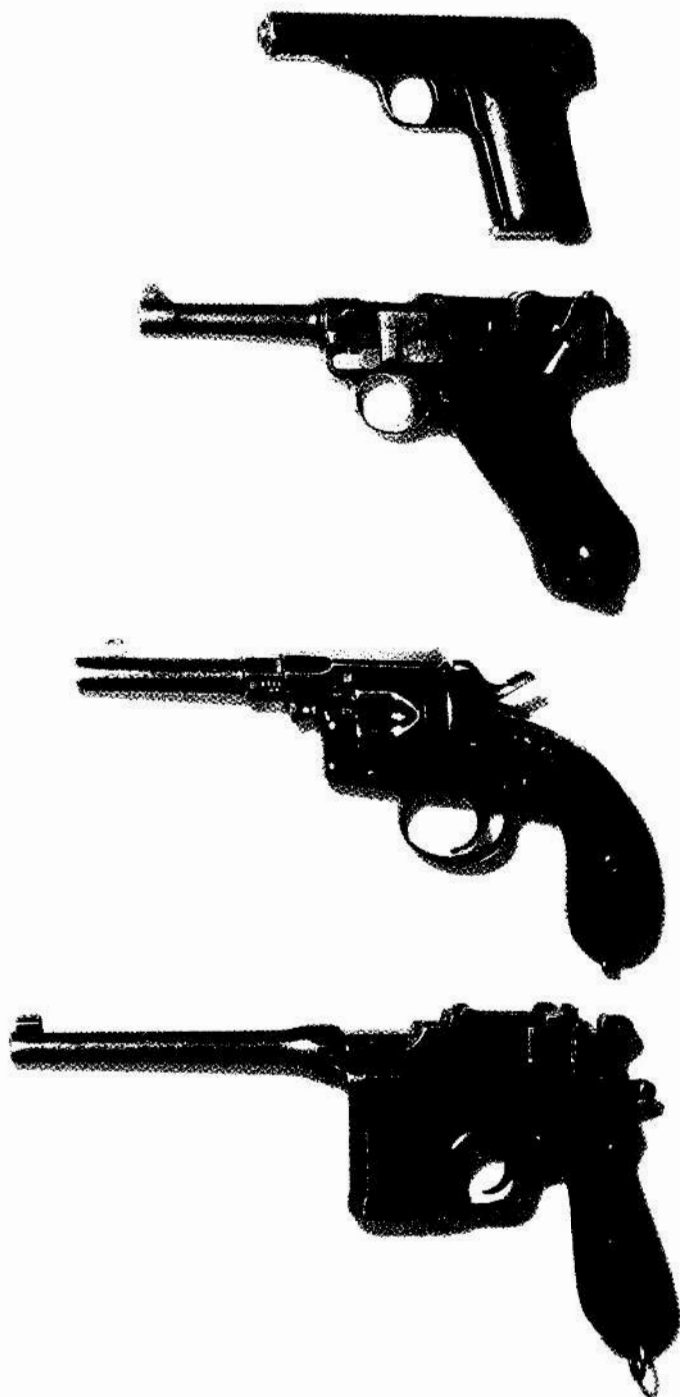

Pistolety i rewolwery używane w Powstaniu Wielkopolskim.

29 kwietnia 1919 r.

Rozkaz nr 115 Dowództwa Głównego w sprawie parady wojskowej na Ławicy:

Po raz pierwszy obchodzić będziemy na oswobodzonej ziemi wielkopolskiej drodze każdemu sercu polskiemu Święto Konstytucji 3 Maja.

By uczcić należyście ten pamiętny dzień, rozkazuję:

2 maja od 7:30 do 9:00 wieczorem grać orkiestrom 10 pułku strzelców (orkiestra I), I baonu garnizonowego (orkiestra II) i I baonu saperów (orkiestra III) po wszystkich ważniejszych ulicach Poznania marsze i utwory muzyczne. Rejony dla każdej orkiestry w oddzielnym załączniku.

(Załącznik IV do rozk. dzien. DG nr 115 z dnia 29 kwietnia 1919 r.).

3 maja o 9:30 rano staną do rewii na placu w Ławicy oddziały w następującym porządku od prawego skrzydła:

1. oddział skautów, mając na prawym skrzydle orkiestrę garnizonową,
2. delegacje formacji wielkopolskich, (z każdego poza miejscowego pułku strzelców po 1. ofic., 2 sierzantów, 4 kapr. i 8 szeregowców)
3. wielkp. szkoła podofic. piechoty,
4. wielkp. szkoła podofic. artylerii,
5. zapasowy oddział ciężkich kar. maszyn.,
6. 3 pułk strzelców z kompaniami kar. maszyn. i orkiestrą,
7. 10 pułk strzelców,
8. I baon Straży Ludowej,
9. jedna kompania lub jeden baon garnizonowy z orkiestrą,
10. 2 kompanie saperów z orkiestrą,
11. I baon telegrafistów,
12. wielkp. szkoła podofic. radiotelegraficzna,
13. 1 oddział lotników,
14. 5 baterii artylerii z jaszczami,
15. 1 pułk ułanów z orkiestrą,
16. 2 pułk ułanów z orkiestrą,
17. konna artyleria.

Dowódcą rewii naznaczam generała – ppor. Dubiskiego, według wskazówek którego oddziały się ustawią.

O 9:30 rano powitam oddziały.

O 10:00 rano będzie odprawiona msza polowa, po której oddane będą honory Narodowi i Sejmowi Ustawodawczemu, a za tym defilada.

Dow. Wojsk Lotniczych wyznaczyć areoplany dla wzlotów podczas rewii.

Insp. Wojsk Techn. wybudować ołtarz i pomosty z obu stron według wskazówek generała Dubiskiego i w porozumieniu z Dow. Wojsk. Lotn.

Oddziały wojskowe staną bez płaszczy. Wszystkim – począwszy od dowódców baonów i równoznacznym sztabom – być w szyku konno.

Pogotowie ratunkowe stawi Urząd Sanitarny.

Porządek na placu rewii rozkazuję utrzymywać Straży Ludowej wedle wskazówek komendanta miasta, kap. Piekuckiego.

Wszystkie oddziały, biorące udział w rewii, zaraportują do 29 kwietnia generałowi Dubiskiemu w jakim stanie liczebnym w uroczystości udział wezmą.

O godzinie 3:00 po poł. (3-go maja) odbędzie się ratusza pochód narodowy na Malte celem usypania Kopca Pamiętkowego. W pochodzie tym przyjmą udział i wojska z swoimi orkiestrami.

Ubranie przepisowe dla urlopowanych. Szczegóły działu wojsk będą podane dodatkowo. Zaraz po zakończeniu defilady ludziom wydać obiad, by mogli wziąć udział w pochodzie narodowym (na Malte, uzup. B.P.)

Józef Dowbor-Muśnicki
Generał Piechoty

1 maja 1919 r.

**Rozkaz dowódcy 1 Dywizji Strzelców Wlkp. w sprawie organizacji parady wojskowej
3 maja na Ławicy.**

Poznań, dnia 1 maja 1919 r.

Rozkaz

Oddziałom wojsk wielkopolskich, uczestniczącym w paradzie wojskowej dnia 3 maja 1919 r. Stosownie do rozkazu dziennego Dowództwa Głównego nr 115 z dnia 29 kwietnia 1919 r., w dniu 3 maja r. b. na placu ćwiczeń w Ławicy, po wysłuchaniu połowej mszy świętej, odbędzie się parada wojskowa.

1. Szyk:

W dniu oznaczonym oddziałom skautów i wojsk wyszczególnionym w wskazanym rozkazie dziennym DG o godz. 9:00 przed południem stać na swoich stanowiskach w zupełnym pogotowiu: oddziałom pieszym w kolumnach plutonowych, kompaniom karabinów maszynowych w rozwiniętym szyku ze swymi baonami. artyleria w rozwiniętym szyku w baterii, ułani 4. szwadronu w rozwiniętym szyku w pierwszej, szwadrony techniczny i karabinów maszynowych w drugiej linii.

2. Porządek nastawienia:

Kolejny porządek nastawienia się oddziałów, jak wskazano w załączonym szkicu.

3. Defilada:

Wojskowa defilują: oddziały piesze kompanii w kolumnach plutonowych, artyleria w rozwiniętym szyku bateriami, ułani szwadronami w rozwiniętym szyku, kompanie i szwadrony karabinów maszynowych w rozwiniętym szyku za swymi oddziałami.

Odstępy przy defiladzie między kompaniami w pułkach i baonach - jeden liniowy; między baonami i bateriami dwu, między pułkami trzy liniowych. Między samodzielnymi kompaniami jak między baonami, między samodzielnymi baonami - jak między pułkami.

W kolumnach plutonowych jak na miejscu tak i przy defiladzie między plutonami 7 kroków licząc od pierwszego szeregowca wyżej stojącego do pierwszego szeregowca niżej stojącego plutonu.

Przy defiladzie szarże bez karabinów zast. ofic., przechodząc przed Dowództwem Głównym, oddają honory, przykładając rękę do daszka.

4. Uniform:

Uniform. mundur bez płaszczu i w plecaku dwie ładownice.

5. Opuszczanie placu:

Po defiladzie oddziały schodzą z placu: 3 pułk strzelców wielkopolskich, lotnicy, artyleria i ułani, zachodząc w prawo na szosę Ławicką, pozostałe oddziały zachodząc w prawo lewo - na drogę Bukowska.

6. Ochrona placu:

Linie nie zajęte przez wojska, zajmują posterunki Straży Ludowej i Żandarmerii krajowej. Oddziały dają baczenie, aby publiczność nie przechodziła między nimi do czworoboku otoczonego wojskami.

Dowódca I. Dywizji
Dubiski
Generał-Porucznik

Poufne!

(uprasza się zniszczyć po defiladzie)

Głównodowodzący
Sił Zbrojnych
w b. zaborze pruskim

Porządek defilady wojsk na placu w Ławicy w dz. 3 maja 1919 r.

1. Skauci,
2. Delegacje pułków z frontu,
3. Szkoła podoficerska piechoty,
4. Szkoła podoficerska artylerii,
5. Szkoła ciężkich kulomiotów,
6. 3. pułk strzelców Wielkopolskich,
7. 10. pułk strzelców Wielkopolskich,
8. Batalion garnizonowy,
9. Batalion Straży Ludowej,
10. 2. batalion saperów,
11. Batalion telegrafistów,
12. Bateria rekrutów artylerii,
13. Artyleria lekka,
14. Artyleria ciężka,
15. Lotnicy,
16. 1. pułk ułanów Wielkopolskich,
17. 3. pułk ułanów wielkopolskich,
18. Konna artyleria.

**3 maja 1919 r.
Na lotnisku Ławica.**

W parady wojskowej przed oficerami misji alianckiej, Komisariatem NRL, delegacją Ministerstwa Spraw wojskowych i Sejmu Ustawodawczego wzięły udział m.in. oddziały 3 i 10 Pułku Strzelców Wlkp., I baon Straży Ludowej, I baon telegrafistów, 1 i 3 pułku ułanów, 5 baterii artylerii, szkoły wojskowe, oddziały skautów. O 15:00 na Malwę wyruszył pochód, którego uczestnicy zapoczątkowali sypanie Kopca Wolności.



Przyjazd i powitanie Prymasa, arcybiskupa Dalbora.



Msza polowa.

3 pułk Strzelców Wlkp.



Głównodowodzący ze sztabem i gośćmi przyjmuje defiladę pułku.



Przemarsz strzelców.

Przemarsz 10 pułku strzelców Wlkp.

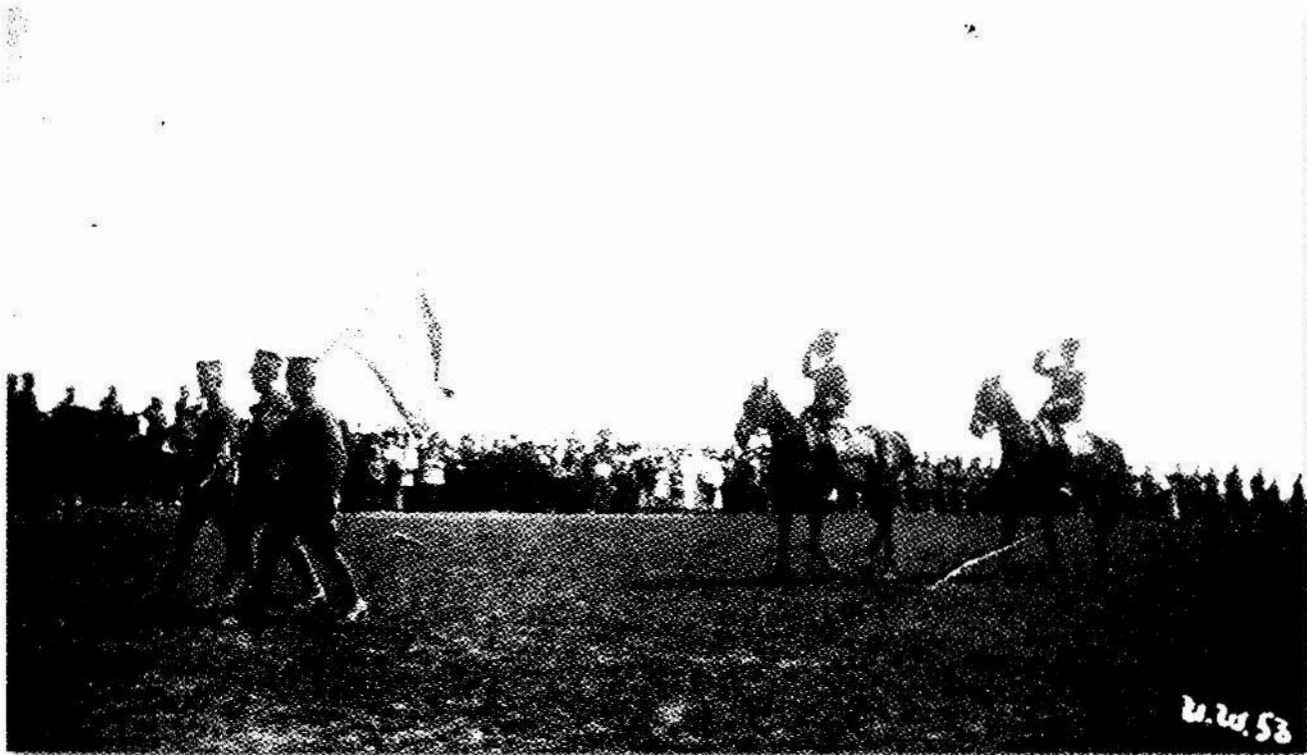



1 bateria 1 pułku artylerii lekkiej Wlkp.



Dywizjon artylerii ciężkiej Wlkp.



Wozy taborowe (treny) kompanii karabinów maszynowych.



Biedki z karabinem maszynowym.



Adiutant 1 pułku ułanów Wlkp. na czele plutonu trębaczy.



1 pułk ułanów Wlkp. defiluje w szyku rozwiniętych szwadronów.



1 szwadron 1 pułku ułanów Wkp.

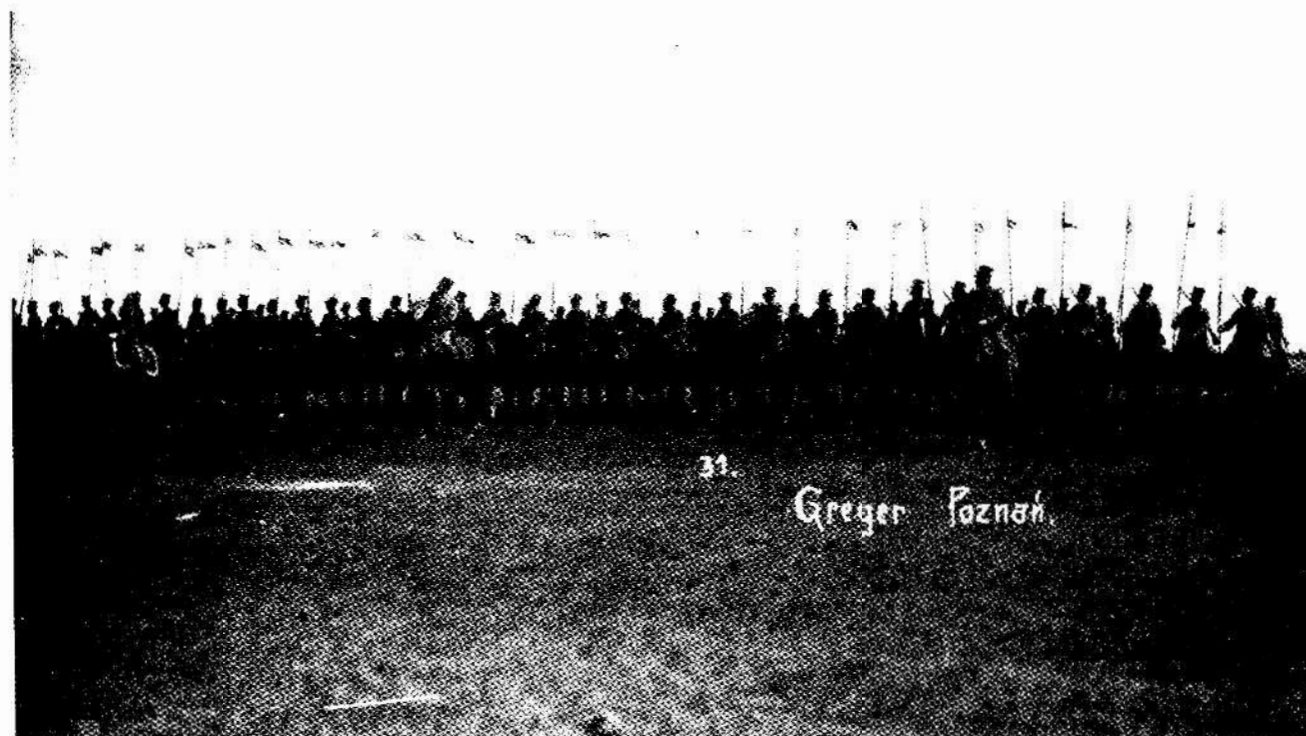

3 pułk ułanów Wkp. z Gniezna.

3 maja 1919 r. w Wielkopolsce.



Defilada oddziałów Grupy Zachodniej we Wronkach.



3 Maja w Ostrowie Wlkp.

3 maja 1919 r.



Zabawa żołnierzy 6 pułku strzelców Wlkp. w Pawłowicach pod Lesznem.



Śmigiel. Grono sióstr Polskiego Czerwonego Krzyża z żołnierzami 6 pułku strzelców Wlkp.

11 maja 1919 r.

W rozkazie dziennym nr 127 Głównodowodzący ocenił stan oddziałów Wojska Wielkopolskiego:

Po uroczystościach 3-go Maja w Poznaniu, w których także brały udział wojska, obecni na nich członkowie Sejmu Ustawodawczego, Naczelnej Rady Ludowej, zaproszeni wojskowi formacji innych dzielnic Polski i armii generała Józefa Hallera, również cudzoziemcy oficerowie, przedstawiciele sprzymierzonych z nami armii, wypowiedzieli mi swoje zadziwienie i uznanie z powodu ogólnego wyglądu żołnierzy i ich nadzwyczajnego wyćwiczenia.

Objeżdżając inne formacje, stojące na froncie, zauważyłem, że się bynajmniej nie różnią wyglądem i wyćwiczeniem od formacji, które brały udział w uroczystościach 3-go Maja.

Więc ogólny stan wojska w b. zab. pruskim jest dobry.

Wskazane wyżej nadzwyczaj chlubne pochwały przypisuję w zupełności umiejętnej pracy moich najbliższych pomocników, dowódców dywizji, inspektorów artylerii, wojsk technicznych i lotniczych, również sumienności i staraniu żołnierzy, za co składam im w imieniu Ojczyzny gorące podziękowanie.

Jestem jednak pewien, że nikt z moich podwładnych nie zadowolili się osiągniętymi rezultatami wyćwiczenia, bo nie dość jest być dobrym żołnierzem: trzeba być najlepszym żołnierzem na świecie.

Takim powinien być żołnierz polski, a armia wielkopolska musi przodować i służyć dla drugich wzorem.

Więc dalej z jeszcze większą energią do pracy, bo niewiadomo, jakie zadania nas oczekują. Rozkaz ten przeczytać wszystkim żołnierzom.

11 maja 1919 r.

Dowództwo Główne w rozkazie dziennym nr 127 ogłosiło schemat pociągu opancerzonego nr 1a „Rzepicha”.

SZEMAT POCIAGU OPANCERZONEGO.

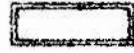
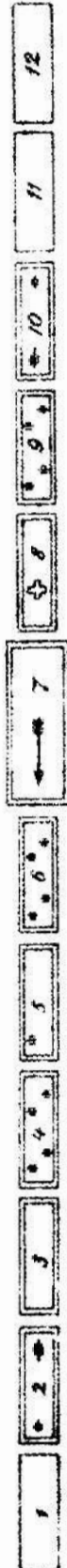

wóz opancerzony

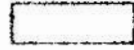

wóz nieopancerzony



1. wóz otwarty z balastem
2. " otwarty z armatą 3 cal. i kulomiotem
3. " z amunicją
4. " z 4ma kulomiotami
5. " Komenda i telefony, 1 kulomiot
6. " z 4ma kulomiotami
7. lokomotywa
8. wóz szpitalny
9. " z 4ma kulomiotami
10. " otwarty z armatą i 1 kulomiotem
11. " osobowy
12. " gospodarczy z kuchnią.

11 maja 1919 r.

Gen. J. Dowbor-Muśnicki rozkazał przystąpić do formowania bytomskiego pułku strzelców:

Rozkazuję przystąpić do formowania pułku strzelców, którego nazwać bytomskim pułkiem strzelców.

Dowódcą mianuję majora Romana Witorzeńca.

Formację zacząć od batalionu i w miarę napływu rekrutów doformowywać kompanie drugiego, a potem trzeciego batalionu.

Urząd Wojskowy wyznaczy oficera administracji wojskowej (oficera rachunkowego).

Garnizon pułku ogłosił się później.

Przy formowaniu pułku przyjąć etaty dotychczas w rozkazach moich ogłoszone (...)



Płk Roman Witorzeńec

11 maja 1919 r., Gostyń.

Zaprzysiężenie 4515 żołnierzy Straży Ludowej z pow. gostyńskiego i poświęcenie ich sztandaru.



Od lewej: gen. J. Dowbor-Muśnicki i Franciszek Polaszek, komendant powiatowy SL.



Moment przysięgi.

13 maja 1919 r.

Do Poznania przybył Biskup połowy Wojska Polskiego Stanisław Gall.



Powitanie w Poznaniu.



Biskup polowy wśród oficerów i szeregowych.

21 maja 1919 r.

W Białej Sali „Bazaru” gen. J. Dowbor-Muśnicki odznaczony został Orderem Korony Włoskiej.



Siedzą od lewej panie:

Felicja z Kurnatowskich, Tekla z Morawskich Potworowska z Goli, Helena z Szembeków Lossowowa z Gryżyny, Aleksandra Kurnatowska.

Oficerowie stoją od lewej: rtm. W. Mikulicz Radecki – adiutant gen. J. Dowbor – Muśnickiego, gen. J. Wroczyński, ppor. Janusz Czarnecki, płk Stabile – szef misji włoskiej, gen. J. Dowbor Muśnicki, płk Tonini – członek misji włoskiej, ppor. Z. Pluciński, rtm. W. Szebeko, por. Widacki – adiutant gen. Wroczyńskiego, ppor. T. Morawski.

Dow. Główne

Sił Zbrojnych
w b. zab. prusk.,
Ic.

Tajne!
Tylko do użytku
służbowego.

Organizacja poczty polowej.

A) Główna poczta polowa.

1. Siedzibą „Głównej Poczty Polowej“ (G. P. P.) jest Poznań. Biura mieszczą się przy ul. Babińskiego nr. 2 (obok gmachu D. G.).
2. G. P. P. podlega wydziałowi Ic Dowództwa Głównego Sił Zbrojnych w b. zab. prusk.
3. G. P. P. przyjmuje listy i paczki dla wojskowych wszystkich oddziałów wielkopolskich, znajdujących się na froncie:
 - a) nadane osobiście w biurze G. P. P.
 - b) przesłane pocztą do G. P. P., celem doręczenia adresatowi na froncie.
Listy takie adresować:
Główna Poczta Polowa w Poznaniu
Do starszego żołnierza Józefa Kwiatkowskiego
w 2. komp. 10. pułku strzelców wielkopolskich
Poczta Polowa nr.:
 - c) przekazane G. P. P. przez „Ognisko dla Żołnierzy Polskich“ (ul. Ry-cerska 33).
4. G. P. P. oddaje listy i paczki przesłane z frontu po zaopatrzeniu w pie-czątkę „Polska Poczta Polowa“ do Urzędu Poczтового „Poznań W. 3“, celem dalszego dostarczenia poszczególnym adresatom.
5. G. P. P. rozdziela i wysła listy i paczki koleją do następujących czterech „Poczt Polowych“ (P. P.):
 - a) codziennie
 1. do „P. P. nr. 1“ w Wągrówcu pociągiem o 2,19 po południu,
 2. do „P. P. nr. 2“ w Grodzisku, pociągiem o 2,13 po południu,
 3. do „P. P. nr. 3“ w Jarocinie, pociągiem o godz. 3 po południu;
 - b) co 6 dni:
do „P. P. nr. 4“ do Lwowa, kurjerem o 11. wiecz.

B) Poszczególne Poczty Polowe.

1. Siedziby poszczególnych P. P.:
„Poczta Polowa nr. 1“ — Wągrówiec,
„ „ „ 2 — Grodzisk,
„ „ „ 3 — Jarocin,
„ „ „ 4 — (Lwowska nr. 21).
Wyznaczeniem odpowiedniego lokalu i etatowego personelu zajmą się odnośnie Dowództwa Okręgów I.—III.
2. Poszczególne P. P. podlegają technicznie „Głównej Poczcie Polowej“ w Po-znaniu, zresztą odnośnym okręgom.
3. Poszczególne P. P. przyjmują listy i paczki do wojskowych, znajdują-cych się na froncie odnośnego okręgu:
 - a) przesłane wagonem P. P. z Poznania,
 - b) nadane osobiście w biurach poszczególnych P. P.,
 - c) przesłane pocztą do poszczególnych P. P. celem doręczenia adresatowi na froncie.Poszczególne P. P. odsyłają listy i paczki od wojskowych z frontu wagonem poczty polowej do Poznania.
4. P. P. nr. 1, 2 i 3. rozdziela listy i paczki na poszczególne odcinki frontowe.
5. Dowództwa poszczególnych odcinków frontowych utrzymują stały związek z przynależnymi pocztami polowymi:
 - a) przesyłają codziennie przez swych kurjerów listy i paczki do przy-należnych P. P.
 - b) odbierają także listy i paczki dla oddziałów wojskowych poszczegól-nych odcinków frontowych.

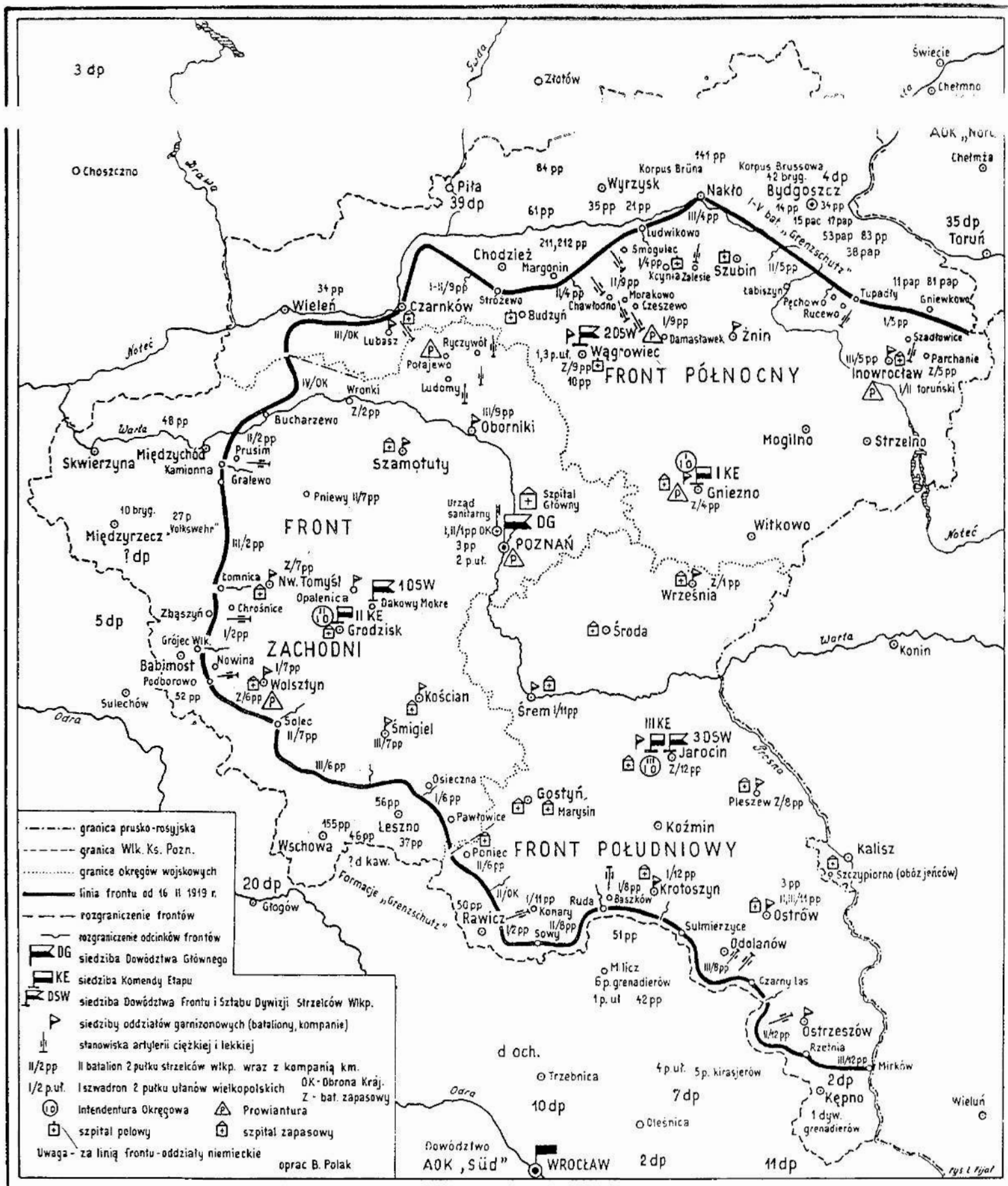

Front Wielkopolski, maj 1919 r.

25 maja 1919 r.

W związku z zaostrzeniem się stosunków polsko-niemieckich, delegacja Komisariatu Naczelnej Rady Ludowej udała się do Belwederu, gdzie *oddano naczelnikowi państwa (Józefowi Piłsudskiemu) Armię Wielkopolską pod jednolity zarząd operacyjny*. Akt ten rozumiano tylko jako podporządkowanie armii pod względem operacyjnym na wypadek wojny.

27 maja 1919 r.

Wobec zagrożenia na froncie przeciwniemieckim w Kaliszu doszło do spotkania Naczelnego Wodza J. Piłsudskiego, gen. J. Dowbor-Muśnickiego i gen. Józefa Hallera.



28 maja 1919 r.

Dowództwo Główne rozkazem dziennym nr 144 rozkazało przystąpić do formowania wojsk balonowych:

(...) Rozkazuję przystąpić do formowania Wojsk Aeronautycznych.

Dowódca wojsk aeronautycznych mianuję przeniesionego z Ministerstwa Spraw Wojskowych w Warszawie rozk. nr 110 ppłk. Aleksandra Wańkowicza, któremu polecam formowanie na razie:

- a) Dowództwa Wojsk Aeronautycznych,*
- b) Oficerskiej Szkoły Aeronautycznej,*
- c) 1-szej Polowej Kompanii Aeronautycznej z kadrą dla 2-giej komp.*
- d) Ruchomego Parku Aeronautycznego.*

Dowódca WA podlega bezpośrednio Inspektorowi Wojsk Lotniczych i korzysta z praw dowódcy dywizji. Odnośne etaty zostaną ogłoszone oddzielnym rozkazem (...)

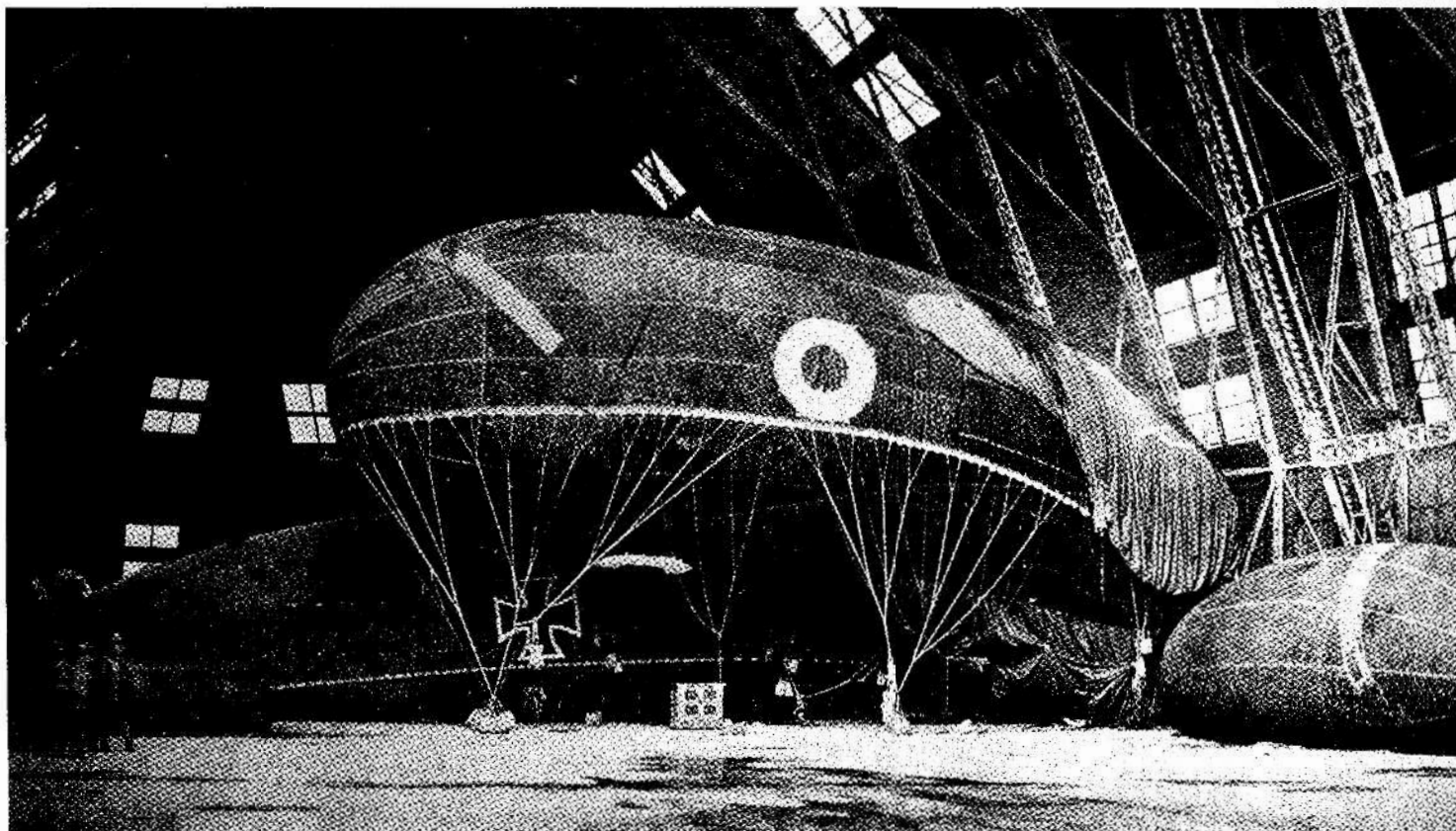

Hala balonowa w Poznaniu.

Szkoły lotnicze.

Szkolenie lotnicze początkowo prowadzono w 1. Kompanii Szkolnej w Ławicy, w sierpniu 1919 r. przemianowanej na Wyższą Szkołę Pilotów. Od lutego 1919 r. działała tu Szkoła Obserwatorów oraz Szkoła Warsztatowa, przekształcona w Szkołę Obsługi Lotniczej.



I Kurs Szkoły Pilotażu (Ławica, kwiecień 1919 r.)

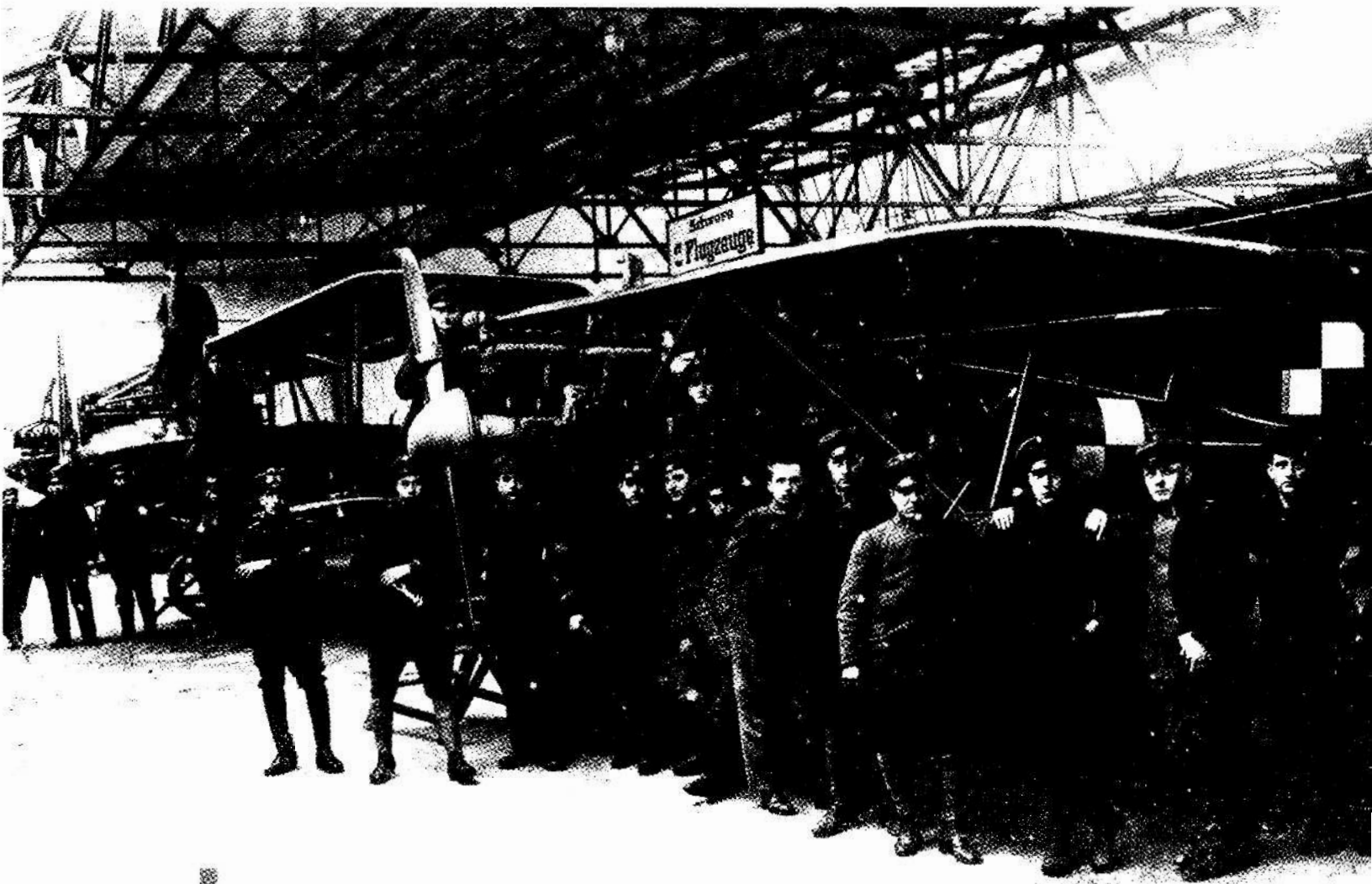

I Kurs Szkoły Obserwatorów (Ławica, maj 1919 r.).

29 maja 1919 r.

W Biedrusku odbyła się uroczystość zaprzysiężenia 3 pułku strzelców Wlkp., połączona z wręczeniem chorągwi.



Głównodowodzący w otoczeniu oficerów i kapelanów.



Chorągiew ufundowana przez społeczeństwo Poznania i okolicznych powiatów
– p. Krysiewiczowa, p. Łuśniczanka i Wanda Brzeska.



Defilada.



Korpus oficerski pułku z gośćmi w tzw. „zamku” biedruskim.

29 maja 1919 r.

W rozkazie dziennym nr 145 Głównodowodzący polecił przystąpić do formowania 2 pułku ułanów Wlkp.:

(...) Rozkazuję przystąpić do sformowania 2 pułku ułanów Wielkopolskich
Kadrą pułku jest szwadron jazdy Okręgu II.

Dowódcą 2 pułku ułanów naznaczam ppłk. Romana Paślawskiego z 1 pułku ułanów.

W odmianę rozk. dzien. DG nr 119 z dnia 3 maja 1919 § 2, przesyłać należy listy strat nie do wydziału Ia, lecz do I Kwatermistrza DG.

Dowbor-Muśnicki, gen. piech.

- 1a. § 1. Rozkazuję przystąpić do sformowania 2. pułku ułanów wielkopolskich. Kadra pułku jest szwadron jazdy Okręgu II. Dowódcą 2. pułku ułanów naznaczam ppłk. Paślawskiego z 1. pułku ułanów.
- § 2. W odmianę rozk. dzien. D. G. nr. 119. z dnia 3. maja 1919 r., § 2, przesyłać należy listy strat nie do wydziału Ia, lecz do I. kwatermistrza, D. G.
- 1b. § 3. Ogłaszam zatwierdzone przez Komisariat Naczelnej Rady Ludowej etaty tymczasowe:
- działu foto-topograficznego przy Insp. Wojsk Lotniczych (załącznik I.),
 - Wielkopolskiej Szkoły Podoficerów Piechoty (załącznik II.),
 - Kompanji Aeronautycznej Polowej (załącznik III.),
 - Ruchomego Parku Aeronautycznego (załącznik IV.).
- (Załączniki I., II., III. i IV. do rozk. dzien. D. G. nr. 145. z dnia 29. maja 1919 r.)
- § 4. Egzamin w szkole podoficerskiej odbył się od wtorku, dnia 6. maja 1919 r., do soboty, dnia 10. maja 1919 r. włącznie. Do egzaminu stawilo się uczni 135, z których zdało egzamin z predykatem:
- „bardzo dobrze” 17 uczni,
 - „dobrze” 89 uczni,
 - „wystarczająco” 75 uczni.
- Nie złożyło egzaminu 4 uczni. Oprócz tego nie dopuszczono do egzaminu i zostawiono do 2. kursu 13 rekrutów. W lazarecie znajdowało się 3 uczni. Uczniowie posiadają odnośnie do 6-cio tygodniowego kursu dobrą wiedzę, lecz brak im wogóle praktyki. Ogólne wykształcenie w szkole podoficerskiej wywarło dobre wrażenie. Lista żołnierzy, którzy ukończyli I. kurs, w załączeniu. (Załącznik V. do rozk. dzien. D. G. nr. 145. z dnia 29. maja 1919 r.)

Komisja egzaminacyjna:

Marinowicz, por. Ciosański, ppor.

- § 5. Ogłaszam wydane przez Zarząd Drukarni i Litografji D. G.:
- Wskazówki obchodzenia się z bronią ręczną i z amunicją do broni ręcznej w polu.
 - Spis abonentów sieci telefonicznej wojskowej.
 - Statut postępowania w sprawach honorowych oficerów polskich.
 - Artykuły Wojenne.
- Zapotrzebowania zgłosić do sekcji naukowej wydziału Ib, D. G.
- § 6. Strzelca Władysława Ozokałę z 9. komp., 9. pułku strzelców wielkopolskich, przenosi się do oddziału garnizonowego Okręgu I-go.
- 11a. § 7. Ppor. **Jakowski** Zygmunt z Oddziału III., Naczelnego Dowództwa w Warszawie, został odkomenderowany jako oficer łącznikowy dla spraw operacyjnych do Dowództwa Głównego Sił Zbrojnych w b. zab. prusk.
- § 8. **Dekretem nr 56. Naczelnej Rady Ludowej z dnia 28. maja 1919 r.** zostali następujący oficerowie z b. I. K. P., z b. armji rosyjskiej i austr.-węgierskiej przyjęci do Sił Zbrojnych Polskich w b. zab. prusk. i mianowani:

w plechocle:

- Płk. Daniel Konarzewski (z b. I. K. P.) — pułkownikiem ze starszeństwem, które będzie określone później. Dow. Gr. Wielk. pod Lwowem.
- Kpt. Juliusz Skorupka-Padlewski (z b. arm. austr.-węg.) — majorem ze starszeństwem, które będzie określone później. Dowodzący 9. pułku strzel. wielk., st. licz. od 12. kwietnia 1919 r.
- Kpt. Michał Tchorzewski (z b. arm. ros.) — majorem ze starszeństwem, które będzie określone później. Szef Urzędu umundurowania, st. licz. od 7. lutego 1919 r.
- Kpt. Sergjusz Radziwanowski (z b. I. K. P.) — majorem ze starszeństwem 1. grudnia 1917 r. do rozp. Dow. frontu południowego, st. licz. od 1. lutego 1919 r.

„Biały sztandar – wzniosłe czyny!”

..... należy do grona fundatorek sztandaru dla II. pułku Ułanów Wielkopolskich, założonego 28. kwietnia 1919 roku rozkazem nr. 114 Dowództwa Głównego na były zabór pruski.

Głównodowodzący.



Za komitet:

Elżbieta... *Małgorzata...* *Paulina...* *Stefania...*
Sebestiana *Marta* *Stefania*

POZNAŃ, 1919 r.

Janina Szybkina

Priniejaz formularz... 28.12.1919... Stefan...

Dyplom honorowy dla fundatorek sztandaru pułku.

30 maja 1919 r.

Naczelnny Wódz Józef Piłsudski przesłał list do gen. Józefa Dowbor-Muśnickiego w sprawie podporządkowania Wojska Wielkopolskiego Naczelnemu Dowództwu Wojsk Polskich (po prawej).

NACZELNY WÓDZ
WOJSK POLSKICH

REGULACJE, DN.

30. maja 1919 r.

Do

Pana Generała DOWBOR-~~MUSNICKIEGO~~

Komisariat Naczelnej Rady Ludowej aktem z dnia 25. maja 1919 r. oddał polskie siły zbrojne Wielkopolski pod komendę Naczelnego Dowództwa Wojsk Polskich.

Zjednoczenie się całej siły zbrojnej jedno Wojsko Polskie wzmocnia siłę naszego narodu i daje pełną nadzieję, że Ojczyzna wstanie przeciwko wszystkim niebezpieczeństwom, które Jej zagrażają.

Dziękując Panu Generalowi za pracę zorganizowania oddziałów siły zbrojnej w Wielkopolsce, wyrażam nadzieję, że włączenie się wszystkich formacji wojskowych w jedną, organiczną i silną całość dokona się szybko i zgodnie.

Ze względów politycznych akt oddania oddziałów zbrojnych Wielkopolski pod rozkazy Naczelnego Dowództwa nie może być ogłoszony w sposób uroczysty. Dlatego nie wydaj w tej sprawie specjalnego rozkazu dziennego. Polecam natomiast Panu Generalowi treść niniejszego rozkazu podać do wiadomości wyższych oficerów do komendantów batalionów włącznie.

J. Piłsudski

30 maja 1919 r.

Ukazał się rozkaz Dowództwa Głównego w sprawie formowania Toruńskiego Pułku Strzelców w Inowrocławiu:

Rozkazuję niezwłocznie przystąpić do formowania w Inowrocławiu Toruńskiego Pułku Strzelców.

Do mianowania rozkazem dowódcy Toruńskiego Pułku, żołnierzy, wysyłanych na stworzenie tego ostatniego, przyjmie pod swoją pieczę Dowództwo 5-go pułku strzelców Wielkopolskich.

Urząd Wojskowy wyznaczy dla tworzącego się w Inowrocławiu toruńskiego pułku strzelców oficera rachunkowego (...) Głównodowodzący

Józef Dowbor-Muśnicki

30 maja 1919 r.

W Poznaniu na Dworcu Głównym odbyła się uroczystość poświęcenia pociągów pancernych „Danuta” i „Rzepicha” zbudowanych w Poznaniu.



Pociąg pancerny „Danuta”.

4 czerwca 1919 r.

Dowództwo Główne rozkazem dziennym nr 151 rozkazało przekształcić Straż Ludową w formację wojskową Obrona Krajowa.

- G. § 1. Ogłaszam „Raport z działalności Grupy Wielkopolskiej od dnia 15-go — 22-go maja 1919 r.”
(Załącznik I. do rozk. dzien. D. G. nr. 151. z dnia 4. czerwca 1919 r.).
Rozkazuję raport powyższy przeczytać wszystkim mi podległym oddziałom i formacjom, stawiając wszystkim żołnierzom jako wzór walceźność i bitność **Grupy Wielkopolskiej**.
- I. § 2. Na wniosek korpusu oficerskiego 1. pułku ułanów wielkopolskich zezwalam pułkownikowi **Pajewskiemu**, dowódcy 1. Brygady Jazdy Wielkopolskiej, na noszenie munduru tegoż pułku.
- Ib. § 3. Ogłaszam zatwierdzoną przez Komisarjat Naczelnej Rady Ludowej reorganizację Straży Ludowej:
- A. Straż Ludowa przeformowuje się na **Wojsko Obrony Krajowej**. Rozkazuje zatem przystąpić natychmiast do utworzenia **Inspekcji Obrony Krajowej (I. O. K.)**
 - B. I. O. K. jest instancją wojskową i podlega jako taka bezpośrednio **D. G.**
 - C. I. O. K. składa się wobec tego przeważnie z takich wojskowych, którzy się na stałe poświęcą zawodowi wojskowemu.
 - D. Głównym zadaniem I. O. K. jest:
 - a) tworzenie formacji Obrony Krajowej, z roczników nie poborowych i ochotniczych oraz z roczników poborowych, od wojska zwolnionych,
 - b) przeprowadzenie zarządzeń ku temu potrzebnych, jak: apeli, ćwiczeń, instrukcji i inspekcji miejscowych,
 - c) spotęgowanie i utrwalenie ducha patryjotycznego oraz rycerskości w żołnierzu-obywatelu.
 - E. Oddziały Obrony Krajowej formuje i dopełnia I. O. K. wedle potrzeby. W tym celu podają Dowództwa Okręgów Wojskowych na drodze służbowej do 25. każdego miesiąca odpowiednie zapotrzebowania do sekcji mobilizacyjnej wydziału Ib, D. G., podług których I. O. K. zestawia etat miesięczny.
 - F. Formacje Obrony Krajowej podlegają (poza I. O. K.) pod każdym względem temu komendantowi wojska regularnego, do którego je D. G. według zażądania dowódców okręgu przydzieli.
 - G. Zaciągnięci i ochotnicy podlegają rygorowi wojskowemu oraz wszelkim przepisom wojskowym, są bowiem przez czas zaciągnięcia żołnierzami niezmiernie różniącymi się od żołnierza liniowego.
 - H. Do służby Obrony Krajowej zobowiązany jest każdy mężczyzna **od 17-go do 45-go roku życia**. Rozkaz stawienia się do Obrony Krajowej obowiązuje każdego prawnie podług przepisów karnych dotyczących poborów. O. K. U. prowadzą odpowiednie spisy, zaciągają i przeznaczają zaciągniętych podług wskazówek I. O. K. oraz przyjmują ochotników. W tym celu utworzone zostaną osobne wydziały przy O. K. U., które pracują w ścisłym związku z I. O. K. O reklamacjach rozstrzyga I. O. K. Przy przyjmowaniu na służbę i reklamacjach zaciąga się odpowiednich wskazówek od władz cywilnych, zobowiązanych do udzielenia wszelkich informacji.
 - I. Etat oraz pobory dla sztabu I. O. K. zostaną ogłoszone oddzielnym rozkazem. Norma przy etacie: najwyższa liczba głów jak w formacji kompi-strzelców wielkopolskich. W razie potrzeby można tworzyć baony. Proponuje na oficerów O. K. następują w przyszłości przez I. O. K. do Dowództwa Głównego. I. O. K. przydziela odnośnym formacjom oficerów O. K. Baony otrzymają nazwę I., II., III. itd. O. K.
Zołd reguluje się podług poborów wojskowych.
 - K. Na czas zaciągnięcia przynależy każdemu żołnierzowi umundurowanie i ekwipunek, które zwraca po zwolnieniu z służby do swojej formacji. Zaciągnięci oficerowie O. K. dostają jednorazowy dodatek mk. 300.— na mundur, także oficerowie, zgłaszający się dobrowolnie, jeżeli się zobowiążą służyć przynajmniej 12 miesięcy.

5 czerwca 1919 r.

Komisariat NRL dekretem nr 68 wprowadził stan wyjątkowy na podległym sobie obszarze, a następnego dnia wydał zarządzenie o zabezpieczeniu tyłów linii bojowej; wszystkie władze cywilne w pasie 20 km od frontu podporządkowano władzom wojskowym.

6 czerwca 1919 r.

Zakończone zostało formowanie
3 Dywizji Strzelców Wlkp.



Generał Wincenty Odyniec



Gen. W. Odyniec i płk Jan Kuczewski – dowódca Okręgu Południowego podczas inspekcji oddziałów na froncie.

9 pułk strzelców Wlkp.



Kompania ozdrowieńców pułku w Jarocinie.



Obsługi karabinów maszynowych.

12 pułk strzelców Wlkp.



Poczet chorągwi pułku, lipiec 1919 r.

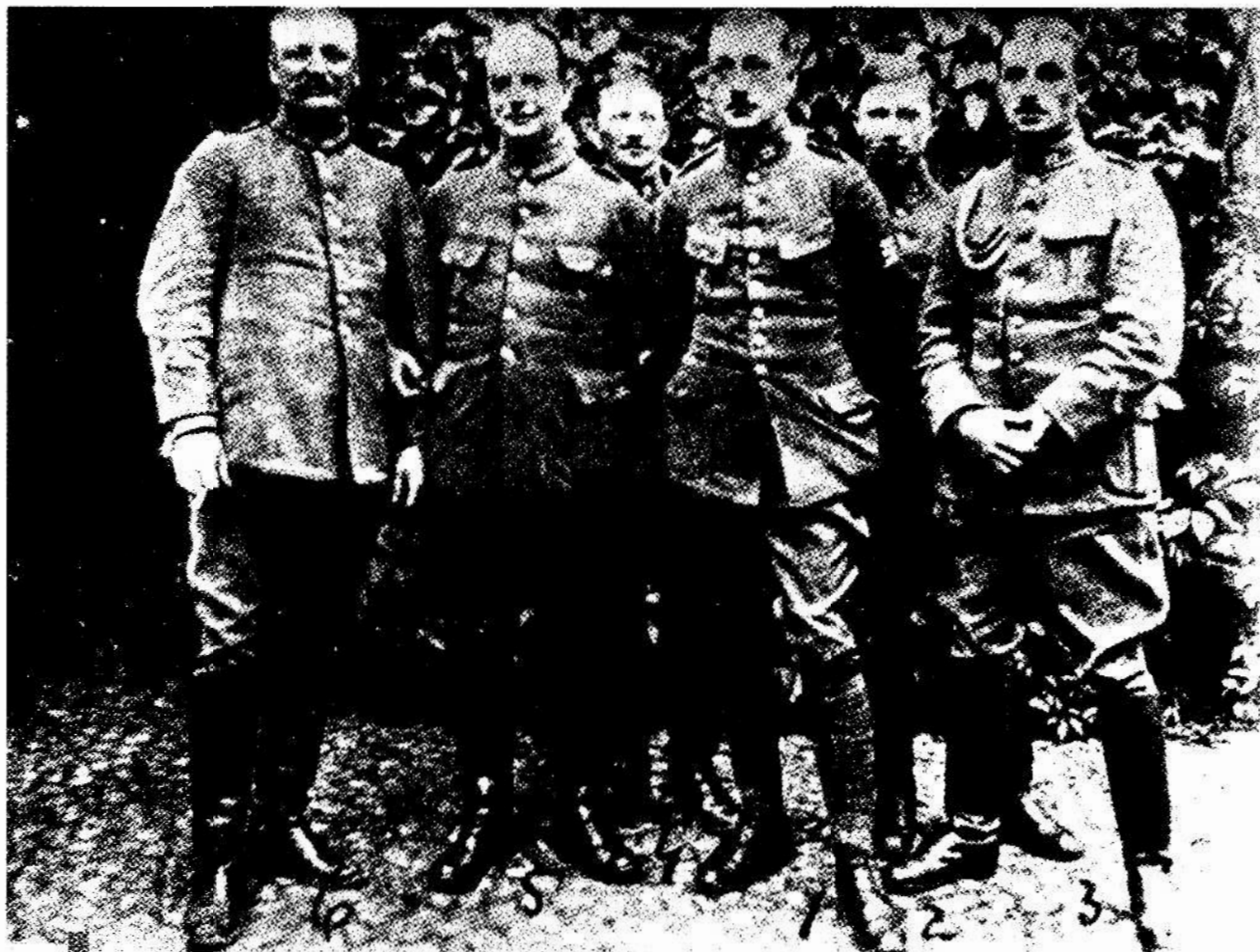

Dowódca pułku kpt. Władysław Wawrzyniak ze sztabem, lipiec 1919 r.

12 pułk strzelców Wlkp.



Sztab III batalionu (dawny batalion ostrzeszowski).



Dowódca III batalionu mjr. Stanisław Thiel ze sztabem (od sierpnia 1919 r. dowódca pułku).

12 pułk strzelców Wlkp.

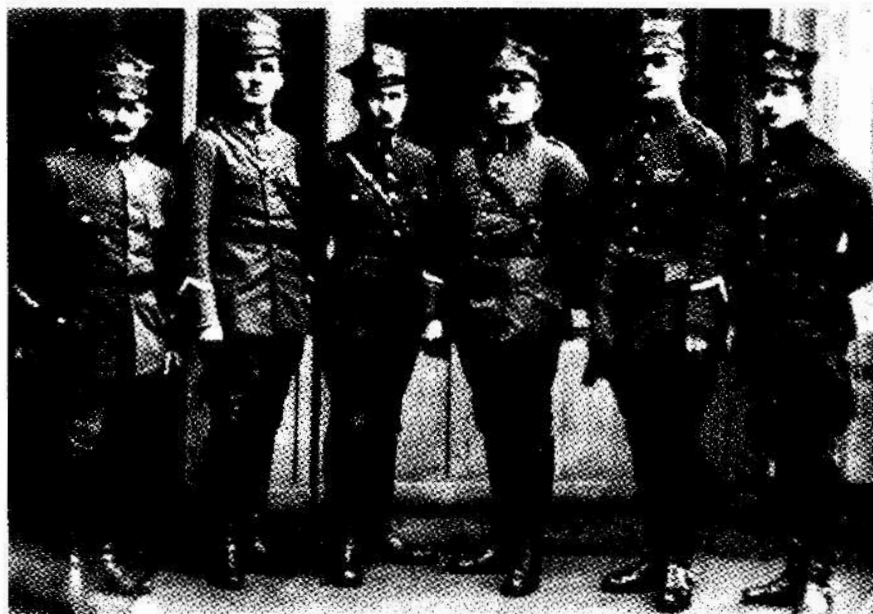

Grupa oficerów I batalionu 12 pułku strzelców Wlkp.



Pierwszy kurs Pułkowej Szkoły Podoficerskiej, kwiecień – czerwiec 1919 r.

**Połowa czerwca 1919 r.
Pogotowie bojowe na Froncie Północnym.**



„Zamczysko” najbardziej wysunięta placówka polska pod Smogulicem.

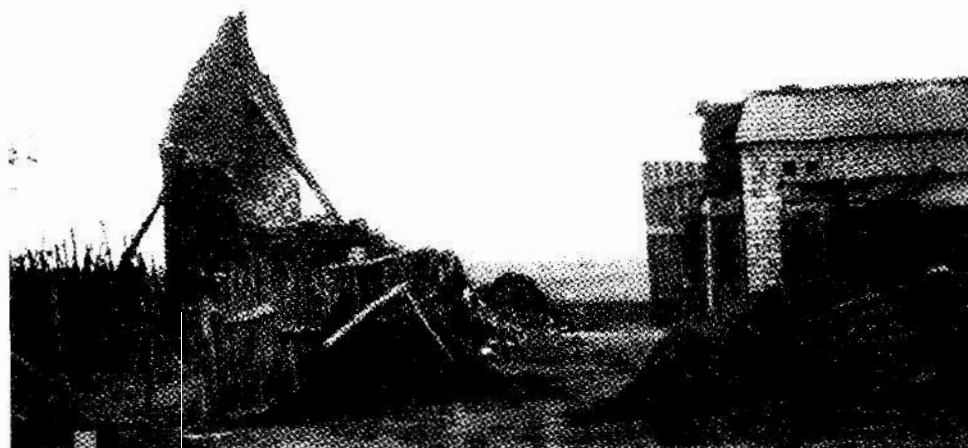

Zniszczone gospodarstwo w Paterku.

Lotnictwo w gotowości.



Piloci Stacji Lotniczej w Ławicy: Ludwik Piechowiak, Stefan Korcz, Wiktor Pniewski (siedzi), Wiktor Lang, Józef Hendricks i Stefan Mierzejewski.



Lot nad Wielkopolską.

19/20 czerwca 1919 r.

Samochód pancerny „Pułkownik Kazimierz Grudzielski” w starciu pod Zamościem na froncie północnym został ciężko uszkodzony, a kierowca kpr. Józef Nowak ranny. Mimo to wyprowadził samochód spod ognia Niemców.

**Dowództwo
Frontu Północnego.**

Kwatera sztabu, dnia 20. lipca 1919.

79

Rozkaz dzienny nr. 135.

Dk. § 1.

Oglašam następujący rozkaz D. G. 196 § 3:

W nocy 19. na 20. czerwca 1919 r. samochód pancerny „Pułkownik Kazimierz Grudzielski” prowadzony przez szofera kaprała Nowaka Józefa i szofera Plotkę, brał udział w bitwie pod Zamościem. Zadaniem samochodu było ostrzeliwanie z kulomiotów pozycji nieprzyjacielskich. Po półgodzinnej rozpistej wymianie strzałów zauważono, że Niemcy strzelają tak zwaną „Tankmunię”. Pierwszą pocisk wyrwał dzwiczki od przedniej luki koło szofera, co dało możliwość Niemcom skierowania ognia do załogi samochodu. Szofer kapral Nowak został czterokrotnie ranny (dwie rany w głowę, w ramię i w nogę). Odrzyskawszy przytomność, kapral Nowak włączył maszynę i siedząc na płaszczyźnie samochodu i nie widząc kierunku jazdy, pod dyktando kolegów, wskazujących kierunek, wycofał samochód z pod ognia artylerji nieprzyjacielskiej. Przytomność umysłu i śmiałości kaprała Nowaka Józefa stawiam jako wzór waleczności i wyrażam mu moje podziękowanie, mianując go plutonowym.

§ 2. Na rozkaz D. G. 196 § 4 zwracam uwagę i rozkazuje ściśle się do niego stosować

§ 3. Zwracam uwagę na rozkaz D. G. 196 § 5, § 6 i § 7.

§ 4. Marcin Stachocki Ludwik z 4 komp. 9. pułku strz. W. P. urodzony dnia 21. I. 1902, robotnik z Liptonka, oddalił się 10. 7. 1915 od swej formacji. Wszelkim formacją rozkazuję, w razie przychwycenia aresztować dezertera i odstawić go do O. S. przy D. F. P.

Za zgodność:

Dowódca Frontu Północnego.

Kędzierski.

Pułkownik i szef sztabu.

Jasinski.

Pułkownik

Wydrukowano drukarni D.F.P.

24 czerwca 1919 r.

W okresie pogotowia na froncie do Poznania przybył gen. Józef Haller.



Z gen. J. Dowbor-Muśnickim, oficerami Dowództwa Głównego i Wojskowej Misji alianckiej.



W 3 pułku strzelców Wlkp.

26 czerwca 1919 r.

W Wielkopolsce sformowano dotąd 22 baterie artylerii polowej, 14 baterii artylerii ciężkiej i 3 baterie artylerii konnej.



Ćwiczenia baterii artylerii lekkiej.



Przysięga baterii 77 mm w Sierakowie.

Artyleria ciężka – haubica 105 mm.



Na stanowisku w Gąskach pod Gniewkowem.



Bateria artylerii ciężkiej pod Międzychodem – ciężka armata 152,4 mm wzór 77.

Artyleria ciężka.



1 bateria ciężka.

27 czerwca 1919 r.

Dowództwo Główne w rozkazie dziennym nr 170 ogłosiło raport o bohaterskim czynie patrolu z 9 pułku strzelców Wlkp. pod dowództwem sierż. Leona Kmiotka:

Dnia 7 czerwca 1919 r. o godz. 9:30 po południu, przeprowadził sierżant liniowy Leon Kmiotek wraz z kapralem Lewandowskim, starszym strzelcem Górnym i strzelcem Mendykiem – wszyscy z 9 kompanii, 9 pułku strzelców wielkopolskich – patrol wywiadowczy w kierunku Szamocina.

Po Sokolicami dotarła patrolka do zasiek niemieckich, które zaczęto przecinać. W tym to momencie przeszedł w oddaleniu 2 metrów od patrolki sierżanta liniowego Kmiotka patrol niemiecki, nie zauważywszy patroli sierżanta liniowego Kmiotka.

Po przesunięciu zasiek udała się patrolka w kierunku Szamocina.

Na drodze, krzyżującej się z Helldorfu do Waldberg, niedaleko wiatraku, napotkano na jeden ciężki kulomiot i dwóch Niemców. Niemcy spostrzegłszy naszą patrolkę poczęli uciekać wołając o pomoc, zostali jednak dwoma ręcznymi granatami zabici.

Na to wołanie i wybuch granatów wypadło około 40 Niemców z północno-wschodniej części Helldorfu na pomoc, zastępując drogę odwrotu naszej patrolce.

Kapral Lewandowski, stojąc na północ od sierżanta liniowego Kmiotka, rzucał na nich ręcznymi granatami, jednak nie mógł ich powstrzymać od dalszego nacierania.

Sierżant liniowy Kmiotek dopuścił Niemców na 30 kroków i w tym momencie zaczął z zdobytego kulomiotu strzelać, kładąc w jednej chwili wszystkich trupem.

Sierżant liniowy Kmiotek i strzelec Mendyk wzięli potem kulomiot i amunicję i wraz z kapralem Lewandowskim i starszym szeregowcem Górnym powrócili do domu.

Z okolicy Sokolic otrzymali jeszcze bardzo silny ogień. O godz. 4:30 przed południem wróciła cała patrolka do Liepe.

Sierżant liniowy Kmiotek w ciągu 48 godzin zdobył dwa kulomioty, pułk przedstawi sierżanta liniowego Kmiotka z propozycją awansu na oficera za waleczność, strzelca Mendyka na starszego strzelca.

*Padlewski,
podpułkownik i dowódca 9 pułku
strzelców wielkopolskich*

27 czerwca 1919 r.

Dowództwo Główne wydało rozkaz w sprawie organizacji służby łączności:

(...) Na czele służby łączności stoi naczelnik łączności, podlegający bezpośrednio Szefowi Sztabu DG

Naczelnikowi łączności podlegają:

A. pod każdym względem bezpośrednio:

- a) oddział forteczny,*
- b) oddział, obsługujący Sztab DG.,*
- c) wszystkie oddziały łączności, nie wchodzące w skład wojsk telegraficznych,*
- d) stacja gołębi pocztowych;*

B. pod względem wyłącznie łączności i wojska telegraficzne na froncie i w Poznaniu,

- a) wszystkie oddziały łączności i wojska telegraficzne na froncie i w Poznaniu,*
- b) stacje iskrowe stałe i przenośne,*
- c) wszyscy oficerowie łączności w sztabach, dywizjach, etapach, okręgach wojskowych i pułkach.*

Naczelnik łączności korzysta z praw dowódcy pułku (...)

Głównodowodzący

28 czerwca 1919 r.

Niemcy podpisali traktat pokojowy w Wersalu. Z tą chwilą znikły ostatnie przeszkody na drodze zjednoczenia wyzwolonych obszarów Wielkopolski z pozostałymi ziemiami Rzeczypospolitej.

Na froncie ogień artylerii niemieckiej, moździerzy i karabinów maszynowych. Artyleria pociągu pancernego „Danuta” zniszczyła lokomotywę niemieckiego pociągu pancernego.

Stan liczebny Wojska Wielkopolskiego przekroczył ponad 100 000 żołnierzy, w tej liczbie około 70 000 w pierwszej linii. Straż Ludowa – Obrona Krajowy liczyła około 100 000 ludzi.



Podpisanie traktatu pokojowego.



Na pozycjach pod Leszmem.

**Czerwiec 1919 r.
Pogotowie zbrojne na froncie północnym i południowym.**



Stanowisko karabinu maszynowego pod „Zamczyskiem”. Na lewo od ckm kpt. Jan Sławiński, dowódca batalionu.



Pozycja polska pod Antoniewem.

9 lipca 1919 r.
Głównodowodzący mianował płk. Wacława Przeździeckiego dowódcą I Brygady 1 Dywizji Strzelców Wilkp.

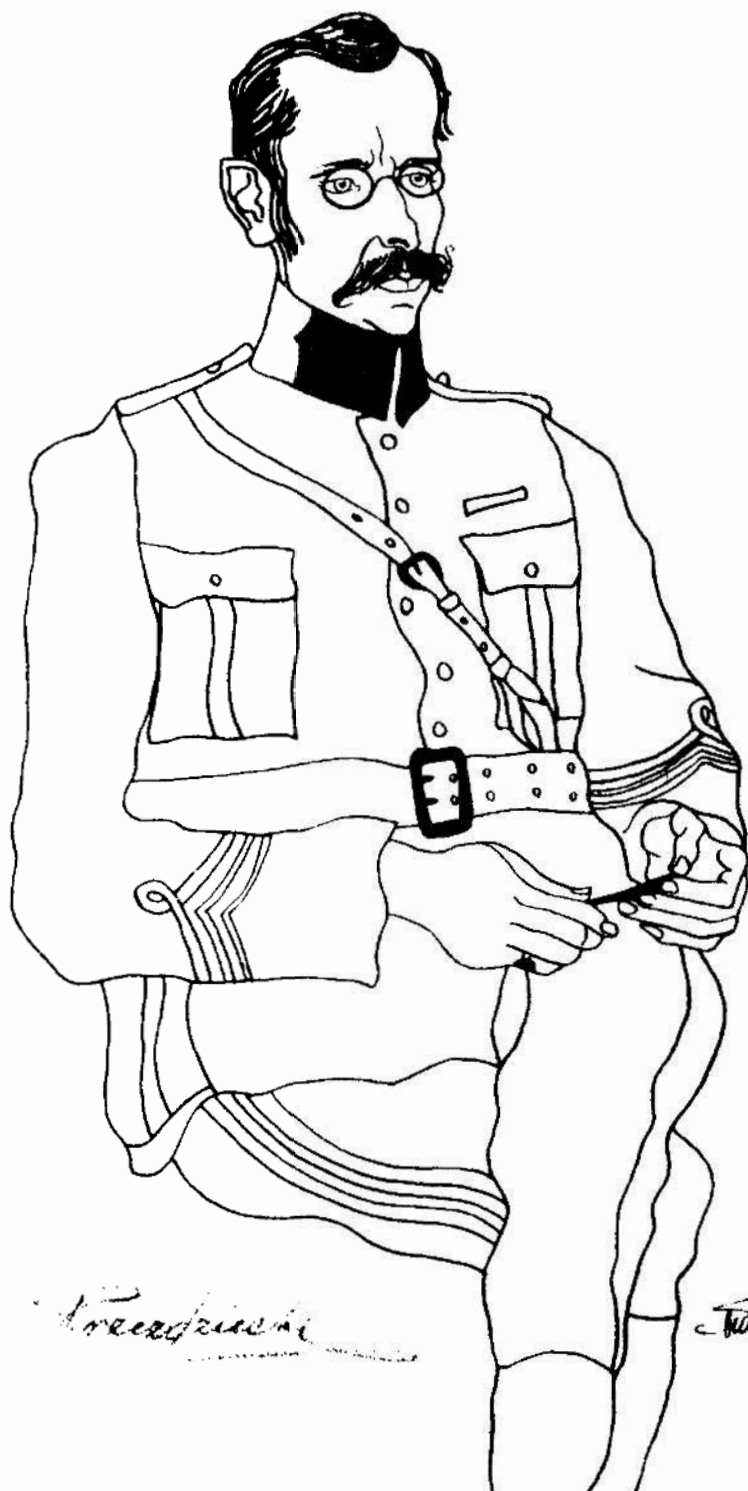

Płk Wacław Przeździecki

10 lipca 1919 r., Kościan.
Wręczenie chorągwi 6 pułkowi strzelców Wlkp.



Gen. J. Dowbor-Musnicki



Wbijanie gwoździ pamiątkowych. Przy sztandarze fundatorzy: ziemianin Morawski z Jurkowa, Chtapowska z Kopaszewa, ks. Józef Bykowski, mjr Bernard Śliwiński.

10 lipca 1919 r., Kościan.

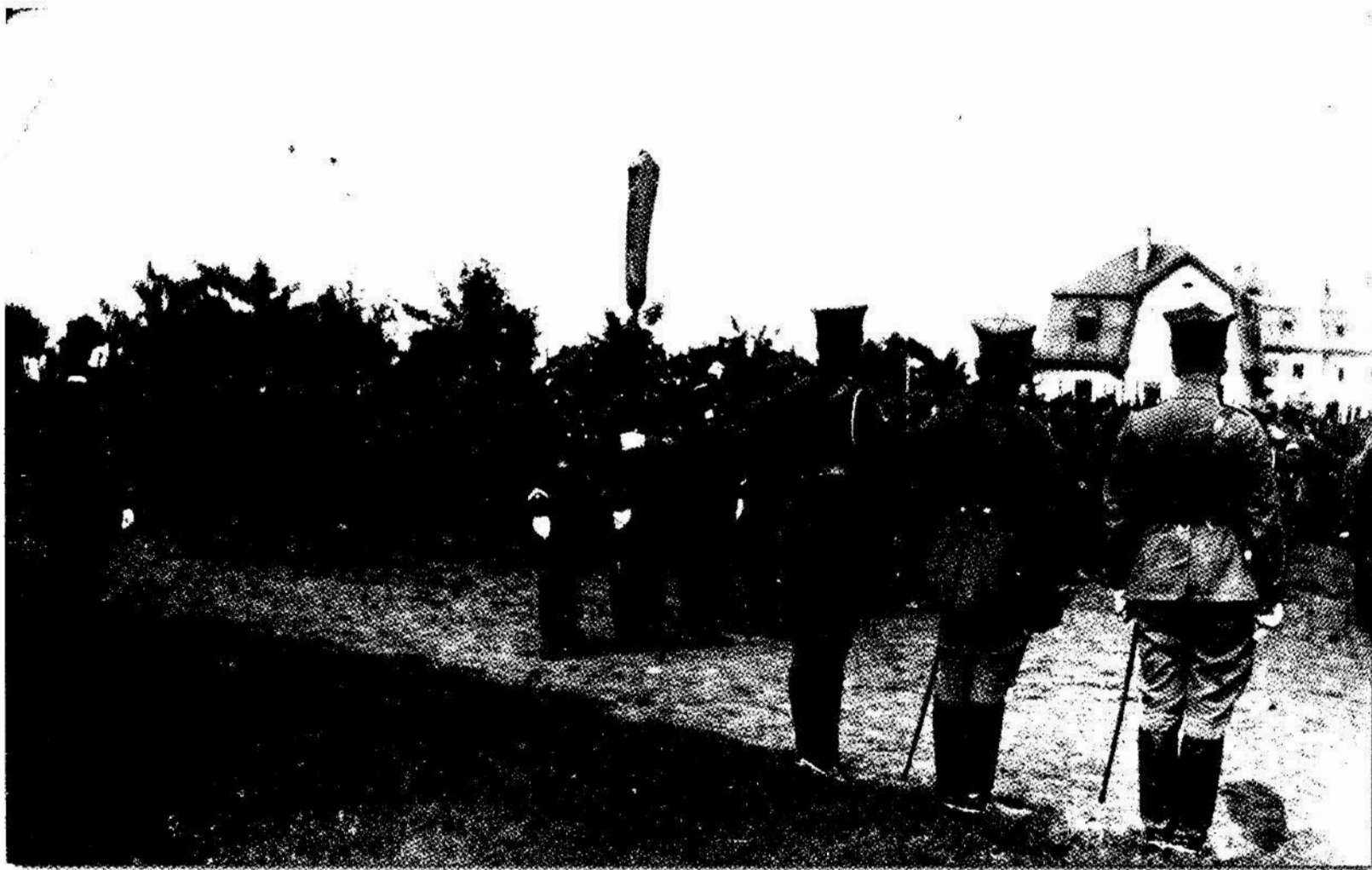

12 lipca 1919 r.

Wykaz samochodów osobowych i ciężarowych znajdujących się w obozie samochodów Departamentu Techniczno-Artyleryjskiego DG.

Poznań, dnia 12.7.19.

Miejsc. Techn. - 100.

w obozisku

Stosunek samochodów posiada:

1) samochodów osobowych zmasz z tamt. kłosem na D.O.S. i Stacja Lotnicza	242
2) gotowych do użytku	
a) nowych	4
b) starych	
1) z silnikowymi	2
2) z . . .	40
3) z . . .	18
3) samochodów potrzebujących naprawy	80
4) . . . do gruntownej naprawy	120
5) . . . ciężarowych	
a) w użytku i gotowych do użytku	
1) z to - - 7	
2) z to - - 25	
3) z to - - 24	56
b) z mającą reparację	
1) z to - - 2	
2) z to - - 4	
3) z to - - 12	18
c) z gruntowną reparacją	202

Rezerwa części samochodowych zmasz stacjami O.S. bardzo mała.

podp. Prądkowski
Spow. i nacł. Sekcji (Wydz. Sam. W.)

Ł. J. J.

14 lipca 1919 r.

W dniu święta narodowego Francji, w obecności członków misji alianckiej i reprezentacji oddziałów armii francuskiej, przed „Bazarem” defilował 1 pułk strzelców Wlkp. i oddział Artylerii lekkiej Wlkp.

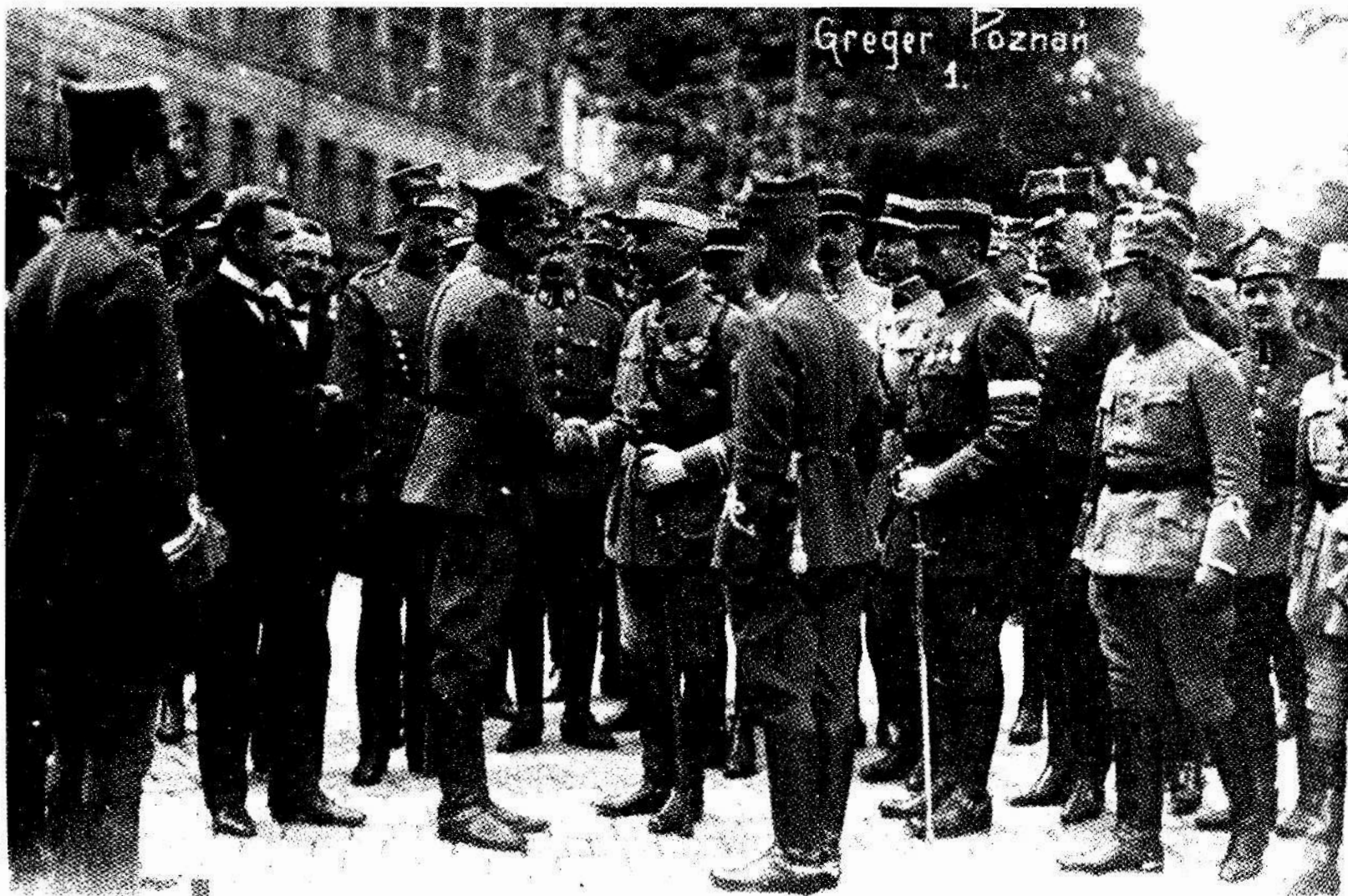

Gen. J. Dowbor-Muśnicki wita gen. Paula Henrysa.

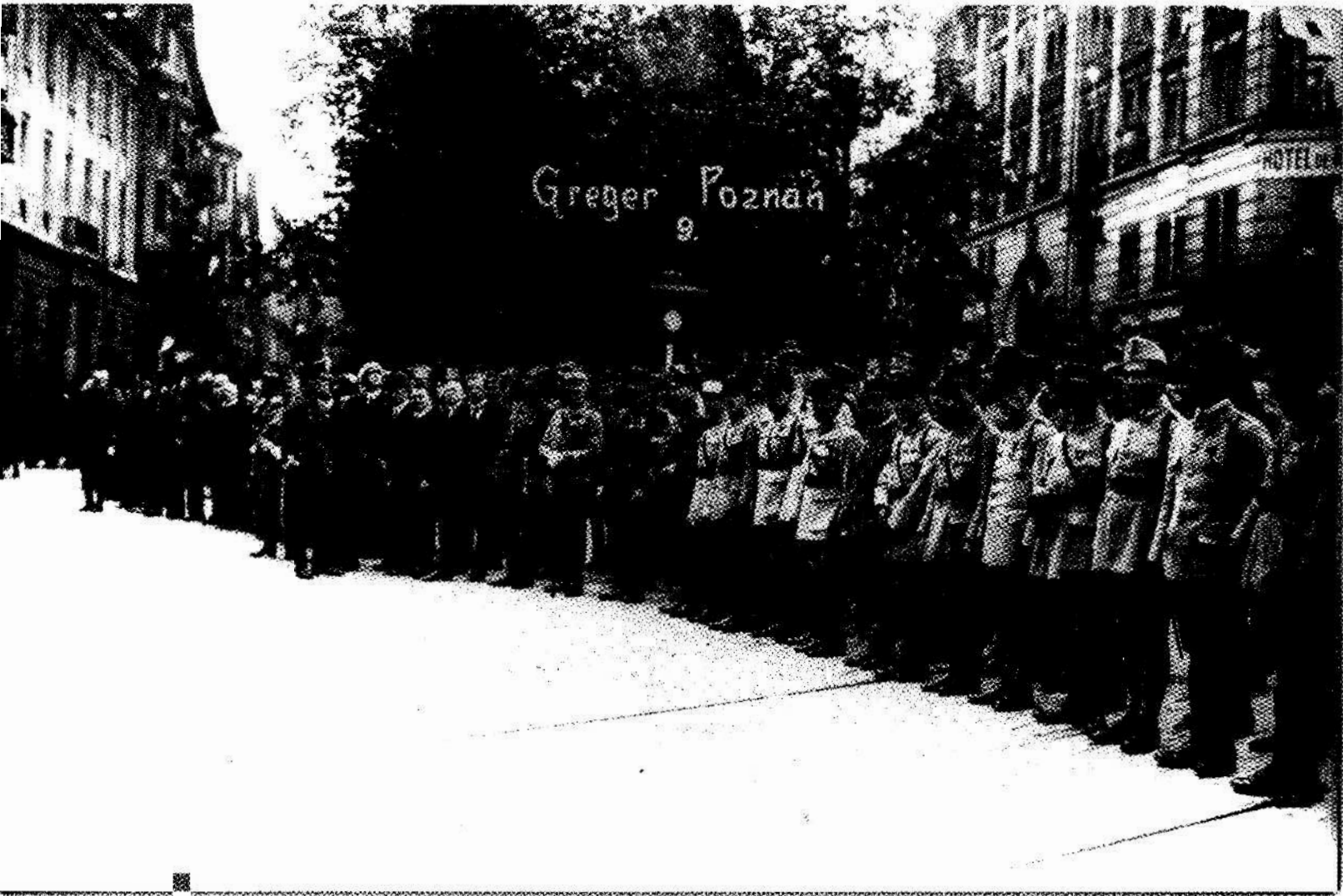

Delegacja armii francuskiej.

Przemarsz oddziału artylerii lekkiej.



Przemarsz 1 pułku strzelców Wlkp.



**22 lipca 1919 r.
Chobielin (Front Północny) po ostrzale niemieckim.**



Ruiny pod Chobielinem.

23 lipca 1919 r.

Ppłk Aleksander Wańkowicz w Poznaniu dokonał pierwszego w Polsce lotu balonem.



Twórca wojsk balonowych w Wielkopolsce,
pułkownik – pilot sterowcowy
Aleksander Wańkowicz.



Pierwszy wzlot balonem.



Koszary artylerii lekkiej w Solaczu pod Poznaniem.



Wozownia Departamentu Artylerii w Poznaniu.

Dyslokacja artylerii.

Formacje	Front	Miejscowość	Model	Kaliber	Ilość
4. baterja	połudn.	Dambnica	rosyjsk.	15,24	2 dział.
5. "	"	Konary	"	"	2 "
6. "	"	Żaby	"	"	22 "
III. dywizja-astab	"	Poznań			
7. baterja	połudn.	Szedłowice	rosyjsk.	15,24	2 dział.
8. "	"	Poznań	"	"	2 "
9. "	Łódź	"	os	10-cm	2 haubic
2.p.A.C.-astab		Poznań			
1. dywizja-astab		"			
1. baterja		"	rosyjsk.	15,24	2 dział.
2. "	Lit-Białorus.	"	os	15-cm	2 haubic
3. "	połudn	Morakowo	15	15 "	1 "
II. dywizja-astab		Poznań			
4. baterja	połudn	Kucowo	rosyjsk.	15,24 cm	2 dział.
5. "	"	Szobaskowo	"	"	2 "
6. "	"	Szobulec	"	"	2 "
Dywizja A.K.-astab		Poznań			
1. baterja		"	rosyjsk.	7,62cm	2 polowa
2. "	Lit-Białorus.	"	96 n/a.	7,7 cm	2 "
3. "	"	Poznań	os	10 cm	2 haubic
Działo automob.		Poznań	Krap 17	7,7 cm	1/2 auto
1. kol. armii.					
1. p. A.P.	Łódź				
Cieśka kolonna					
2.p.A.C.	Łódź				
1.kol.3.p.A.P.	Lit.-Białorus.				

3 a e f w y d a s i a l u I a

W s.

Glabisz

porucznik.



Pluton ckm i granatników w Mieczkowie.

Szkoły oficerskie i podoficerskie zapewniały dopływ kadry do już istniejących, jak i tworzonych jednostek Wojska Wielkopolskiego.

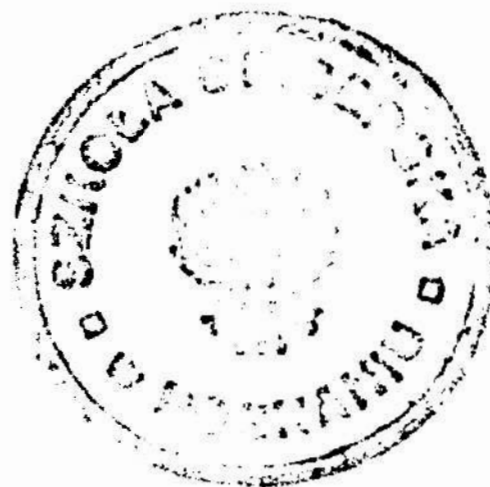

Pieczęć Szkoły Oficerskiej w Poznaniu.

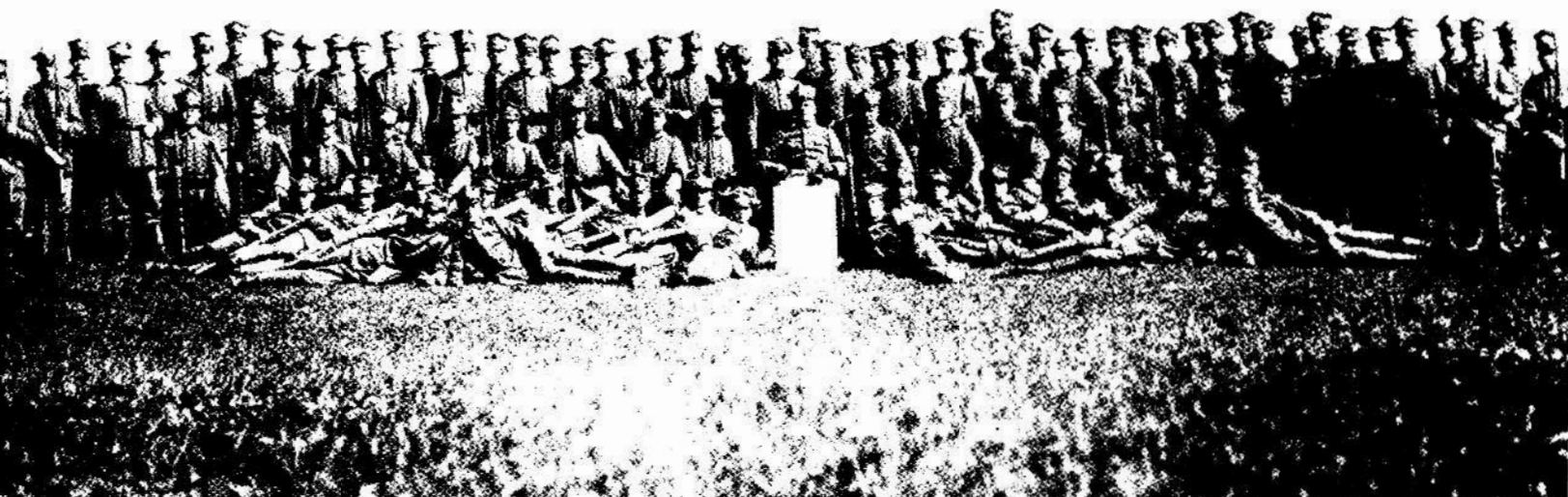

Szkoła Podoficerska 1 i 3 pułków strzelców Wlkp., Biedrusko lipiec 1919 r

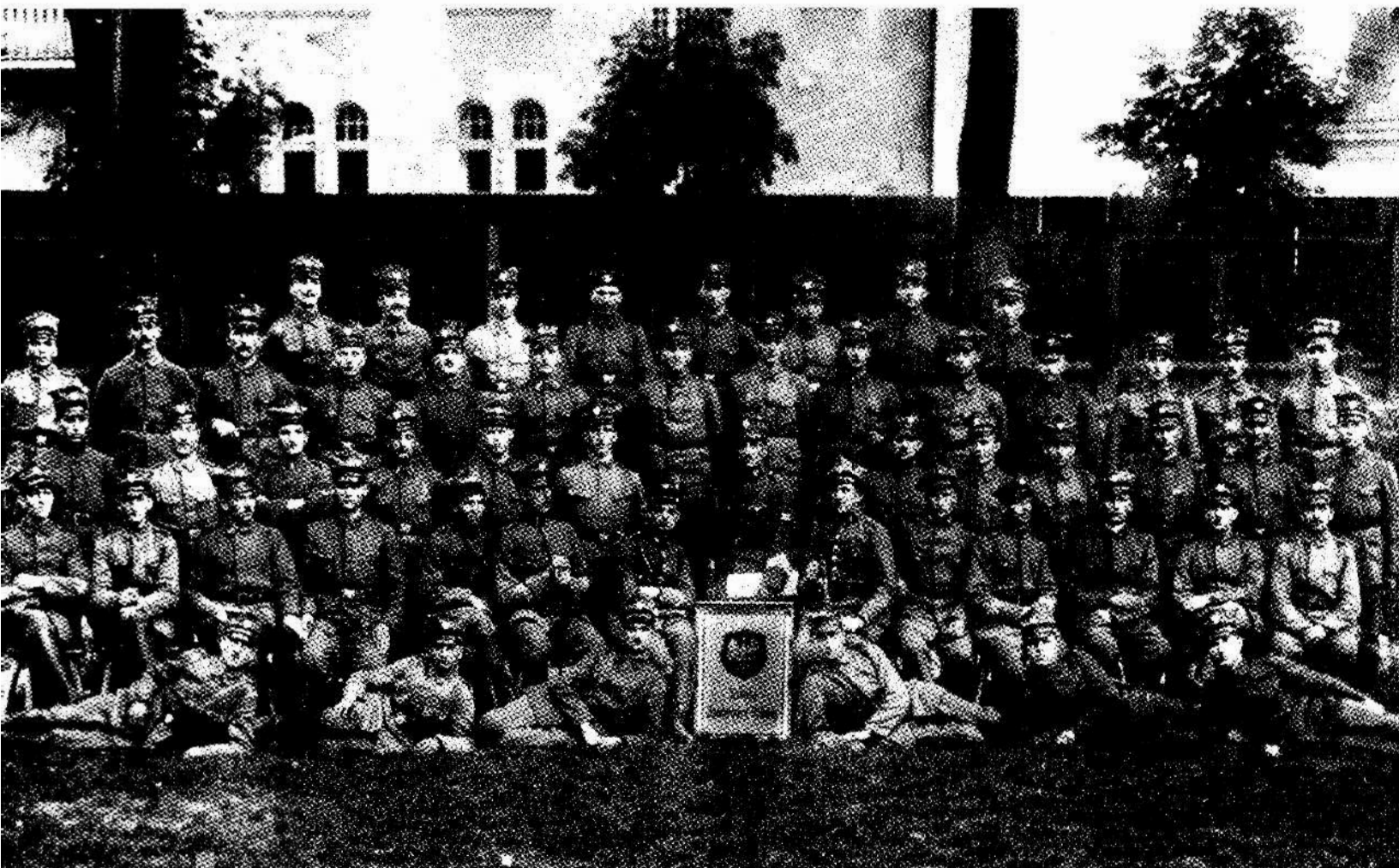

Szkola Żandarmerii Połowej w Poznaniu.

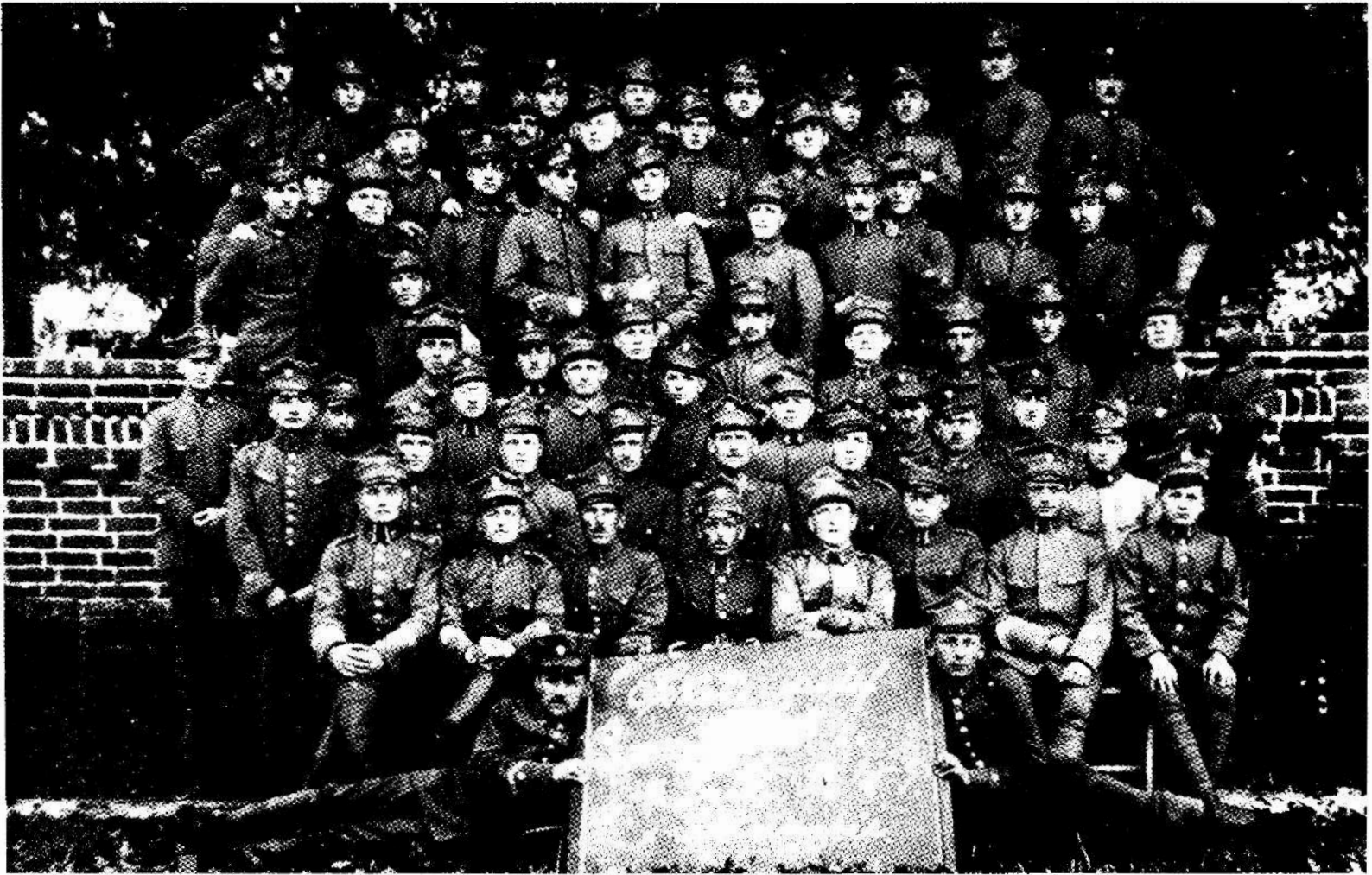

Szkoła Podoficerska 11 pułku strzelców Wlkp.

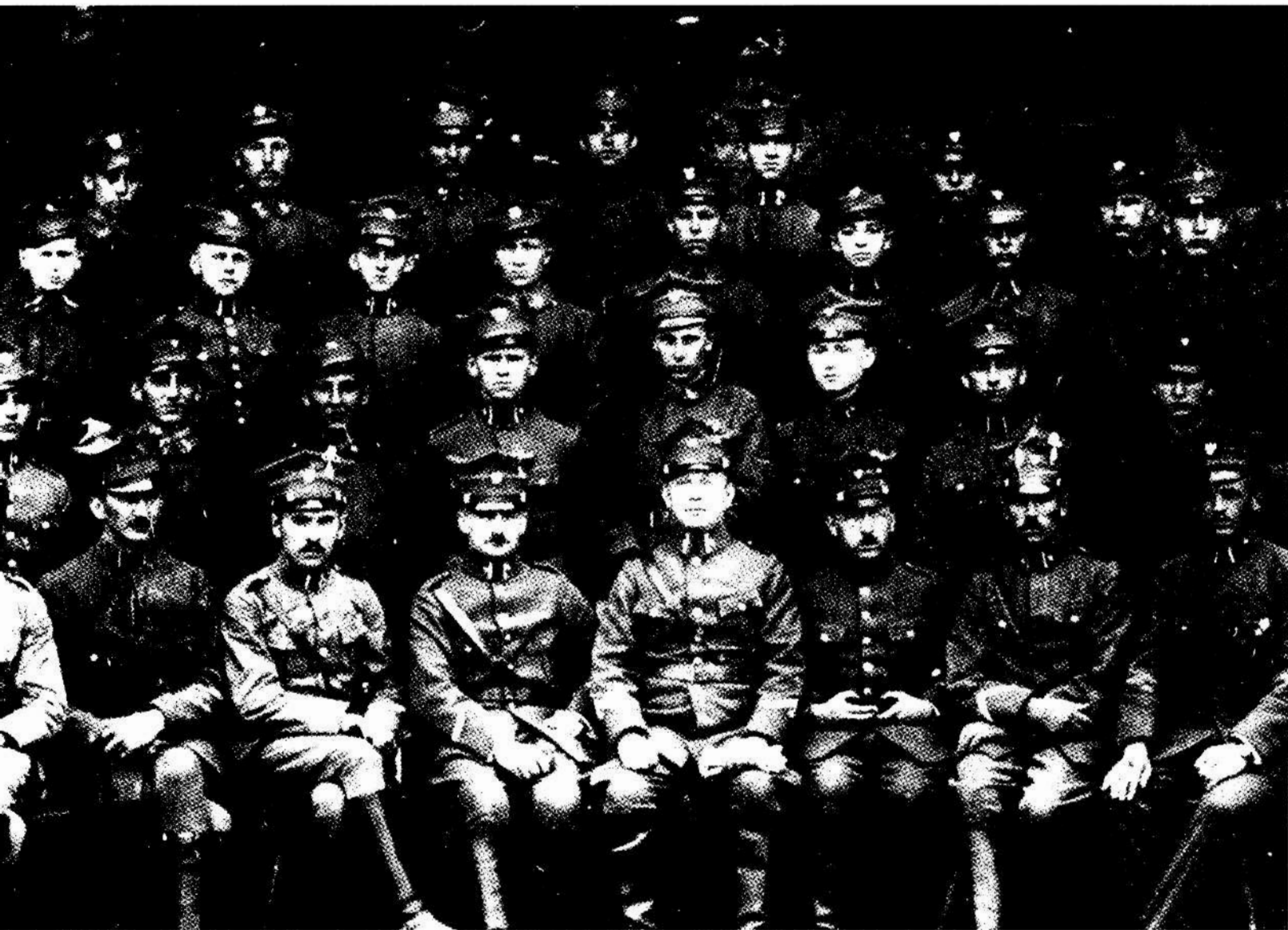

Szkoła podoficerska 4 pułku strzelców Wlkp. w Gnieźnie.



Instruktorzy i absolwenci szkoły podoficerskiej 8 pułku strzelców Wlkp. w Krotoszynie.

Lipiec 1919 r.

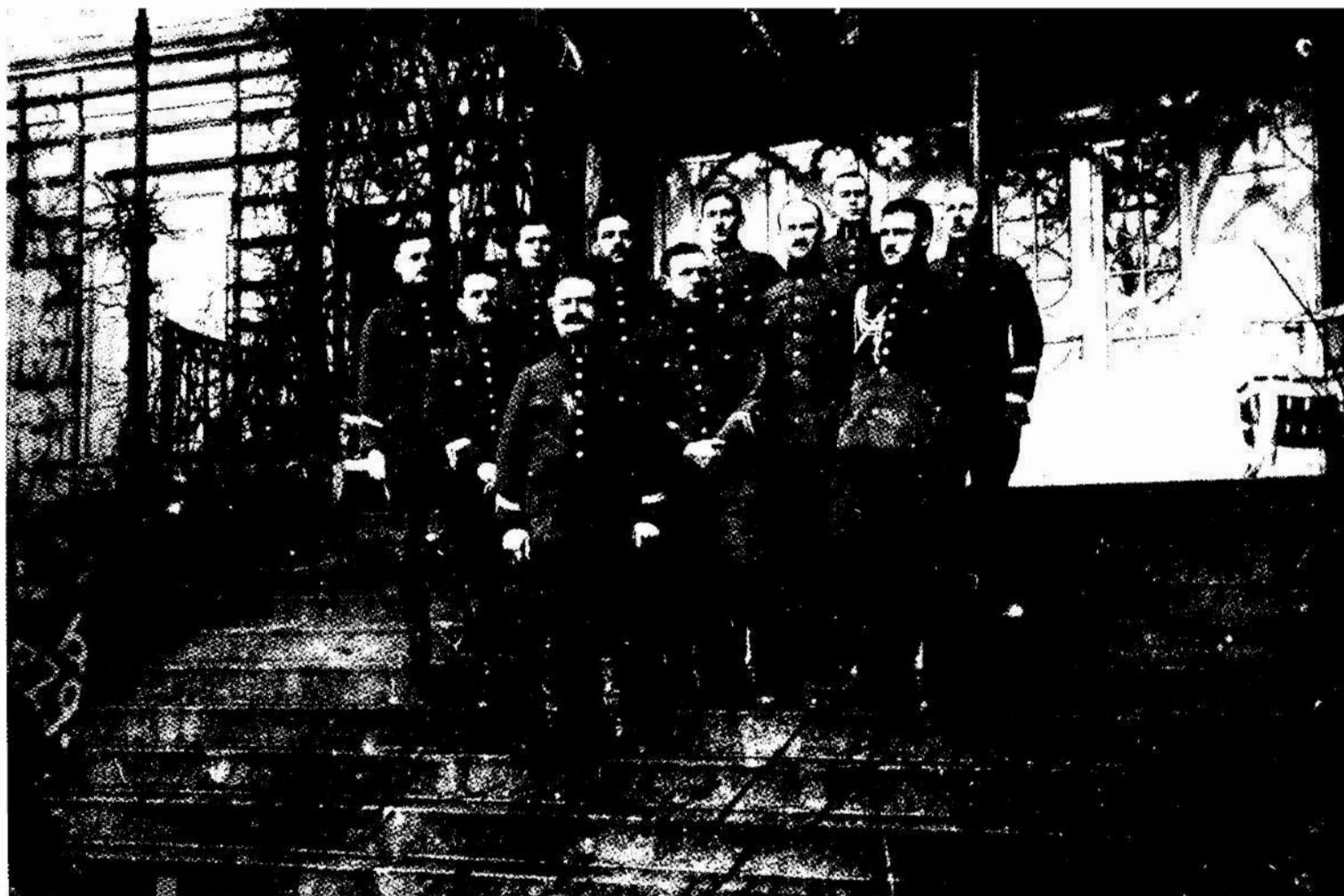

Dowództwo II (grodziskiego) Okręgu Wojskowego z kpt. Kazimierzem Zenkterem – dowódcą 1 pułku rezerwowego (w organizacji).

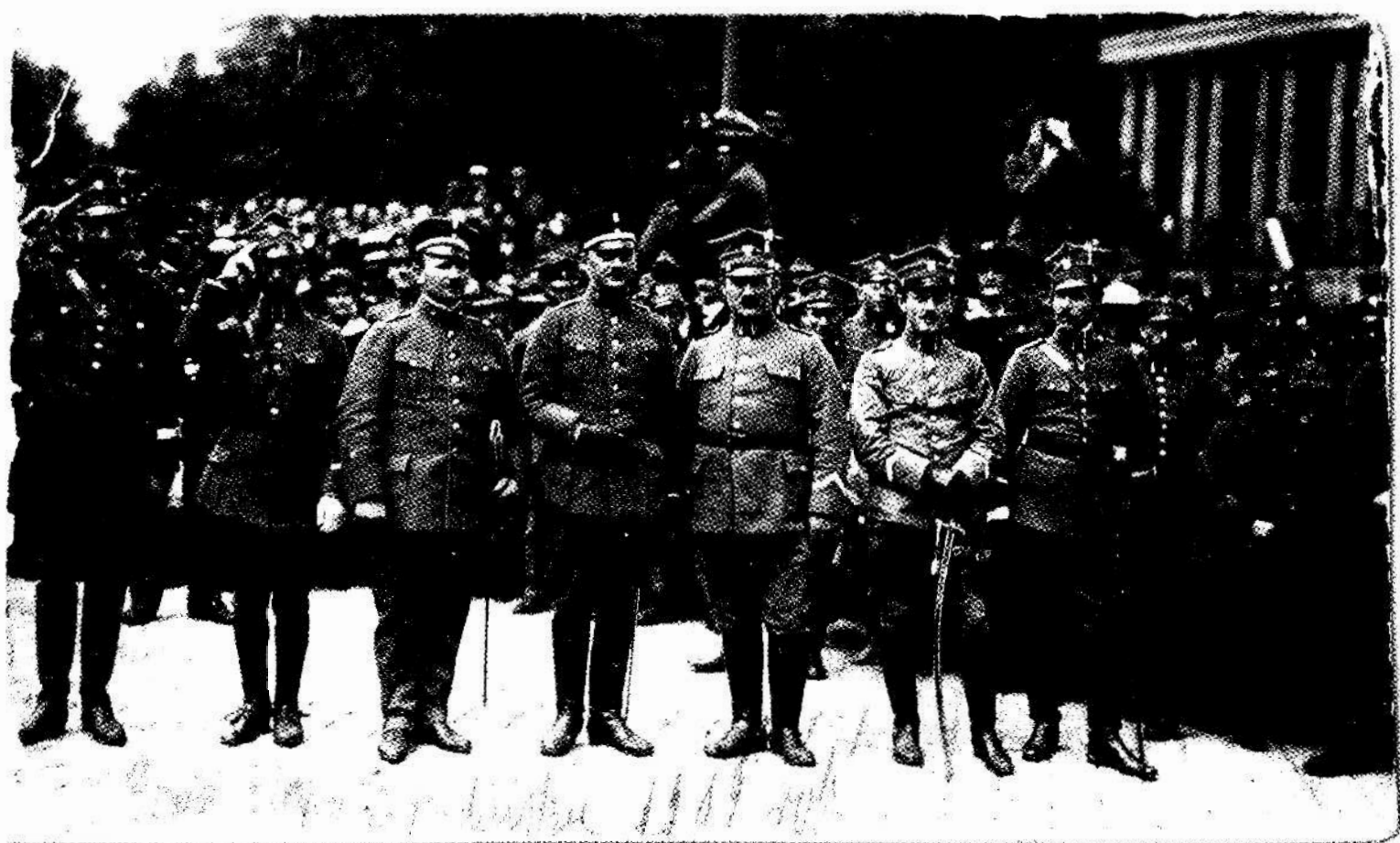

Przeгляд oddziałów w Grodzisku.

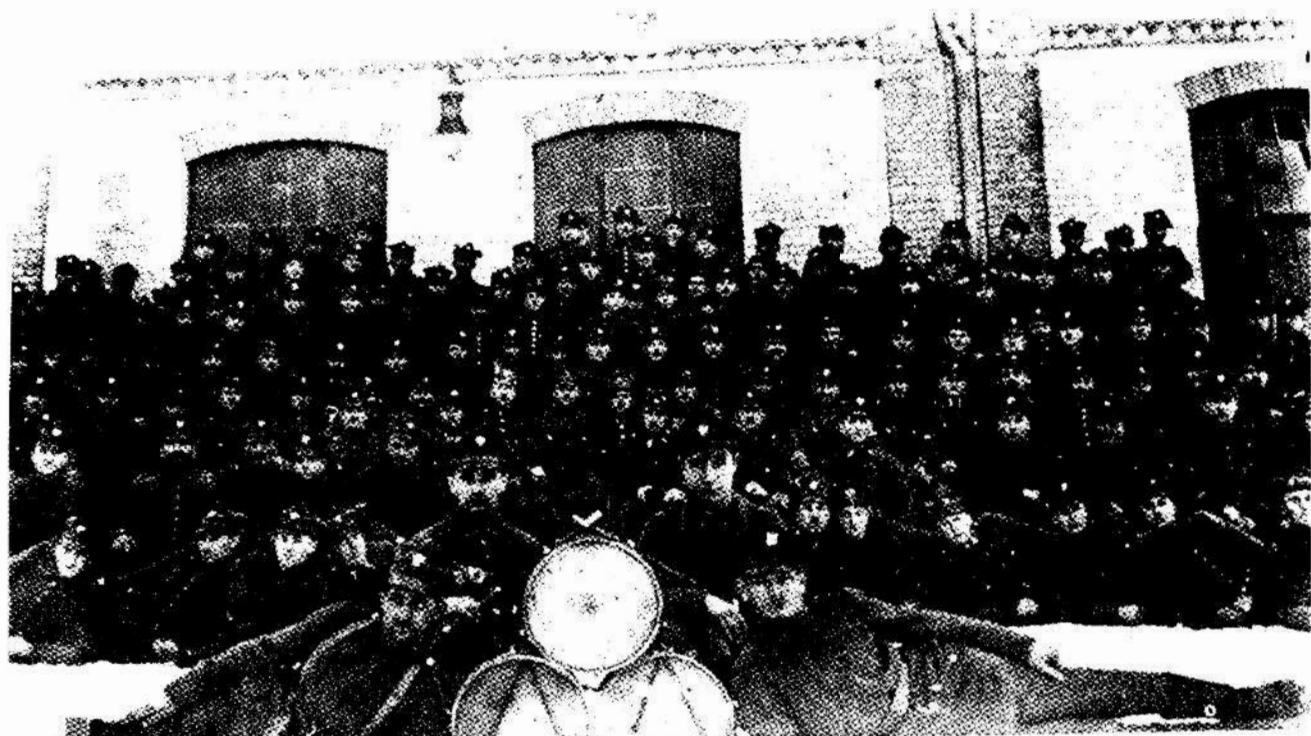

Kompania bukowska dowodzona przez ppor. Witolda Wegnera jako kompania rezerwowa w Opalenicy (I batalion garnizonowy).



Sztab powstańczy w Nowym Tomysłu.
Por. Dionizy Vogel drugi od lewej.



Kompania ckm 1 pułku rezerwowego w Śmiglu.

Warsztaty zbrojeniowe w Poznaniu.



Warsztat rymarski.



Warsztat mechaniczny w budynku byłego arsenału (ul. Tama Garbarska).



Rusznikarnia przy Placu Stawnym (dawny arsenał).



Warsztaty zakładów amunicyjnych na Cytadeli.

Poczta Polowa.



Wejście do Głównej Poczty Polowej, ul. Babińskiego 2.



Obsada Głównego Punktu Poczтового i ochotniczki z PCK.

15 sierpnia 1919 r.

Pismo Komisariatu Naczelnej Rady Ludowej do Naczelnego Dowództwa Wojsk Polskich w Warszawie w sprawie przekazania Wojska Wielkopolskiego pod komendę naczelnych władz wojskowych w Warszawie.

Komisariat
Naczelnej Rady Ludowej
Poznań, ul. Pawła 10.
Skrzynka pocztowa 327.
Telefony 2250, 5516, 5526, 5536, 5554.
Adres telegraf. „Cora”.

POZNAŃ, dnia 15 sierpnia 1919r.

1282/51

Do

Naczelnego Dowództwa

w Warszawie.

W. D. 1282/19.



W załączeniu przesyłamy do wiadomości dekret nasz o przekazaniu wojsk b. zaboru pruskiego pod każdym względem rozkazom Naczelnego Dowództwa względnie Ministerstwa Spraw Wojskowych.

Komisariat
Naczelnej Rady Ludowej



Handwritten signature

WARSZAWA
L. D. 1282/19 dnia 17 VIII 1919 r.
Archiwum Wydziału

20 sierpnia 1919 r.

Naczelnny Wódz Józef Piłsudski podpisał dekret w sprawie podporządkowania Wojska Wielkopolskiego Naczelnemu Dowództwu WP i Ministerstwu Spraw Wojskowych, „pod wyłączną kompetencję”, a dnia następnego podpisał dekret mianujący gen. Józefa Dowbor-Muśnickiego dowódcą Frontu Wielkopolskiego.

Warszawa, dnia 21 sierpnia 1919 r.

Dekret

Na podstawie Ustawy Sejmowej z dnia 1 sierpnia 1919 r. o tymczasowej organizacji zarządu byłej dzielnicy Pruskiej art. 7. i Dekretu Naczelnego Wodza Nr Szt. Gen. 2296/I. z dnia 20 sierpnia 1919 r. mianuję Generała Broni Józefa Dowbora-Muśnickiego – Dowódcą Frontu Wielkopolskiego.

*J. Piłsudski m.p.
Naczelnny Wódz*

*Do
Pana Generała Broni
Józefa Dowbor-Muśnickiego
w Poznaniu*

21 sierpnia 1919 r.

W rozkazy dziennym nr 213 ogłoszony został dekret Komisariatu Naczelnnej Rady Ludowej w sprawie podporządkowania Wojska Wielkopolskiego naczelnym władzom wojskowym w Warszawie (obok).



Tajne!
Tylko do użytku
służbowego.

ROZKAZ

DOWÓDZTWA GŁÓWNEGO

Wojsk Polskich b. zaboru pruskiego.

Nr. 213.

Poznań, dnia 21. sierpnia 1919 r.

Nr. 213.

Treść:

- I. Dział Organizacyjno-Operacyjny.
- II. Dział Personalny.
- III. Rozporządzenia Urzędu Wojskowego.
- IV. Dział Ogólny.

DZIAŁ I.

§ 1.

Ogłaszam Dekret Komisarjatu Naczelnej Rady Ludowej:

Dekret.

W uzupełnieniu oświadczenia naszego z dnia 25-go maja r. b. wystosowanego do Naczelnika Państwa, przekazujemy w myśl Ustawy Sejmowej z dnia 1. sierpnia r. b. formacje wojskowe b. zaboru pruskiego pod każdym względem Naczelnemu Dowództwu Wojsk Polskich względnie Ministerstwu Spraw Wojskowych.

Komisariat Naczelnej Rady Ludowej.

(—) Peszwiński. (—) Seyda.

§ 2.

Ogłaszam Dekret Naczelnika Państwa Rzeczypospolitej Polskiej:

DEKRET.

Na podstawie Ustawy Sejmowej z dnia 1. sierpnia 1919 r. o tymczasowej organizacji wojsk b. zaboru pruskiego, art. 7., rozkazuję:

Wojska b. zaboru pruskiego w h. zab. prusk. przechodzą w całości pod wyłączną kompetencję Nacz. Dow. wzgl. M. S. W.

Wrzesień 1919 r.

W Krotoszynie 9 pułku strzelców Wlkp. otrzymał chorągiew ufundowaną przez hr. Skórzewską.



3) Przegląd pułku przez Głównodowodzącego.

8 września 1919 r.

Rozkaz pożegnalny gen. S. Dubiskiego, dotychczasowego dowódcy 1 Dywizji Strzelców Wlkp., wyznaczonego na dowódcę Grupy Operacyjnej na Froncie Litewsko-Białoruskim.

Dowództwo
1. Dywizji
Strzelców Wielkopolskich.

dn. 8.9.1919.



Rozkaz dzienny Nr. 163.

- § 1. Rozkazem Naczelnego Dowództwa naznaczonej zostałem dowódcą grupy Wielkopolskiej, operującej na froncie litewsko - Białoruskim.
- § 2. Z dniem dzisiejszym obejmuje generał-podporucznik Mi -
leszki dowództwo frontu zachodniego.
- § 3. Odchodząca z ziemi Wielkopolskiej na inny front, dziękuję wszystkim oficerom, podoficerom i żołnierzom dotychczas pełniących ni formacji za ich owocną pracę. Z dumą i radością dowodziłem tymi żołnierzami, którzy pod każdym względem za wzór prawdziwego wojaka - patriotę służyć mogą. Żegnając się dziś z wami, kochani żołnierze, życzę wam, aby i nadal szczęście żołnierskie wam towarzyszyło i wyrazem nadziei, że wkrótce znów razem wspólnie walczycie będzieną o zupełne wyzwolenie naszej ukochanej Ojczyzny z pod jarzma obcego.

(-) DUBISKI

Generał-porucznik i dowódca 1. Dywizji
Strzelców Wielkopolskich.

Za zgodność:

Kapitan Wł. [signature]

21 października 1919 r.



3 kompania 1 batalionu 9 pułku strzelców Wlkp. w Miejskiej Górze.



Apel I batalionu pułku Strzelców Wlkp. w koszarach w Jarocinie.

**23 października 1919 r.
Wręczenie chorągwi 1 pułkowi garnizonowemu w Poznaniu.**



Głównodowodzący przyjmuje raport dowódcy pułku kpt. Feliksa Piekuckiego.



Dowódca pułku przekazuje chorągiew pocztowi.

25 października 1919 r.

Do Poznania przybył Naczelnik Państwa i Naczelny Wódz Józef Piłsudski, aby uczestniczyć w uroczystościach oficjalnego przejęcia władzy politycznej i wojskowej.



3. Piłsudski dokonuje przeglądu kompanii honorowej na dworcu w Poznaniu; po prawej minister Władysław Seyda.



J. Piłsudski przed frontem 1. kompanii Wielkopolskiej Szkoły Oficerskiej.

25 października 1919 r.

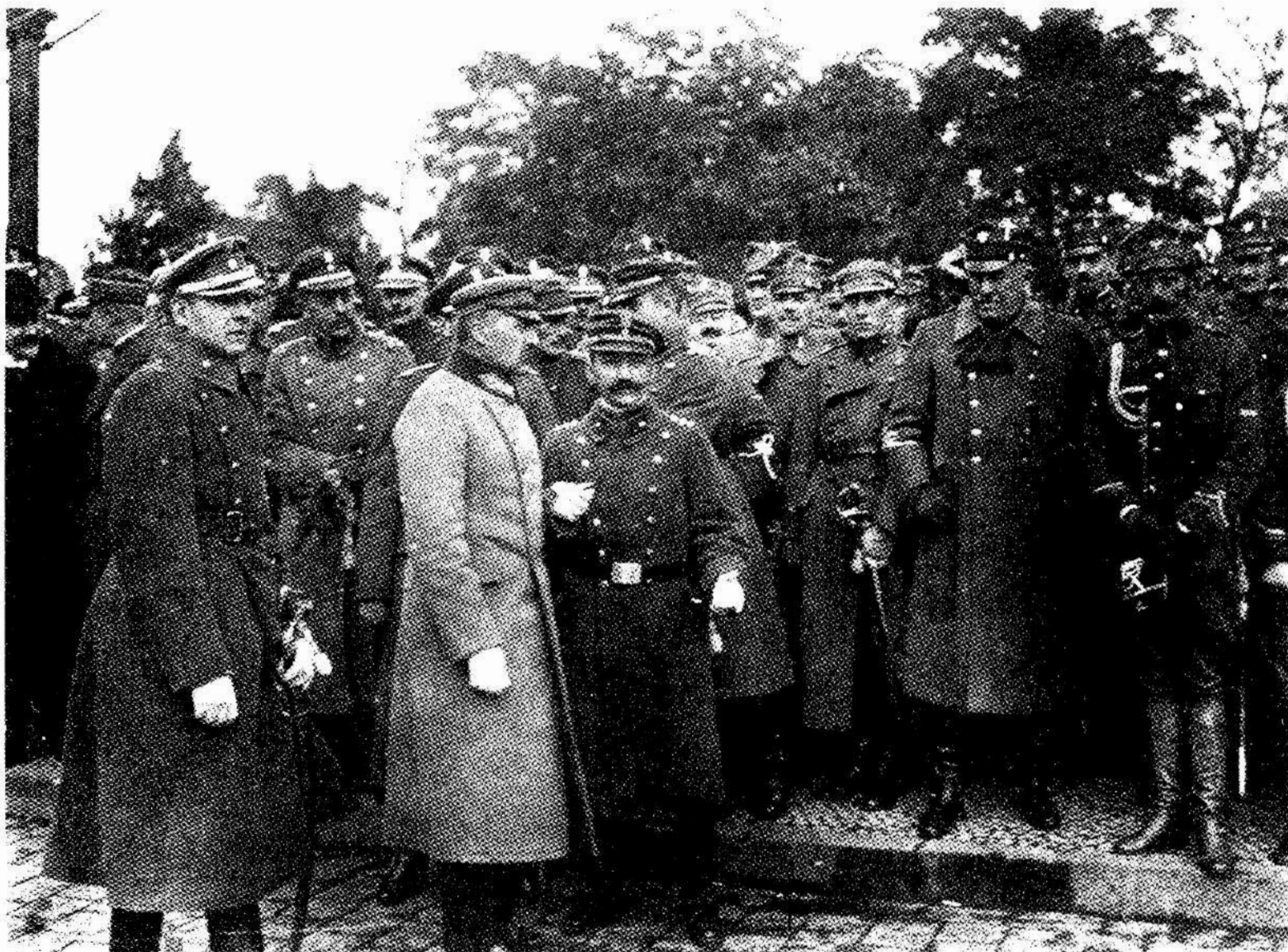

Od lewej: mjr B. Wieniawa Długoszowski, gen. Józef Leśniewski, J. Piłsudski, komisarz K. Rzepecki, gen. K. Grudzielski, płk W. Przeździecki.



J. Piłsudski i W. Seyda przed frontem kompanii honorowej Poznańskiego Pułku Garnizonowego.

**27 października 1919 r.
Przeгляд Wojska Wielkopolskiego.**



Maszeruje Toruński Pułk Strzelców.



Batalion zapasowy 10 pułku strzelców Wlkp.



Naczelnik Państwa przyjmuje defiladę.

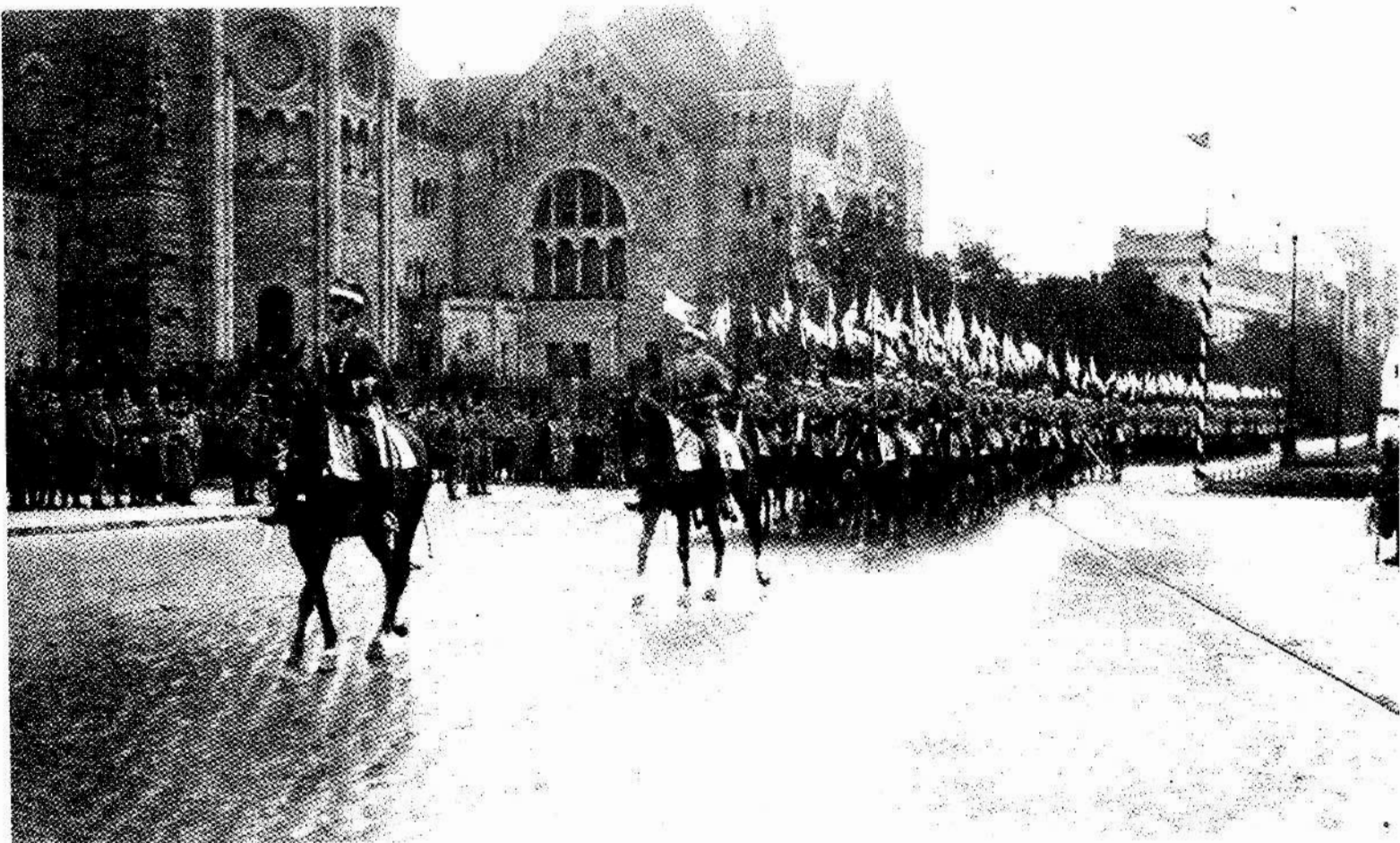

2 pułk ułanów wielkopolskich.

**27 października 1919 r.
3 pułk ułanów Wlkp.**





27 października 1919 r.



Dywizjon 1 pulku artylerii lekkiej.



Oddziały techniczne.

Październik 1919 r.



Gen. J. Dowbor-Muśnicki w Wągrowcu dokonał przeglądu 1 batalionu saperów Wlkp.



Piuton telefonistów 1 p. strz. Wlkp.

13 listopada 1919 r.

W rozkazie dziennym nr 249 DG gen. J. Dowbor-Muśnicki ogłosił likwidację Dowództwa Głównego.

DZIAŁ I.

C.

§ 1.

W myśl uchwały Sejmowej z dnia 1. sierpnia 1919 r., Dekretu Wodza Naczelnego z dnia 21. sierpnia 1919 r. i rozkazu M. S. Wojsk. nr. 3344 (Dep. I. organiz.) po ukończeniu prac reorganizacyjnych, kompetencje Dowództwa Głównego W. P. byłego zaboru pruskiego zostały podzielone między nowoutworzonym Dowództwem Okręgu Generalnego i Dowództwem Frontu Wielkopolskiego.

Niespełna jedenaście miesięcy upływa od tej chwili, gdy Wielkopolska zrzuciła jarzmo ciemiezcy i stanęła do walki z odwiecznym i największym wrogiem naszej Ojczyzny wśród najtrudniejszych warunków życia politycznego i organizacyjnego; albowiem będąc rdzenną częścią Polski, była z powodów natury politycznej długi okres czasu oderwaną i niezależną od władzy centralnej, co utrudniało ciężką organizacyjną pracę w budowie Armji Wielkopolskiej. Jednak dzięki szczeremu umiłowaniu sprawy przez całe społeczeństwo Wielkopolskie i moich współpracowników, dzięki zaparciu się siebie samych, udało się stworzyć Armję Wielkopolską, która wedle orzeczeń ludzi świadomych (fachowców) jest jedną z najlepszych części naszej Polskiej Armji, i orzeczenie to swemi bohaterskimi czynami w obronie granic całej Rzeczypospolitej stwierdziła w Galicji pod Gródkiem Jagiellońskim, Lwowem, Brzezanami, Husiatynem; w Wielkopolsce pod Kcynią, Szubinem, Rawiczem, Zbąszynem i na froncie bolszewickim pod Mińskiem i Bobrujskiem.

10 grudnia 1919 r.

Ministerstwo Spraw Wojskowych wydało rozkaz w sprawie zjednoczenia wielkopolskich sił zbrojnych z Wojskiem Polskim. Poszczególne formacje miały przyjąć nowe nazwy, z dodaniem „Wielkopolski” w większości pułków i baonów specjalnych.

MINISTERSTWO SPRAW WOJSKOWYCH

Departament I Mob. Org.

Sekcja Zjednoczenia W. P.

Nr. 1200/Z.

Warszawa, dnia 10/XII 1919 r.

Tajne

Przeprowadzenie Zjednoczenia Armji Wielkopolskiej z Armją Krajową.

27 grudnia 1919 r.

W pierwszą rocznicę wybuchu powstania w Poznaniu odbyła się defilada.



Trębacze 2 pułku ułanów Wlkp. (16 p. uł. Wlkp.)



Przemarsz oddziału sanitarnego.

CZĘŚĆ II

WALKI O LWÓW I MAŁOPOLSKĘ WSCHODNIĄ



8 lutego 1919 r.

DG w rozkazie nr 35 ogłosiło ochotniczy zaciąg do oddziału, który miał być skierowany na odsiecz Lwowa.

1. 1. 1. Lwów zagrożony przez hordy hajdamackie. Walczący tam oglądają się na Wielkopolskę oczekując pomocy. Tymczasem my, walcząc dzień w dzień z najzaciętszym i najniebezpieczniejszym wrogiem polskości, nie możemy okazać takiej pomocy, jaką okazać Lwowi byśmy pragnęli. Możemy tylko okazać pomoc moralną, posyłając niewielką ilość ludzi, która zaznaczy, że myślą i sercem jesteśmy z bohaterami, walczącymi na zagrożonych kresach wschodnich.

W myśl wypowiedzianego rozkazu ogłosić w wszystkich okręgach pobór ochotnika z roczników starszych jak podlegające poborowi.

W liczbie po 42 z każdego okręgu, pomiędzy tym jeden plutonowy i czterech kaprali. Wszyscy ochotnicy muszą być żołnierzami, którzy służyli w szeregach.

Wszystkich, którzy się zgłoszą, odesłać niezwłocznie do rozporządzenia dowodzącego 1. rezerw. pułkiem w Poznaniu.

Inspektorowi sanitarnemu rozkazuję wyznaczyć dwóch sanitarnych podoficerów i ośmiu sanitarnych tragarzy.

Z ochotników stworzyć dwie kompanje.

Wszelkie rozporządzenia co do organizacji tych dwóch kompanji zrobi dowódca 1. rezerw. pułku, również wyznaczy pomieszczenie w koszarach 6. pułku grenadierów.

Szef aprowizacji wyznaczy:

- a) 2 wozy kompanijne bagażowe,
- b) 2 wozy kompanijne amunicyjne,
- c) 2 wozy kompanijne prowiantowe,
- d) 2 kuchnie polowe,
- e) 1 wóz sanitarny,
- f) 4 lekkie kulomioty,
- g) 2 wozy dla kulomiotów i amunicji,
- h) 1 wóz pod bagaż i prowiant dla kulomiotów,
- i) 26 koni z uprzężą.

Prócz tego szef aprowizacji wyda umundurowanie, obuwie i rynsztunek dla wszystkich ludzi oraz całkowity ekwipunek.

Z wystaniem ochotników do Poznania również z organizacją kompanji należy się spieszyć, żeby jaknajprędzej wystąpiły pod Lwów.

Oficerowie, rodem z poznańskiego, życzący sobie pojechać pod Lwów jako dowódcy kompanji, winni podać swe nazwiska do sztabu D. G., wydział II a, gdzie będzie wylosowana potrzebna ilość.

2. W składach artyleryjskich w Poznaniu znajduje się znaczna ilość granatmiotaczy (Wurfgranaten), które się nadają do działań bojowych w polu, strzelając bardzo dobrym skutkiem na odległość 300 metrów.

Zaleca się poszczególnym oddziałom niezwłocznie przysłać do Poznania do Szefostwa aprowizacji po dwóch ludzi dla oznajmienia się z temi przyrządami, poczem te granatmiotacze będą mogły być wydane dla użytku.

2. lb. D. O. W. I. stawi do dyspozycji D. O. W. IV. 25 podoficerów piechoty lub starszych żołnierzy, nadających się do służby podoficerskiej (frontowej). Zgłoszenia w Wronkach w poniedziałek, 10-go b. m., w koszarach u podporucznika Koczorowskiego.
3. IIa. 1. a) Przydzielam podpor. Janusza Czarnieckiego (z armji niemieckiej) jako oficera kurjerowego do Sztabu D. G.
 b) Przydzielam podpor. Ignacego Raszewskiego z D. O. W. IX. inspektorowi artylerji.
 c) Przydzielam pułkownika Mosiewicza (z 1. korp. polsk.) do 2. pułku ułanów.
 d) Podpor. Talarczyka z D. W. O. I. przydzielam do dyspozycji dowódcy frontu zachodniego, (pułk. Milewskiego).
 e) Przydzielam podpor. Stanisława Leraczyka (z armji niem.) do 1. pułku strzelców Wielkopolskich.
2. Starszego żołnierza Mieczysława Strzyżowskiego i szeregowca Stefana Sobere z D. O. W. V. oraz szeregowca Macieja Koczorowskiego z D. O. W. I. mianuję kapralami i aspirantami oficerskimi.



Rejony działań wojsk wielkopolskich w roku 1919

- — — — — granice państw
- ~~~~~ rzeki
- ⋯⋯⋯ rejony działań wojsk wlkp.

Jako pierwsza pod Lwów wyruszyła tzw. Ochotnicza Kompania Poznańsko-Lwowska. Za jej wzorową organizację w rozkazie dziennym DG wyróżniony został zastępca oficera Czesław Margowski. 13 marca zastępca oficera Jan Ciaciuch – dowódca kompanii i pchor. Maksymilian Soldenhoff mianowani zostali podporucznikami. Ogółem kompania liczyła 204 żołnierzy. Na stacji kolejowej odjeżdżających żołnierzy żegnały tłumy mieszkańców Poznania, przemawiali gen. J. Dowbor-Muśnicki, W. Korfanty i Dziekan Generalny ks. Dykier.

Gen. Dowbor-Muśnicki powiedział:

Idziecie na odsiecz Lwowa! Pamiętajcie, że jak się sprawować będziecie, tak o nas tu w ogóle sadzić będą. Pokażcie, cośmy warci. Trzymajcie się razem; niech was nawet myśl w głowie nie postoi, abyście mogli kiedykolwiek ręce podnieść do góry. Dla żołnierza polskiego jest tylko jedno hasło: albo trup, albo zwycięstwo. Pamiętajcie o Bogu, z modlitwą idźcie w bój, jak przodkowie nasi. Walczyć będziecie nie za sprawę jakiegoś koła, czy warstwy, ale za sprawę całego narodu polskiego. Wyjeżdżacie dobrze zaopatrzeni, unieście ze sobą to poczucie ładu i porządku, które nas tu trzyma i tam, w nowe warunki.

Zachowajcie się tak, jak na prawego Polaka i Poznańczyka przystało. Idzie w bój śmiało, ochoczo; będziemy pamiętać o was i nie długo więcej nas ruszy w wasze ślady. Niech was Bóg prowadzi! Czołem!

Następnie przemówił komisarz Wojciech Korfanty:

Zaledwie Polska zmartwychwstaje, a już podstępny wróg Rusin skojarzył się hakatystami i rzucił się na brać naszą w Galicji wschodniej, mordując, paląc i grabiąc. Lwów zagrożony, którego murów bronią dzieci i kobiety, woła do nas o ratunek i pomoc. Dzięki łądowi i porządkowi, który mimo wszystkie przewroty i walki u nas panuje, pomocy tej nie odmawiamy. Idziecie pierwsi.

Wysłka dalszych oddziałów będzie konieczna. Generał Dowbor-Muśnicki zapowiedział podczas przeglądu pierwszego pułku strzelców w Biedrusku, że żołnierze nasi niebawem ruszą dla obrony Galicji Wschodniej. Wnosić z tego można, że miarodajne nasze czynniki wojskowe i cywilne zgodne są, co do postanowienia, aby Wielkopolska w miarę możliwości pośpieszyła Lwowowi z odsieczą. To jest stanowisko prawdziwie polskie, które witamy z wielką radością. Damy nowy dowód Polsce, że jesteśmy już dziećmi jednej matki ojczyzny i że krzywdę, zadaną narodowi z czyjejkolwiek strony, uważamy za krzywdę własną, którą pomścić jesteśmy gotowi. Grupa niecierplivej młodzieży u nas zarzucała nam partykularyzm, ponieważ liczą się z warunkami, uważaliśmy taktykę stopniowego jednoczenia dzielnic naszej z Polską za jednie możliwą i właściwą. Dziś zarzuty owe chyba umilkną. Pojawienie się Poznańczyków pod Lwowem zadokumentuje silnej solidarność naszą i jecność z Polską całą, niż wszelkie uchwały. Pomoc, którą dajemy zagrożonym braciom lwowskim, zacieśni węzy łączące nas z całym narodem i przypieczętuje fakt przynależności naszej do Polski jednej, zjednoczonej.

9 marca 1919 r.



Przemówienie gen. J. Dowbor-Muśnickiego. Obok W. Korfanty i ppor. J. Ciaciuch.

1 Ochotnicza Kompania Poznańsko-Lwowska.

Dowództwo kompanii. Stoją od lewej: ppor. Zygmunt Więckowski, ppor. Bohdan Marchwiński, ppor. Jan Ciaciuch, ppor. Maksymilian Soldenhoff, ppor. Edward Gött, siedzi pchor. med. Józef Sokołowski.



W pierwszym rzędzie od lewej: pchor. med. Józef Sokółowski, ppor. Edward Gött, ppor. Jan Ciaciuch, Szwarceneberg Czerna (żona dow. baonu), dow. baonu Szwarceneberg-Czerny. W drugim rzędzie od lewej: ppor. Wolanek, adiutant baonu, ppor. Zygmunt Więckowski, ppor. Maksymilian Soldenhoff.



Pluton karabinów maszynowych.

12 marca 1919 r.

Pod Lwów wyjechały pierwsze transporty Grupy Wielkopolskiej płk. D. Konarzewskiego.

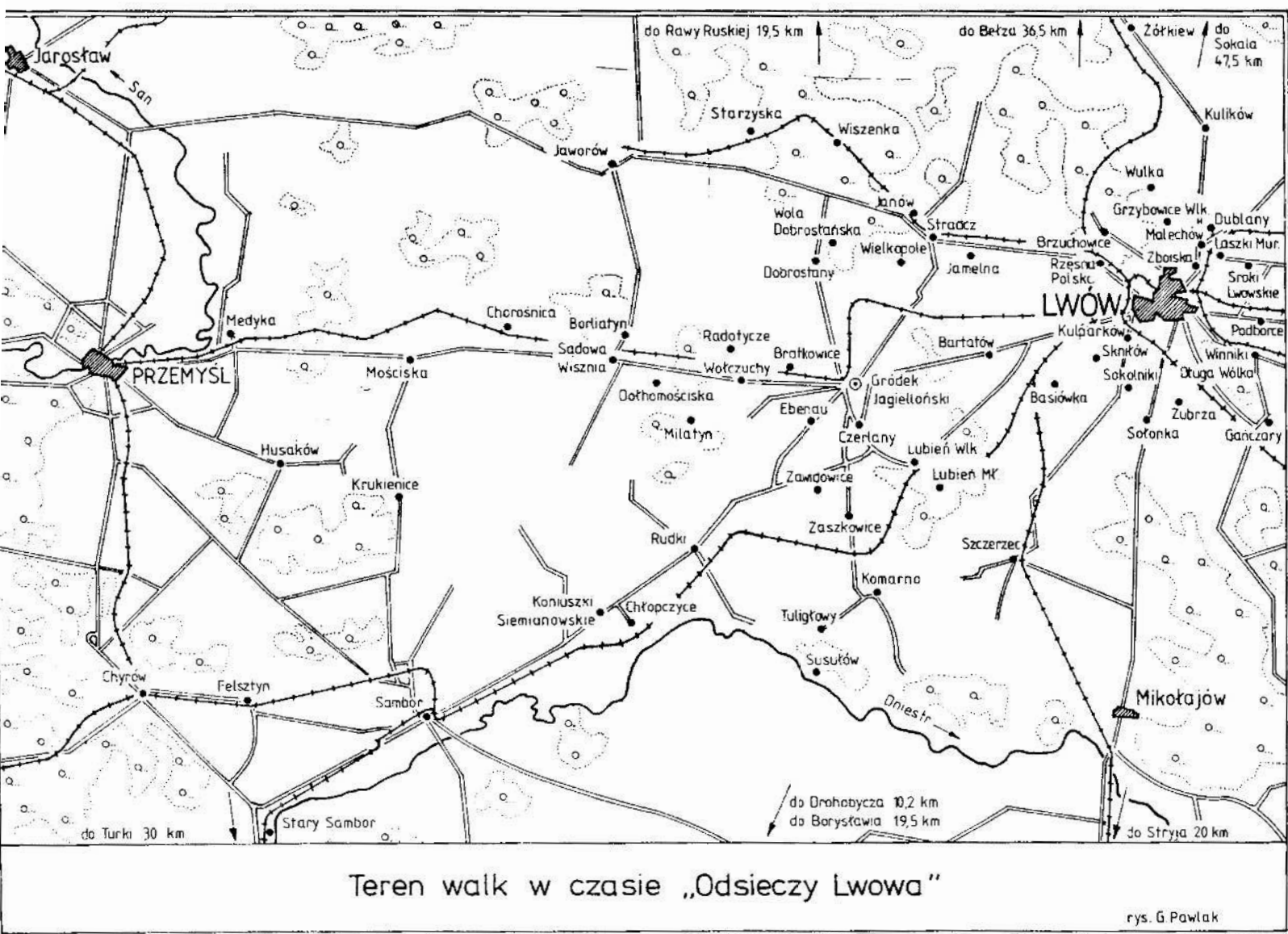

Płk Daniel Konarzewski – pierwszy dowódca 1 pułku strzelców Wlkp. i Grupy Wielkopolskiej.

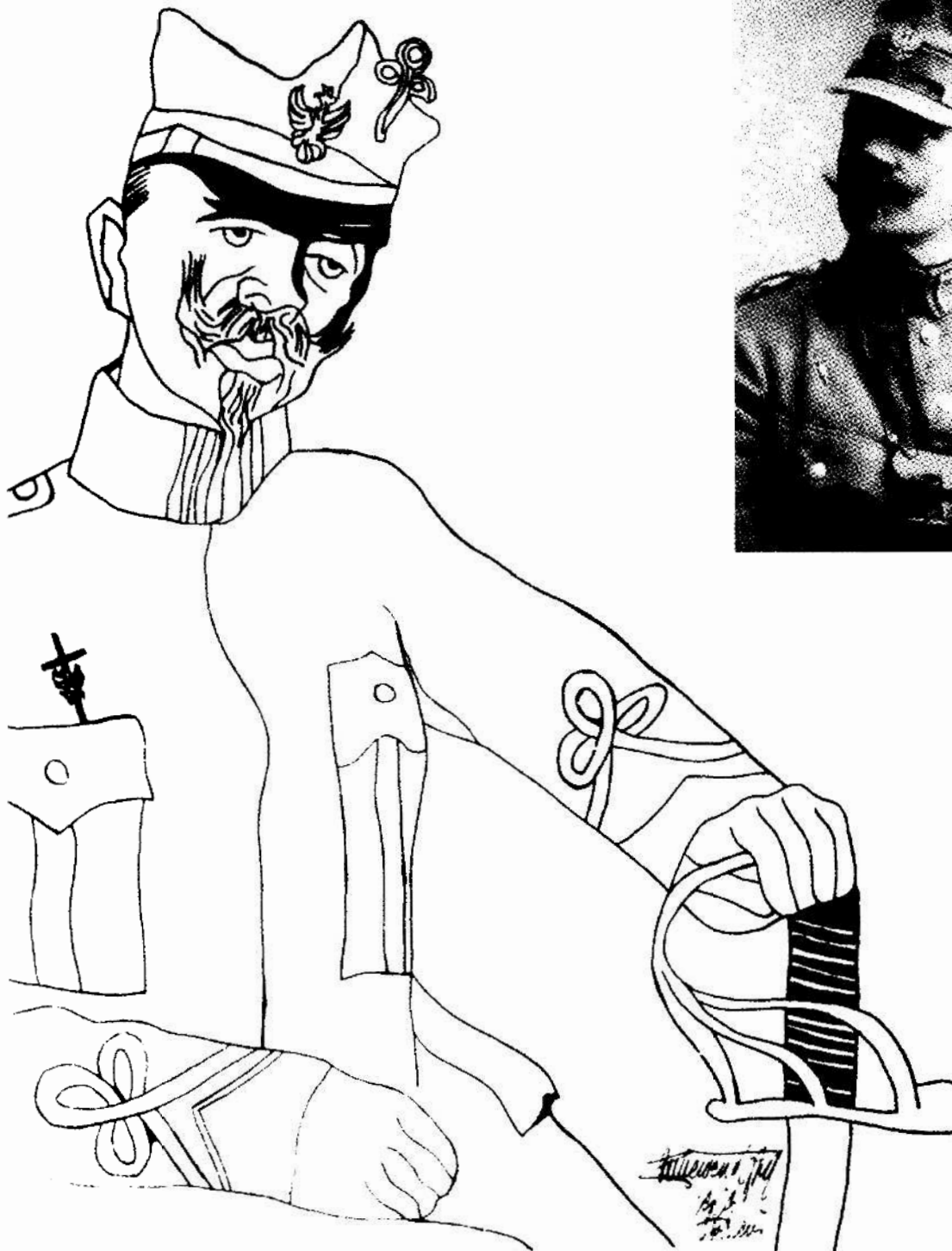

KONARZEWSKI

14 marca 1919 r.

Pod Lwów wyjechał 1 pułk strzelców Wlkp. Dowódcą pułku został wyznaczony ppłk Gustaw Paszkiewicz w miejsce płk. Konarzewskiego, który objął dowództwo nad całą Grupą Wielkopolską.

16 marca pułk wylądowuje się w Sądowej Wiszni, 45 km na zachód od Lwowa, odciętego przez oddziały ukraińskie.

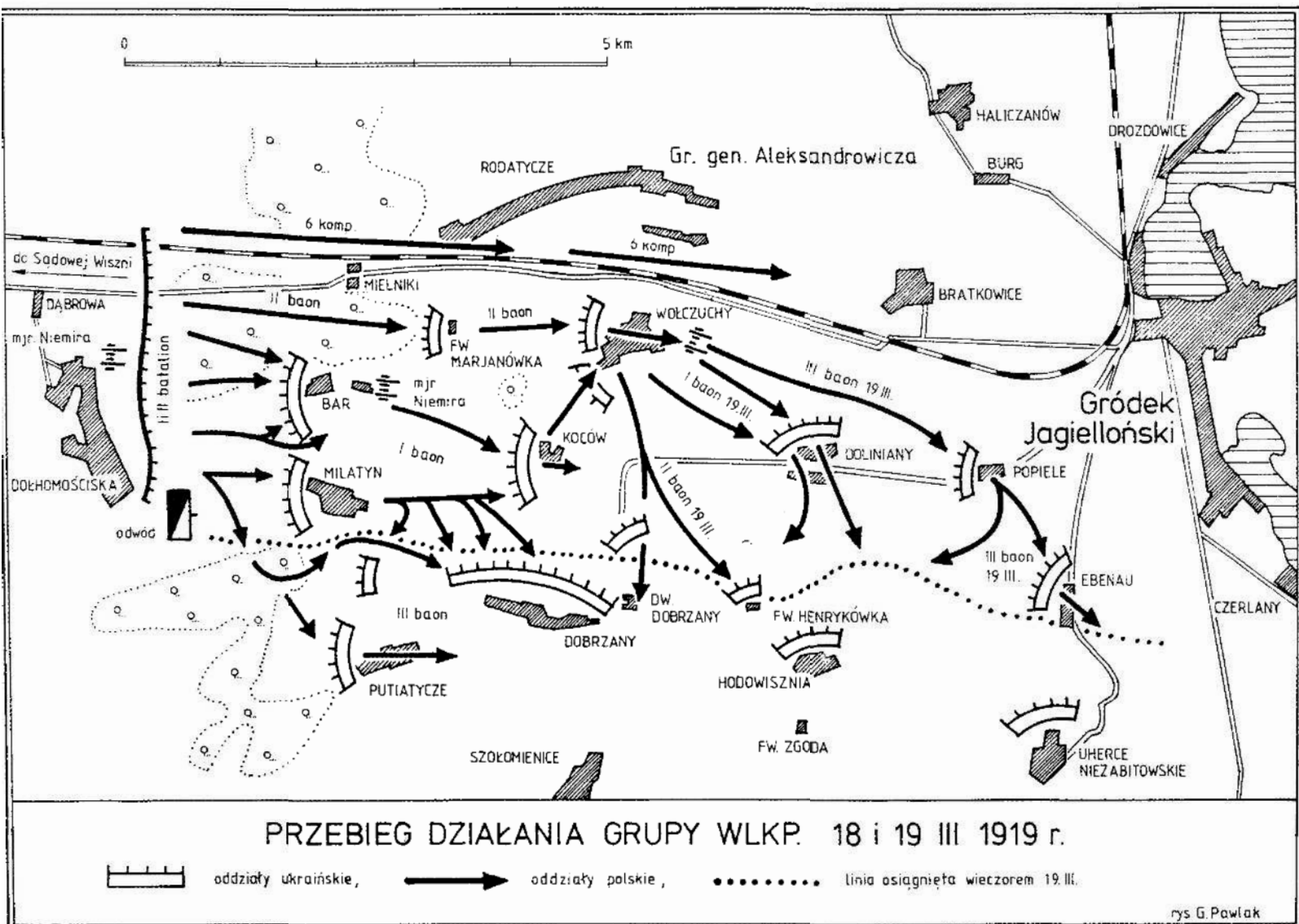

Pod Lwowem.



Wielkopolanie w okopach pod Lwowem.

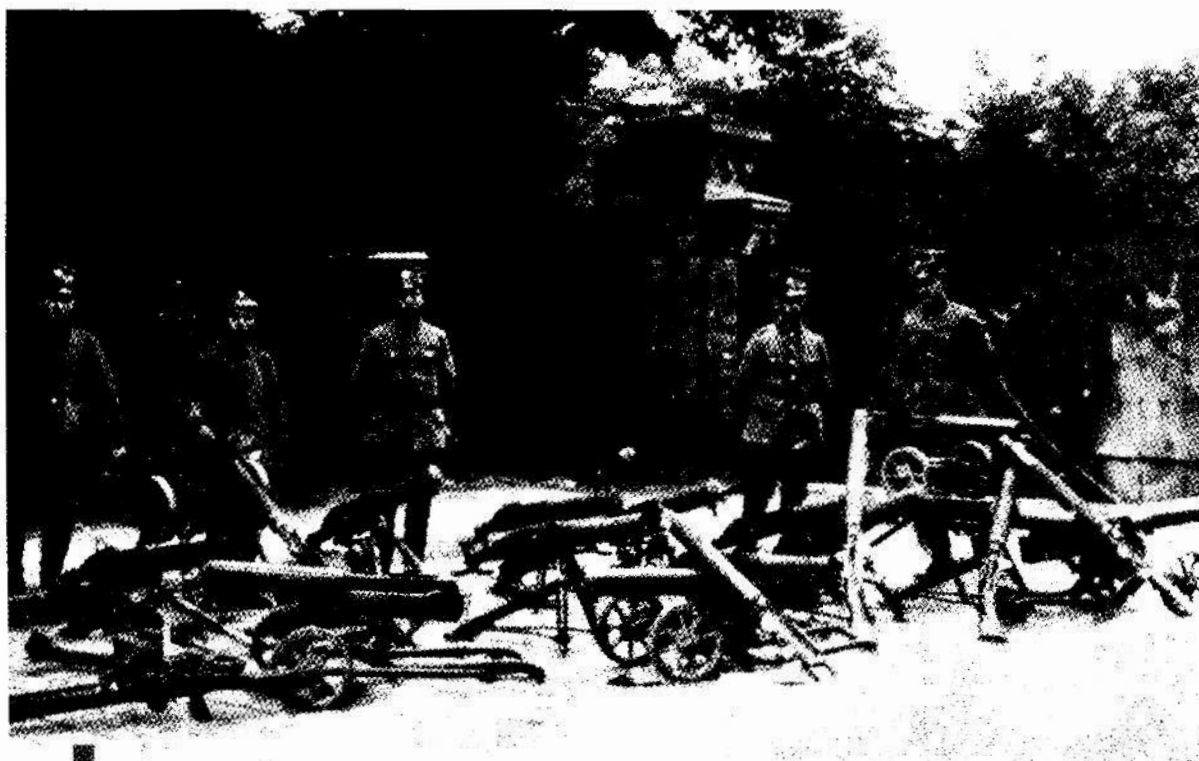

Zdobyte karabiny maszynowe pod Lwowem.



Dowództwo Grupy Wielkopolskiej pod Lwowem – 1919 r.



Dowództwo 1 pułku strz. Wlkp. i personel pomocniczy na froncie pod Lwowem – 1919 r.

1 Ochotnicza Kompania Poznańsko-Lwowska przed gmachem sejmowym we Lwowie.

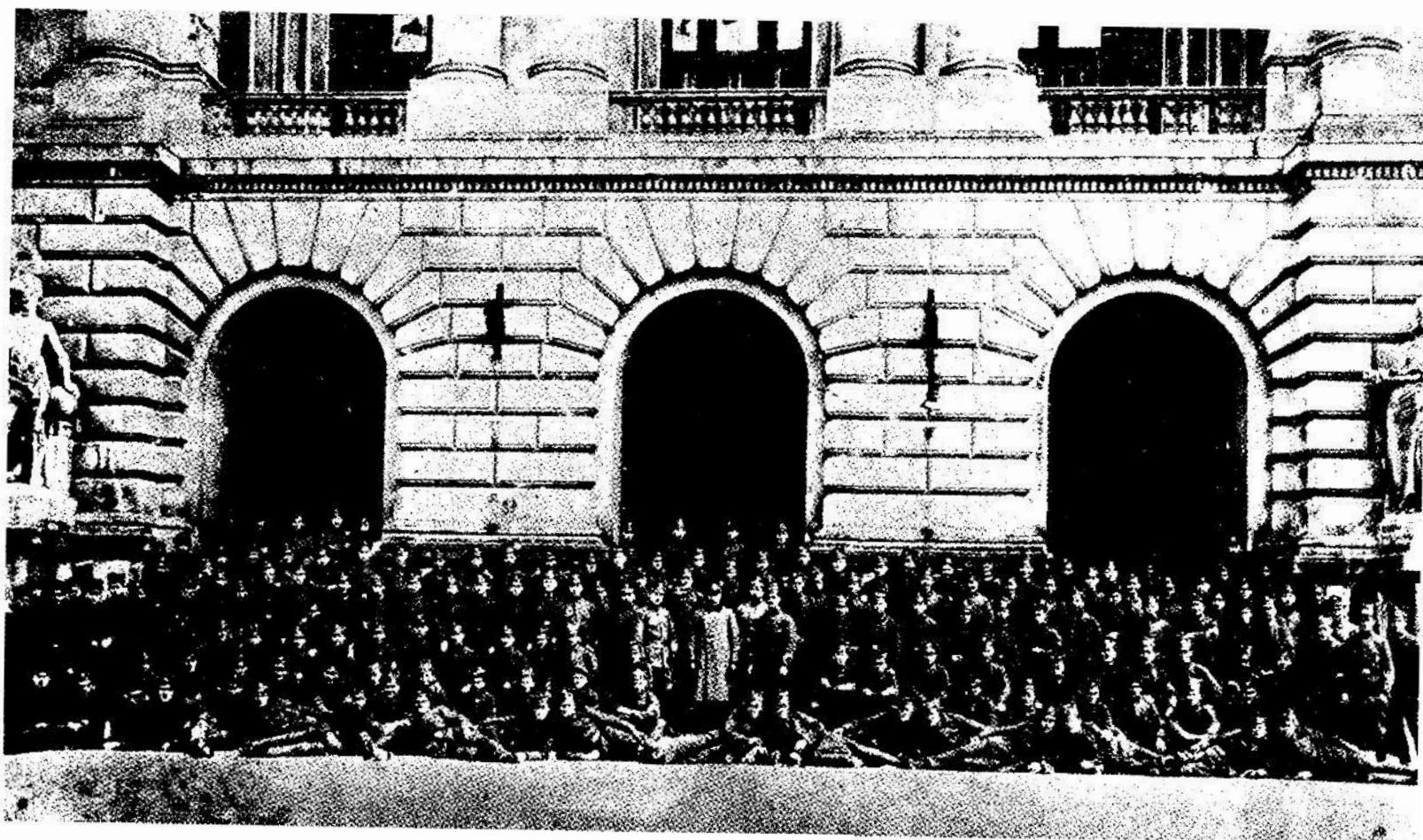

Pogrzeb poległych żołnierzy 1 pułku strzelców Wilkp. we Lwowie 24 kwietnia 1919 r.





6 maja 1919 r. Stryj.



**ODDZIAŁOWI WIELKOPOL.
PUŁKOWNIKA
KONARZEWSKIEGO**

*dla wyrażenia głębokiej cześci i hołdu
ciężko nigdy nie zapomnianej wzięcia
nosi za bohaterką obronę i uwol-
nienie miasta naszego w dniu 20
maja 1919 roku od długiej i cięż-
kiej hajdamackiej przemoocy,
adres ten na wieczną i histo-
ryczną pamiątkę imieniem ca-
łego polskiego społeczeństwa mia-
sta Stryja wzięcia*

Hemittel

*Wielkopolski Pułkownik Konarzewski
Dziękuję Ci za
Wzięcie Stryja
20 maja 1919 r.
W imieniu
całego polskiego społeczeństwa
miasta Stryja
Wzięcia*

Adres honorowy
dla Grupy Gen.
D. Konarzewskiego
od społeczeństwa
Stryja.

w Stryju. r. 1919.
I H. m. g. w. n. k. w. s. d. w.
(40. gen. Konarzewski)



Sztab Grupy gen. D. Konarzewskiego w Stryju.

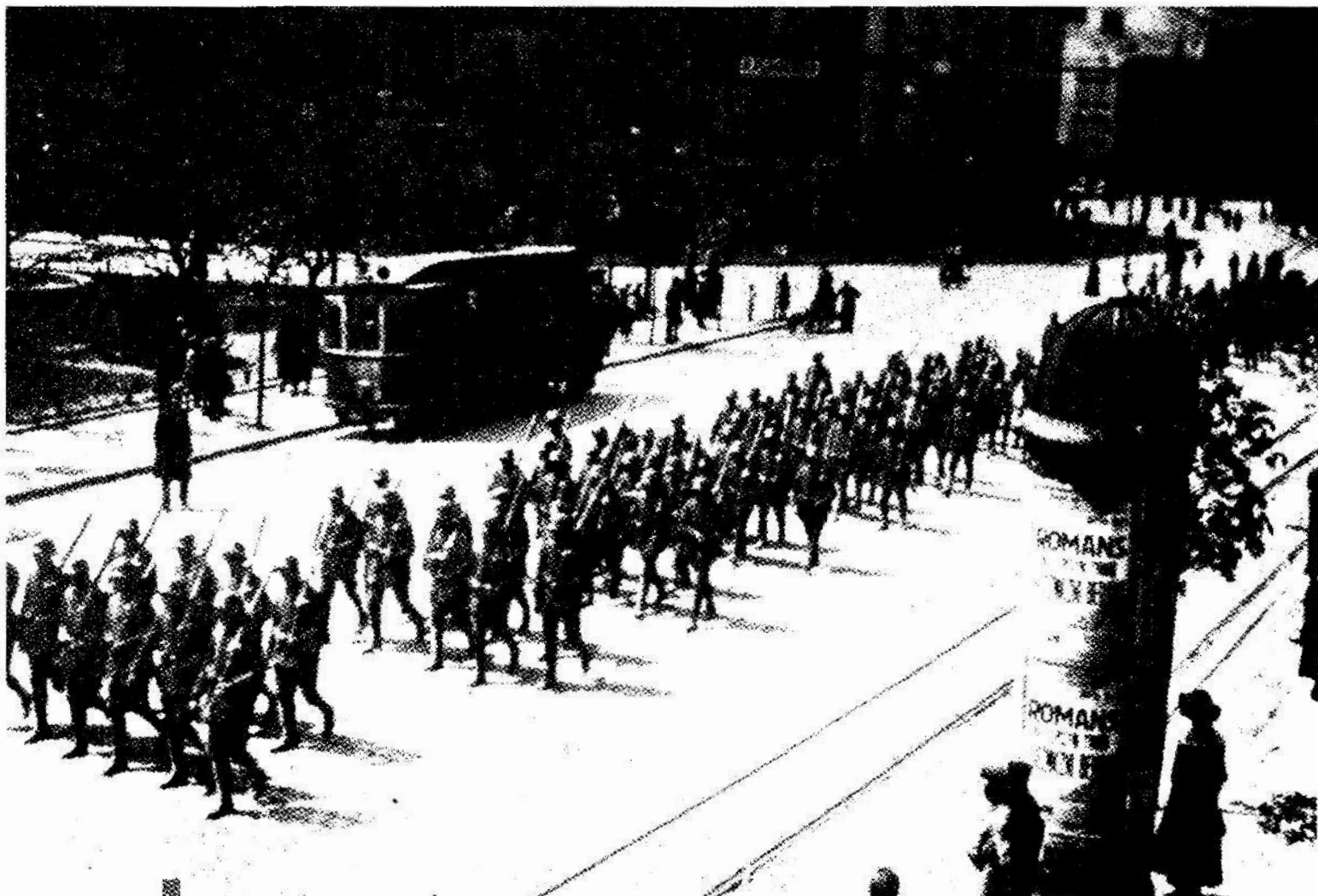

Odjazd 1 pułku strzelców Wlkp. ze Lwowa do Poznania.



Poznań wita 1 pułk strzelców Wlkp. po powrocie z frontu w Małopolsce Wschodniej.

11 czerwca 1919 r.



Wojciech Korfanty Komisarz Naczelnej Rady Ludowej odznaczył chorągiew 1 pułku strzelców Wlkp. wstęgą za obronę Lwowa, ofiarowaną przez społeczeństwo Lwowa.



WSTĘGA GEN. MYSZKOWICZOWEGO

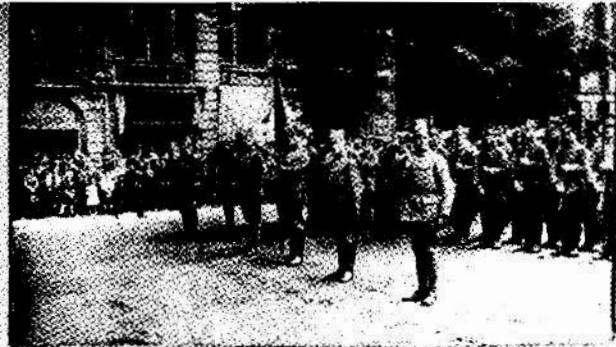

SZTANDAR PUŁKU I-KW



WREČZENIE WSTĘG
DO SZTANDARU PUŁKU OFIAROWANYCH PRZEZ MIASTO
LWÓW

WREČENIE WSTĘG DO SZTANDARU

POŚWIĘCENIE WSTĘG

19 czerwca 1919 r.

Załącznik I. do rozk. dzien. D. G. nr. 166. z dnia 19. czerwca 1919 r.

Dow. Główne

Sił Zbrojnych
w b. zab. prusk.,

II.

Raport

z działalności Kompanji Poznańsko-Lwowskiej od 14. maja do 9. czerwca 1919 r.

Dowództwu Głównemu Sił Zbrojnych w b. zab. pruskim przesyłam raport ze współdziałania **Kompanji Poznańsko-Lwowskiej** w czasie naszej akcji ofenzywnej od 14. maja 1919 r. do ostatnich dni.

Już w pierwszym dniu akcji tej kompanja ta przeprowadziła brawurowo atak na **Zarudce** i zajęła tę wieś. W dniu 20. maja 1919 r. odznaczyła się szczytnie przy zajęciu **Jaryczowa Nowego**, przyczem straciła jako ранego oficera do kompanji przydzielonego. W dniu 27. maja 1919 r. zdobyła wspólnie z IV. baonem, 38. pułku strzelców lwowskich, **Zalesie**, wskutek czego nieprzyjaciel musiał pospiesznie wycofać się ze **Złoczowa**. Dnia 30. maja 1919 r. w dalszym pościgu za nieprzyjacielem obsadziła kompanja po złamaniu twardego oporu nieprzyjacielskiego w starych rosyjskich okopach **Monilówkę** koło **Zborowa**. W dalszym ciągu nie napotykając już na silniejszy opór nieprzyjaciela — doszła Kompanja Poznańsko-Lwowska do obecnych stanowisk **Milno-Gentowa**.

W całym przebiegu akcji odznaczyli się **bez wyjątku** wszyscy oficerowie i żołnierze. Wszyscy zasłużyli na szczególną pochwałę i uznanie. Sukcesy swoje osiągnęła kompanja przy minimalnych stratach (1 zabity, kilku rannych).

Donosząc o tem składam raz jeszcze gorące podziękowanie za to, że dzięki pamięci i trosce o kresy wschodnie Rzeczypospolitej, mogę się chlubić tak dzielnym oddziałem, jak Kompanja Poznańsko-Lwowska brygady.

Miejsce postoju: **Oprylowce** 9. czerwca 1919.

Dowództwo Brygady Lwowskiej W. P.

7 lipca 1919 r.

Miejsce postoju Dowództwa Frontu Galicyjsko-Wołyńskiego.

Rozkaz pochwalny dla Poznańsko-Lwowskiej kompanii ochotniczej.

Pochwalne uznanie:

Prawie 4 miesiące mija jak przydzielono do frontu lwowskiego pierwszą kompanię ochotniczą lwowsko-poznańską.

Jak w krytycznych dniach marca podczas walk o oswobodzenie Lwowa, tak i później podczas ofensywy naszej na wschód, kompania ta była wzorem i przykładem dla innych oddziałów swoją walecznością, dyscypliną i spełnianiem swego trudnego zadania.

Prócz tego podkreślam, że cały ten czas nie otrzymałem ani jednej skargi na tę kompanię od ludności cywilnej, co przypisuję jej wysokiemu poczuciu obywatelskiemu.

W przekonaniu, że kompania i nadal pozostanie wzorem waleczności, karności i ducha obywatelskiego, wyrażam tak oficerom jak żołnierzom tej kompanii moje uznanie i serdeczne – żołnierskie podziękowanie.

Część Wam, dzielni synowie Wielkopolski.

Iwazkiewicz

gen. i dowódca

Kwatera Sztabu, dnia 7 lipca 1919 r.

8 sierpnia 1919 r.

Dworzec kolejowy w Poznaniu.

Głównodowodzący przed frontem Ochotniczej Kompanii Poznańsko-Lwowskiej.



6 września 1919 r.

W rozkazie dziennym nr 220 DG podało informację, iż Naczelną Komendą WP we Lwowie nadała oficerom i szeregowym Kompanii Poznańsko-Lwowskiej Krzyż Obrony Lwowa.



Tajne!
Tylko do użytku
służbowego.

ROZKAZ
DOWÓDZTWA GŁÓWNEGO
Wojsk Polskich b. zaboru pruskiego.

Nr. 220.

Poznań, dnia 6. września 1919 r.

Nr. 220.

Treść:

- I. Dział Organizacyjno-Operacyjny.
- II. Dział Personalny.
- III. Rozporządzenia Urzędu Wojskowego.
- IV. Dział Ogólny.

DZIAŁ I.

§ 1.

Naczelną Komendą W. P. we Lwowie nadała oficerom, podoficerom i szeregowcom Kompanji Lwowskiej

„Krzyż Obrony Lwowa“

za dzielność i trudy poniesione w bojach o całość i niepodległość Rzeczypospolitej w czasie walk o obronę Lwowa od 12. marca do 1. lipca 1919 r.

Ciesz się niezmiernie to nowe uznanie dzielności i bohaterstwa Żołnierza Wielkopolskiego. Rozkazuję wpisać te odznaczenia do list ewidencyjnych.

8 września 1919 r.

Wyjazd sztabu 1 Dywizji Strzelców Wlkp. i posiłków na Front Litewsko-Białoruski.



Panie z Czerwonego Krzyża z gen. Janem Wroczyńskim...



... i z Głównodowodzącym.

16 września 1919 r.

Dowództwo Główne w załączniku II do rozkazu dziennego nr 224 ogłosiło listę 272 żołnierzy 1. kompanii Lwowskiej ppor. Jana Ciaciucha odznaczonych Krzyżem Obrony Lwowa.

1.	podporucznik	Jan Ciaciuch	63.	st. szer.	Juljan Kielczewski
2.	"	Maksymiljan Soldenhoff	64.	"	Kazimierz Lutkowski
3.	sierz. szf.	Marjan Kucharski	65.	"	Andrzej Matysiak
4.	"	Stanisław Wieczorkiewicz	66.	"	Franciszek Matysiak
5.	plutonowy	Stanisław Łąkowski	67.	"	Ignacy Mikołajczak
6.	"	Tadeusz Walczak	68.	"	Józef Mierzwicki
7.	"	Józef Frąszczak	69.	"	Jan Moskalik
8.	"	Leonard Szwarz	70.	"	Stanisław Małek
9.	st. kaprał	Adam Mielczarek	71.	"	Michał Musiał
10.	"	Wiktor Stępka	72.	"	Franciszek Pauś
11.	"	Józef Andrzejewski I	73.	"	Marcin Purol
12.	"	Józef Andrzejewski II	74.	"	Jan Pawlaczyk
13.	"	Michał Mucha	75.	"	Jan Płończak
14.	"	Michał Adamczak	76.	"	Jan Rekruciak
15.	"	Adam Błaszak	77.	"	Stanisław Szłapka
16.	"	Jan Stroiński	78.	"	Jan Tokłowicz
17.	"	Stefan Dołatowski	79.	"	Stefan Talarczyk
18.	"	Andrzej Wojtkowski	80.	"	Franciszek Uliński
19.	"	Leon Sobczak	81.	"	Franciszek Waloszek
20.	"	Antoni Maj	82.	"	Marjan Wybiera
21.	kaprał	Jan Bilski	83.	"	Zbigniew Zastryński
22.	"	Jan Krysztofiak	84.	"	Szczepan Piechowski
23.	"	Józef Kaczmarek	85.	"	Klemens Stysiak
24.	"	Leon Michalak	86.	"	Franciszek Frąckowiak
25.	"	Szczepan Zurek	87.	"	Tomasz Mikołajczak
26.	"	Ignacy Walerowicz	88.	"	Stanisław Forycki
27.	"	Marcin Florkowski	89.	"	Wojciech Nowaczyk
28.	"	Jan Mielnik	90.	"	Edmund Srokos
29.	"	Antoni Golon	91.	"	Władysław Rozmiarrek
30.	"	Stanisław Kołodziejczak	92.	"	Józef Mączyński
31.	"	Józef Darowny	93.	"	Jan Drzewiecki
32.	"	Michał Stefankiewicz	94.	"	Władysław Mołęda
33.	"	Antoni Koch	95.	"	Antoni Jakubiak
34.	"	Ignacy Śliwiński	96.	"	Jan Śmigowski
35.	"	Kazimierz Stasiak	97.	strzelec	Stanisław Andrzejak
36.	"	Stanisław Stasiak	98.	"	Feliks Aumüler
37.	"	Paweł Frydrych	99.	"	Stanisław Bartkowiak
38.	"	Ignacy Cichocki	100.	"	Stefan Bonek
39.	"	Stanisław Gromadziński	101.	"	Wawrzyn Borkowski
40.	"	Franciszek Kupś	102.	"	Józef Brzeziński
41.	"	Jan Leżyński	103.	"	Michał Celler
42.	"	Czesław Muszyński	104.	"	Stefan Cichoń
43.	"	Franciszek Niedzielski	105.	"	Jan Dębny
44.	"	Władysław Sobczyk	106.	"	Stefan Dobrzyński
45.	st. strzelec	Henryk Majewicz	107.	"	Jan Dutkiewicz
46.	"	Jan Walczak	108.	"	Andrzej Fajfer
47.	"	Marcin Stefankiewicz	109.	"	Jan Haufa
48.	"	Michał Czapla	110.	"	Franciszek Hajnce
49.	"	Franciszek Darowny	111.	"	Jan Hajgelman
50.	"	Franciszek Górny	112.	"	Aleksander Janaszak
51.	"	Stefan Gładyszewski	113.	"	Szczepan Juczak
52.	"	Aleksander Grądzielewski	114.	"	Jan Jankowiak
53.	"	Ignacy Gołabek	115.	"	Jan Jędrzejczak
54.	"	Antoni Grzybowski	116.	"	Leon Jaskowiak
55.	"	Stanisław Janczak	117.	"	Jan Jamry
56.	"	Piotr Jez	118.	"	Antoni Kaźmierczak
57.	"	Franciszek Jakubek	119.	"	Adam Kubalewski
58.	"	Ignacy Jędrzejak	120.	"	Stanisław Kałużny
59.	"	Jan Kulczak	121.	"	Franciszek Kaczmarek
60.	"	Walenty Konieczny	122.	"	Andrzej Kalinowski
61.	"	Sylwester Kujawski	123.	"	Bronisław Kodrans
62.	"	Franciszek Kosicki	124.	"	Stanisław Kosmecki

125. strzelec	Stanisław Kaczyński	199. szeregowiec	Wacław Zwołankiewicz
126. "	Adam Kaźmierowski	200. "	Walenty Szymański
127. "	Władysław Kaźmierczak	201. "	Stefan Szmyt
128. "	Stanisław Kotecki	202. "	Jan Naparty
129. "	Marjan Lajtgeber	203. "	Jan Koślakowicz
130. "	Stanisław Lewicki	204. "	Andrzej Zieliński
131. "	Piotr Moczyński	205. "	Wojciech Sobkowiak
132. "	Jan Maciejewski	206. "	Jan Jankowski
133. "	Franciszek Maćkowiak	207. "	Antoni Fimiak
134. "	Antoni Migdał	208. "	Stanisław Adamczak
135. "	Józef Manicki	209. "	Michał Boganowski
136. "	Feliks Mikołajewski	210. "	Jan Ratajczak
137. "	Ignacy Nowicki	211. "	Ludwik Dobak
138. "	Jan Nowicki	212. "	Michał Migdalski
139. "	Paweł Naparty	213. "	Szczepan Gogulski
140. "	Stefan Nowaczyk	214. "	Antoni Wawrzyniak
141. "	Antoni Nowak	215. "	Antoni Pływaczyk
142. "	Tomasz Nogalski	216. "	Jan Krysztofiak
143. "	Emeryk Otomański	217. "	Michał Walczak
144. "	Józef Pawlak	218. "	Antoni Rogacki
145. "	Józef Pawelczyk	219. "	Czesław Kasprowicz
146. "	Stanisław Panowicz	220. "	Idzi Cichy
147. "	Franciszek Piotrowski	221. "	Franciszek Kałowski
148. "	Kazimierz Roszkowski	222. "	Michał Kwietniewski
149. "	Józef Rembas	223. "	Bronisław Kramer
150. "	Antoni Roszczyński	224. "	Seweryn Sobierajski
151. "	Władysław Ratajczak	225. "	Bolesław Pierszawski
152. "	Ludwik Sobek	226. "	Leon Naramka
153. "	Antoni Sobkowiak	227. "	Józef Łuczkowski
154. "	Piotr Święciechowski	228. "	Marcin Jarczyński
155. "	Feliks Szlachciński	229. "	Jan Pogłodziński
156. "	Ignacy Skibiński	230. "	Marjan Czechowski
157. "	Michał Stelmaszyk	231. "	Jan Jankowski
158. "	Antoni Spychała	232. "	Andrzej Lucyfer
159. "	Kazimierz Spychała	233. "	Stanisław Pałszkiewicz
160. szeregow.	Antoni Szmydt	234. "	Kazimierz Dąbrowski
161. "	Ignacy Szymański	235. "	Bolesław Dzikowski
162. "	Piotr Szafranski	236. "	Leon Zawielak
163. "	Wojciech Szmał	237. "	Andrzej Szafran
164. "	Marjan Tylkowski	238. "	Pankracy Intres
165. "	Edmund Wawrzyniak	239. "	Antoni Wilemski
166. "	Antoni Wlazlak	240. "	Stanisław Najman
167. "	Piotr Zdrojewski	241. "	Walenty Babiaczyk
168. "	Jerzy Arndt	242. "	Jan Buczkowski
169. "	Edmund Szymkowiak	243. "	Jan Michałowski
170. "	Jan Rajewicz	244. "	Jan Jakubek
171. "	Michał Jaskulski	245. "	Franciszek Wichlacz
172. "	Józef Machlik	246. "	Stanisław Piechocki
173. "	Marcin Witczak	247. "	Michał Kopydłowski
174. "	Adam Chmielewski	248. "	Józef Sadowski
175. "	Roman Wawrzyniak	249. "	Józef Piotrowski
176. "	Kacper Zawodny	250. "	Walenty Marczewski
177. "	Stanisław Palacz	251. "	Władysław Pitulski
178. "	Czesław Rakowski	252. "	Józef Halryn
179. "	Stanisław Szaj	253. "	Józef Jaworski
180. "	Edward Niedźwiecki	254. "	Władysław Borszewski
181. "	Kazimierz Kucharski	255. "	Franciszek Olejnik
182. "	Franciszek Olejniczak	256. "	Józef Tpuszczyński
183. "	Władysław Dobras	257. "	Józef Błaszkiwicz
184. "	Franciszek Kokot	258. "	Józef Czajkowski
185. "	Szczepan Olejniczak	259. "	Franciszek Kitzowski
186. "	Jan Kozłowski	260. "	Jan Śmigłowski
187. "	Jan Nowacki	261. "	Marjan Napieralski
188. "	Antoni Kuśiak	262. "	Paweł Niedbalski
189. "	Adam Kuczyński	263. "	Michał Nowak
190. "	Władysław Gularek	264. "	Adam Popa
191. "	Feliks Bartkowiak	265. "	Franciszek Bronicki
192. "	Stefan Stankowski	266. "	Józef Leszcz
193. "	Maciej Sandecki	267. "	Marcin Kudlarz
194. "	Czesław Budny	268. "	Józef Nadoliński
195. "	Maksymilian Tim	269. "	Roman Mucha
196. "	Kazimierz Czarny	270. "	Mikołaj Szkudlarz
197. "	Piotr Kneblewski	271. "	Józef Piorun
198. "	Wincenty Walczak	272. "	Andrzej Januchowski

CZĘŚĆ III

FRONT LITEWSKO-BIAŁORUSKI. LIPIEC 1919-LUTY 1920



25 lipca 1919 r., Poznań.

Telegram gen. Jana Wroczyńskiego, szefa sztabu DG do Naczelnego Dowództwa Wojsk Polskich w Warszawie w sprawie wyjazdu Grupy Wielkopolskiej na Front Litewsko-Białoruski.

W odpowiedzi na telegram z dnia 24.07. nr 2156 / donosi Dowództwo Główne, że Grupa Wielkopolska w żądanej sile (2 pułki strzelców, 1 pułk ułanów, 1 komp. saperów, 1 eskadra lotnicza i jedna kompania sanitarna) 28 lipca gotowa do wymarszu. Uprasza się o odwrotne podanie kierunku transportów oraz o przygotowanie potrzebnej ilości amunicji, ponieważ własne zapasy zbyt małe, by grupę w amunicję zaopatrzyć.

*Szef Sztabu
Gen. Jan Wroczyński*

25 lipca 1919 r., Poznań.

Telegram gen. J. Wroczyńskiego do gen. D. Konarzewskiego:

W porozumieniu z Nacz. Dow. WP powierza Dowództwo Główne w Poznaniu Panu Generałowi dowództwo nad nowoutworzoną grupą Wielkopolską, która w tych dniach wyruszy na front białorusko-litewski. W skład grupy wchodzi: 3 i 4 pułk strzelców, 1 pułk ułanów, 1 komp. saperów, 1 komp. sanitarna, 1 eskadra lotnicza. Dowództwo nad grupą Wielkopolską operującą na froncie galicyjskim objąć kpt. Andrzejowi Kopie. Dalsze informacje i rozkazy otrzyma Pan Generał od Nacz. Dowództwa w Warszawie.

*– Dowództwo Główne Ia – Poznań
Wroczyński*

31 lipca 1919 r., Poznań.

Pożegnanie Grupy Wielkopolskiej gen. D. Konarzewskiego.



Gen. D. Konarzewski przed frontem oddziałów.

Przemarsz oddziałów przed Głównowodzącym.



Przemarsz oddziałów przed Głównowodzącym.

Pożegnanie transportów.



Ostatnie chwile przed odjazdem pociągów.

8 sierpnia 1919 r. Zdobyte Mińska.



**8 sierpnia 1919 r.
W zdobytym Mińsku.**



Jeńcy bolszewicy.



Zdobyte armaty.

16 sierpnia 1919 r.

W szpitalu garnizonowym w Białymstoku zmarł z ran odniesionych 8 sierpnia podczas walk o Mińsk płk Łucjan Kędzierski, dowódca 3 pułku artylerii lekkiej Wlkp.



Łucjan Kędzierski



Generał D. Konarzewski żegna poległych pod Bobrujskiem.

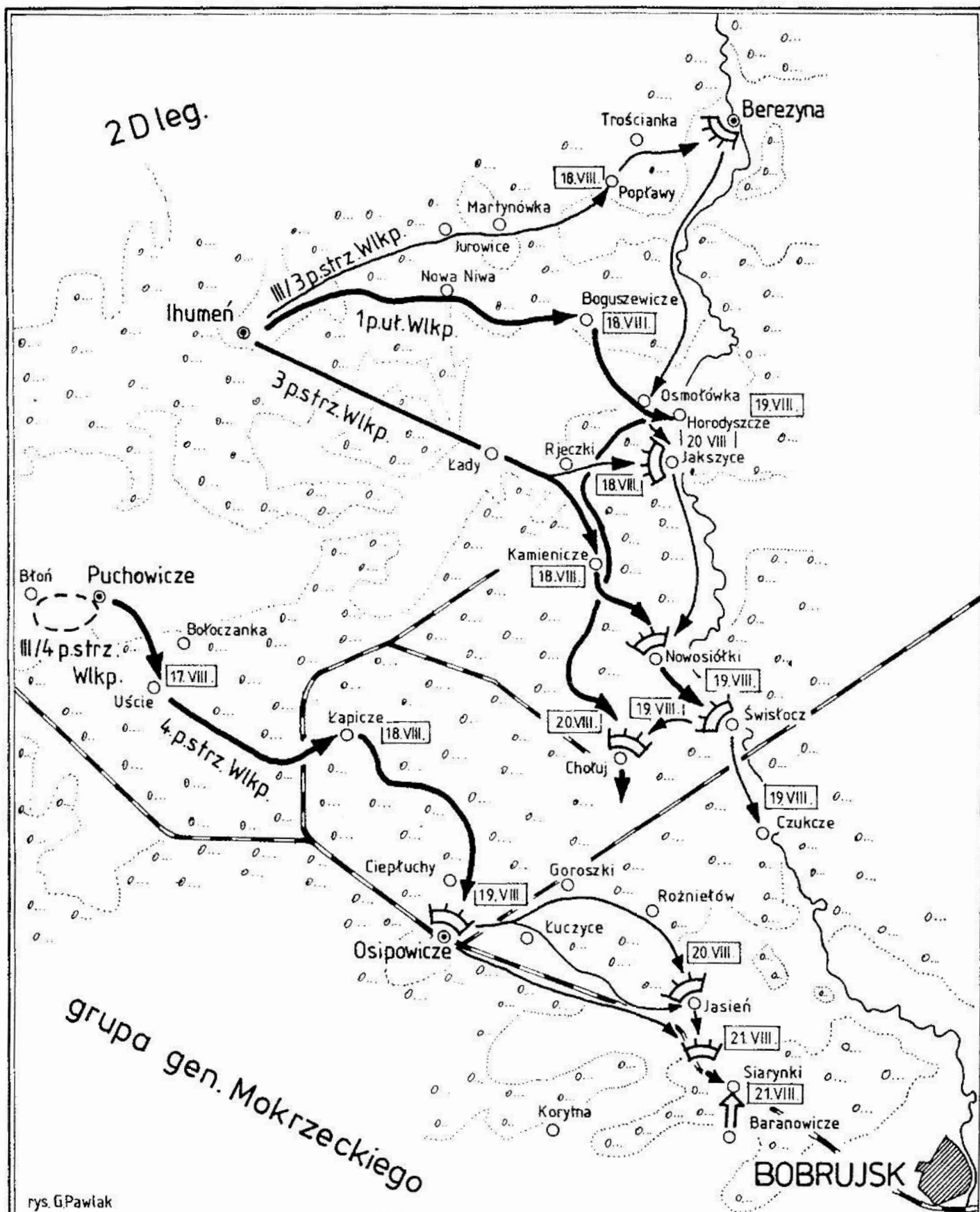

Działania pod Bobrujskiem i nad rzeką Berezyną
17.VIII. - 21.VIII. 1919 r.

→ oddziały polskie, ⇨ oddziały radzieckie,

18 sierpnia 1919 r., Puchowicze.

Kb. Dyz. Wielkopolska
Gen. IwanowskiPuchowicze, d. 18.8.19.
godz. 22.00Meldunek.

1 p. ul. dotarł do Boguszevicz wysuwając jeden szwadron do raski Beresyny. Szwadron ten spotkał po tej stronie rki w okolicy Jakas patrol nieprzyjacielski, uciekł za rke. Za Beresyną pojawiają się patrole nieprzyjacielskie. 3 p.s.F. dotarł z brzochni z artylerją bez boju do Rjeczk i baon 3 p.s.F. wysłał z 1 baterją na miasto Beresynę meldunku nie nadeszła, jednakże słyszano w tym kierunku między godz. 18 a 19 ogień naszej artylerji. 4 p.s.F. z brzochni osiągnął bez boju Łpiczamarsszem bardzo utrudnionem przez piaski i błota i serwane mosty. 19.8.19 wyrusza na Osipowice. Most kolejowy Talki zniszczony. Korp.kolejowa sprowadza go pod osłoną jednej kosp. Most ma być 19. skończony. Między Talki a Osipowice podobno 5 mostów zniszczonych. Kontakt z bryg. jakdy plk. Kuzniecowa Działulskiego nawiązany. Sztab dywizji w Puchowiczach na stacji. Inzynierja i ekwipunek w porządku, dowódz żywności przez prowianturę w Puchowiczach zapewniony.-
Całete deszczowe.-

SZEF SZTABU

Puchowicz
portacznik

Puchowicze-stacja d. 19.8.19

Sytuacja poranna.

Lewa kol. pochodzi do miasta Beresyna, gdzie spodziewany jest odpr. Ułani patrolują nad Beresyną, między Beresyną miastem a Byczynem, stwierdzili że most w Jakasycach przez białoczek spalony, łodzie po części zniszczone, po części zabrane na brzeg nieprzyjacielski, na którym uwijają się patrole białoczek. Drożkowa kol. w marzu na Swiełocz. Prawa kol. pochodzi do Osipowice. Zaprowiantowanie sytuacja w porządku. Drogi bardzo nie, mosty spalane. - Duch dobry - pogoda -
proszę.

SZEF SZTABU

Puchowicz
portacznik

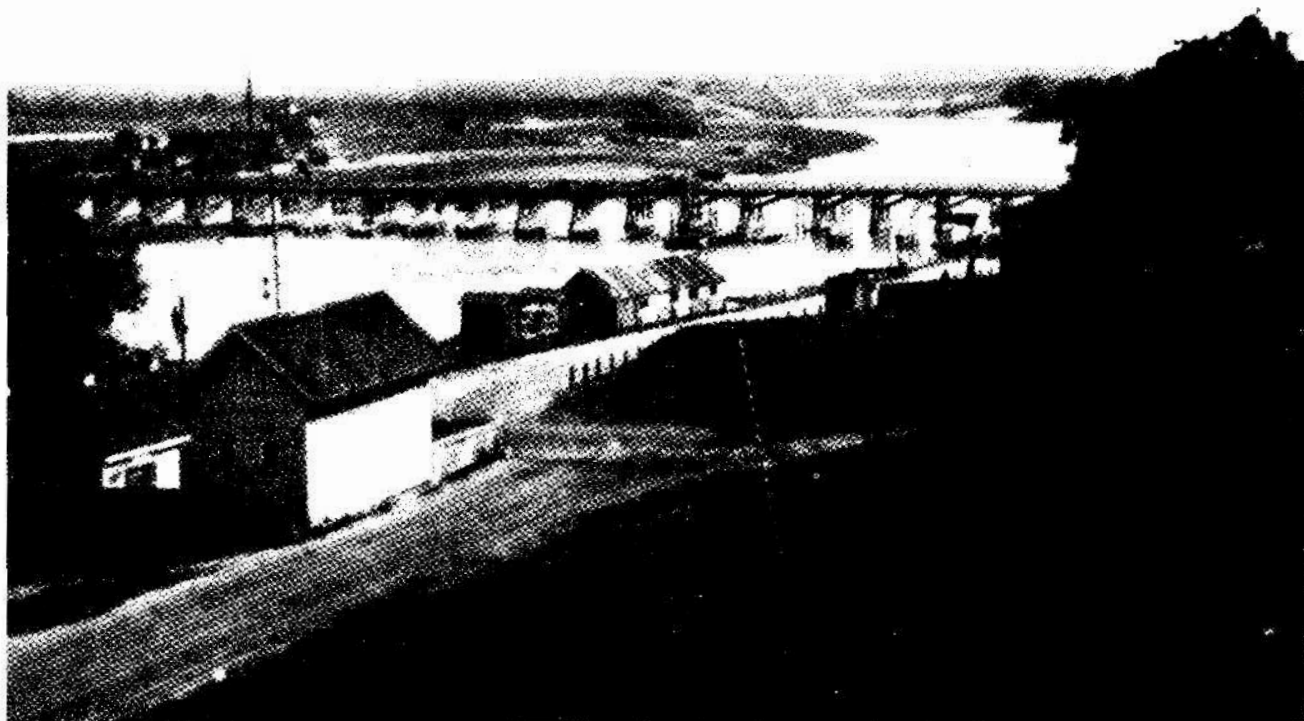

Berezyna.

*na froncie za Berezyną
Yes.*



Oficerowie 1 pułku ułanów Wlkp. na froncie za Berezyną.

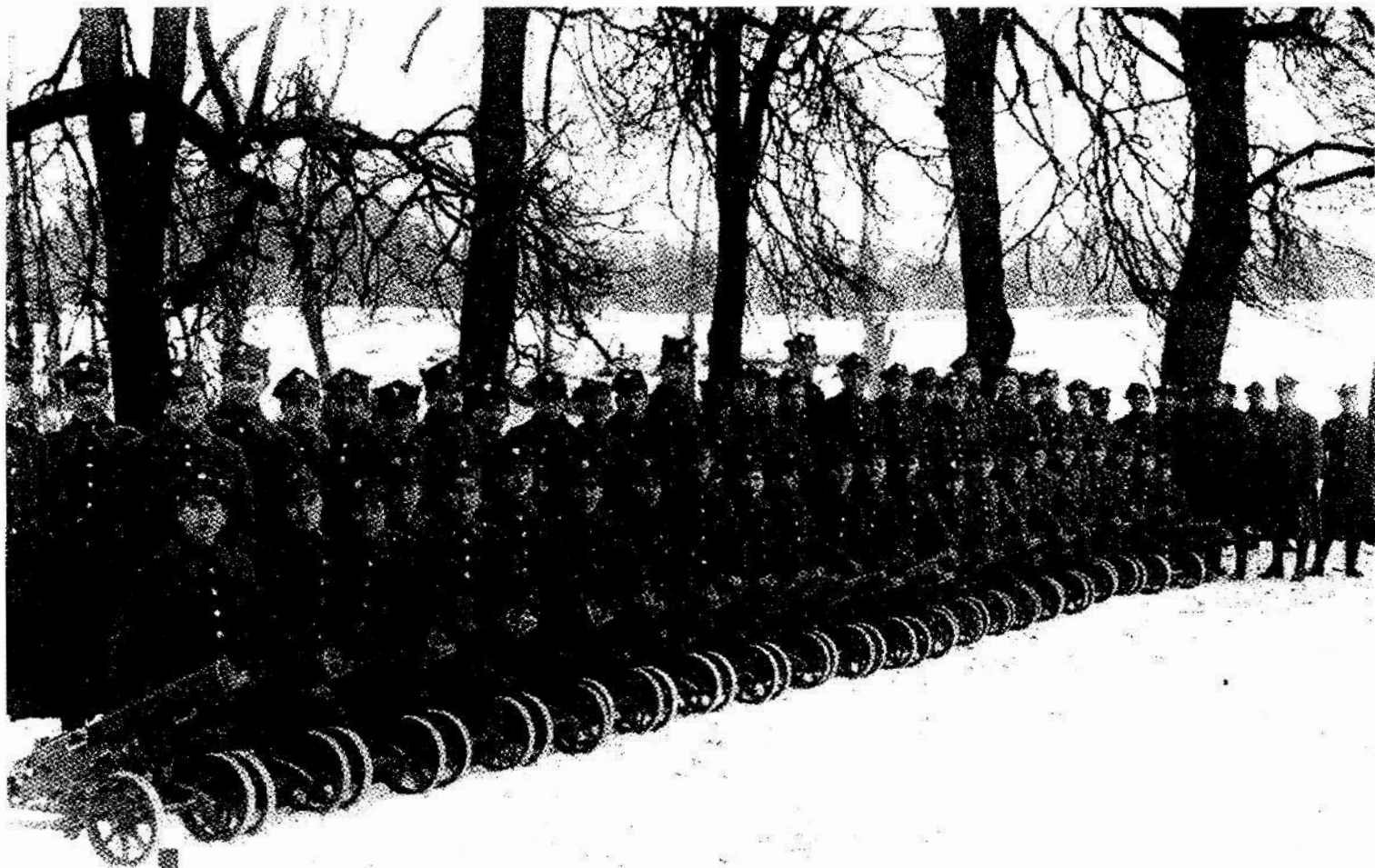

Ciężkie karabiny maszynowe zdobyte pod Bobrujskiem przez 3 pułk strzelców Wlkp.



3 pułk strzelców Wlkp. na pozycjach pod Bobrujskiem.

28 sierpnia 1919 r.



Dowódca dywizji gen. Konarzewski w sztabie 3 p. strz. Wlkp. w czasie ofensywy na Bobrujsk w sierpniu 1919 r.
Od lewej: ppor. Matejczyk, płk Arnold Szyling, gen. Daniel Konarzewski, ks. pref. Lech Ziemski, por. Chmielewski,
ks. kap. Wacław Morkowski, ppłk Leon Dębski.



Sztab 1 dywizji w Bobrujsku z dowódcą gen. Konarzewskim i szefem sztabu kpt. Kwiecińskim.

28 sierpnia 1919 r.

Meldunki sytuacyjne sztabu Kombinowanej Dywizji Wielkopolskiej gen D. Konarzewskiego
w zdobyciu Bobrujska.Dy. Dywizja Wielkopolska
Gen. Konarzewskiego

Jasień, d. 28.8.19.

Sytuacja poranna.

I. Sytuacja nieprzyjacielska

II. Sytuacja własna.

7 godz. 1.30 dyw. Wlkp. rozpoczęła ofensywę na kierunku Bobrujsk. Lewa skrzydło nad Baranym na wysokości Baranów dalej Starynki Gdz. Bogi szła, na prawo skrzydło pułk szła. Główny kierunek w kierunku Gdz. Baranowice, Kiszewice. Nieprzyjaciel stanął na całej linii przeciwko nam, strzelając nasze linie ogniem artylerii i K.M.

Ofensywa nieprzyjacielska robiła się w kierunku Starynki. Ofensywa rozpoczęła się planowo. Najbardziej niebezpieczny był prawa kolumna idąca przez Baranowice. Wszystkie mosty zniszczone do w znacznym stopniu wstrzymując ofensywę. Na lewym skrzydło była pułk. Szyling most długości 70 metrów. Dalsze w nocy i burza z ulewą nad ranem bardzo zapowity drogi.

SEKRET SZTABU

 Konarzewski
 porucznik

Bobrujsk, d. 28.8.19.

Sytuacja wieczorna.

Twierdza Bobrujsk została zajęta o godz. 13.30 zdobyta z armaty z zaprzęgiem i amunicją, kilkanaście karabinów maszynowych, znaczna ilość karabinów i amunicji, kilkadziesiąt wagonów. Reszta zdobytych jeńców nie stwierdzona.

Nieprzyjaciel odhodując spalił wszystkie trzy mosty i zniszczył most kolejowy. Wzięto do niewoli 500 jeńców. Straty nasze dotyczącej ofensywy. Na kilkadziesiąt poległych i rannych.

Nieprzyjaciel bronił się wspaniale wskutek czego straty jego były bardzo ciężkie. Główni pracownicy twierdzy i wspaniałym piechoty stanowiącym walczyli.

W kierunku w kierunku twierdzy Bobrujska w kierunku, które bardzo mocno świecą z okien i w kierunku studni i studni, przed wspaniałymi rzekami rzekami rzekami zostało zniszczonych.

Nieprzyjaciel ogniem artylerji i z panczerki ostrzeliwał dziedany most z wschodniego brzegu fortecy i dworca w Bobrujsku. Panczerka została uszkodzona przez naszą kolumnę baterję, lecz zdobyła się wycofać.
Jutro przystępują do naprawy mostu i zajmą przedzielony mostowy. Na reszcie odcinka spokój.

Za zgodność:

(-) Konarszewski

GEN. SZTABU

gen. ppor. i D'ca dyw. Vlkj

Konarszewski
per. sztabu

Bobrujsk, d. 28.8.19.

przed pol.

Meldunek.

Pierwsza linja ognia przełamana całym /rogiem po stronie naszej. Na lewym skrzydle wobec nas były bataliony artylerji i czołgów, którzy nie mogli się wycofać. Grupa czołgów poszła w kierunku Kiszalawian, tamci działają bardzo dobrze. Lewa grupa zdobyła 2 armaty z przęta, kilka kulominów, wzięła do niewoli 2 komp. i kilkadziesiąt ludzi.
Na północnym odcinku słabe patrole nieprzyjacielskie przeprowadzają się na łódkach odpierni naszą kawalerję. Po zdobyciu wzięli cały odcinek będzie silnie obsadzony.

Za zgodność:

(-)

Konarszewski

GEN. SZTABU

gen. ppor. i D'ca dyw. V.

Konarszewski
per. sztabu

Bobrujsk, d. 29.8.19.

Sytuacja wieczorna.

- I. Sytuacja nieprzyjacielska.
Nieprzyjaciel ostrzeliwał z panczerki podjazdami i z baterji skoków mostów i dworca Bereszy
- II. Sytuacja własna.
Most kolejowy niedługo zupełnie do naprawy, po uszkodzeniu mostu ruszono kładki szkielety tylko dla pieszych.
Przed południem kładki przeszła praca, która zajmie przeważnie mostowy na wschodnim brzegu. Zarządzenie przeprowadzenia dla odpowiedniego zab.: niebezpieczeństwo.
Wielki nieprzyjaciel (most) w Bobrujsku było skoncentrowanych i z czołgami i czołgami, którzy mieli na celu przedzielną obronę na Sinek.
Wielki radie niebezpieczeństwa. Silesowicy od kilku dni wzięli w otoczenie Bobrujsk i wywiadli wszystkie na jego stronę.

(-)

Konarszewski

Za zgodność:

gen. ppor. i D'ca Dyw. Vlkj.

GEN. SZTABU



Lotnisko 3 eskadry Wlkp.

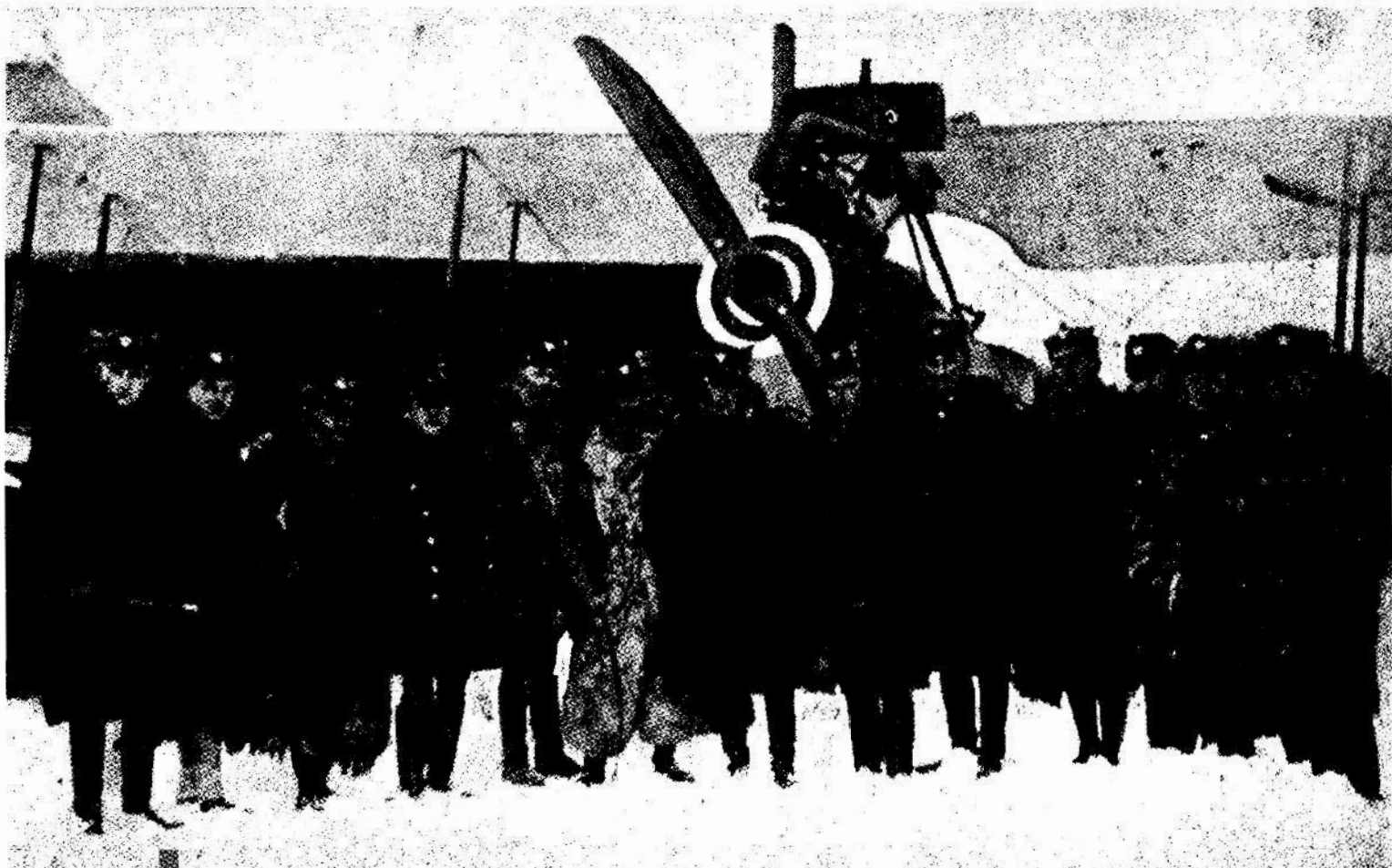

Piloci 1 eskadry Wlkp., Bobrujsk 1919 r.

Stoją od lewej ku prawej: sierż. Ludwik Halagiera, sierż. Mühlnickel, ppor. Teofil Krzywik, ppor. Franciszek Jach, por. obs. Bohdan Baczyński, por. obs. Maksymilian Kowalewski, ppor. pil. Wiktor Pniewski – d-ca esk. ppor. obs. Wiktor Karczewski, ppor. Kazimierz Burzyński, sierż. Napierała, ppor. pil. Bolesław Galus, ppor. obs. Chudzicki.

29 sierpnia 1919 r., Bobrujsk.

Rozkaz dzienny nr L. 19 (op. 9) dowódcy Kombinowanej Dywizji Wielkopolskiej w sprawie zdobycia Bobrujska.

Kb. Dyw. Wielkopolska
Gen. Konarszewskiego

Bobrujsk, d. 29.8.19.

R O Z K A Z D Z I E N N Y L. 19 (op. 9)



- I. Sytuacja nieprzejściowa: Twierdza Bobrujsk zdobyta przez Kb. Dyw. Wlkp. dnia 28.8.19. Nieprzyjaciel uciekł w popłochu za Beresynę, niszczywszy mosty.
- II. Sytuacja własna: Zadaniem mojem jest trzymać linję Beresyny od ujścia Hasy aż do Bobrujska własnie.
- III. W tym celu Odcinek dywizji Wlkp. dzielię na dwie części:
- a) odcinek północny
ppk. Bresany
4 p.s.W.-2 b.
2 baterje Wlkp.
Strzaże przegu Beresyny od ujścia Hasy aż do Galynek własnie, obsadzając przedewszystkiem miasteczko Beresynę, Jakrzyce, Swisłocz i Galynek i reorganizując posterunki, pozatem według uznania Reserwy odcinka w Boguszevicach i w Ghekuju. Rozkazany załącznik do rozk. Dow. Pr. Nr. 204/III (instrukcja dla przeprowadzenia obrony na linji Beresyny - Ptuosy - Sines) obowiazuje nadal. Od Galynek do twierdzy, i miasta Bobrujsk.
- b) odcinek południowy
ppk. Snylling
3 p.s.W.-2 b.
2 baterje W.
3/II saperów
Strzaże twierdzy i miasta Bobrujsk które zabezpieczają przyczółkiem mostowym budując jak najspieszniej most przez Beresynę. Obydwa pułki strzelców oddają wszystkich przydzielonych władów. Do dalszych wywiadów można używać podwoj chłopstwa.
- c) rezerwa dywizji
4 p.s.W.-1 b.
3 p.s.W.-1 b.
2 baterje W.
1 p.uł.S.
1 baon 3 p.s.W. kwateruje w Bobrujsku, 1 baon 4 p.s.W. kwateruje w Ghekuju pelnie służąc etapowa i strzegąc linji kolejowej w dotychczasowym rozkładzie. 2 baterje w Bobrujsku, 1 p.uł.W. a baterja konna kwateruje w okolicy Durynion scia gajac wszystkie dotychczasowe oddziały z wyjątkiem plutonu sztabowego.
- IV. Łączność
Centrala telefoniczna dywizji w Bobrujsku przy ul. dawnej Stalypina obecnie Libknechta (w pobliżu sztabu dywizji) z centrali prowadzi stale przewody na wszystkie strony miasta, które kwaterujące w mieście formacje służą do swoich połączeń na porozumienie się z oficerem łączności dywizji. Formacje rozłożone poza obręb miasta na całym odcinku przylgają się do egzystujących już telefonów dywizji.
- V. Prowiantura
Prowiantura Wlkp. w Osipowiczach, szolówki w Bobrujsku i Ghekuju.
- VI. Sanitarne
Kemp. sanitarna w Osipowiczach, szolówki w Bobrujsku i Ghekuju.
- VII. Sztab dywizji
Sztab dywizji w Bobrujsku przy ul. Gleschewskiej. W kancelarji sztabu formacje kwaterujące w Bobrujsku winno mieć stale swoich ordynansów.

(-) Konarszewski

Za zgodność:

Gen. Sztabu
Konarszewski
porucznik

gen. ppor. i D'ca

1 września 1919r., Bobrujsk.

Rozkaz dzienny nr L.21 gen. D. Konarzewskiego, zawierający m.in. gratulacje gen. J. Dowbor-Muśnickiego za akcję na Mińsk, Ihumeń i Berezynę.

Dywizja Wielkopolska
Gen. Konarzewskiego

Bobrujsk, d. 1.9.19.

ROZKAZ DZIENNY L.21.



- I. Rozk. Gen. br. Dowbor-Muśnickiego Nr. 327/17 zd. 27.8.19: Za świetnie prowadzoną akcję na Mińsk, Igumeń, Berezynę i Usipowicze wyrażam Panu Generalowi i działającym jego oficerom i żołnierzom szczerze uznanie i serdeczną podziękę. Z dumą i chlubą patrzy Wielkopolska a także cała Ojczyzna na mężnych swych synów, którzy z natchnionych kresów pospieszyli na dalekie wschodnie rubieże, by je zasłonić przed hordą bolszewicką i krwią swoją wrypięciwie poświęcić jednemu z wszystkich dzieł naszemu Ojczyźnie. Poległym cześć i chwała, was żyjącym uznania.
- II. Rozk. Gen. br. Dowbor-Muśnickiego zd. 30/8.19: Serdecznie dziękuję Panu Generalowi i jego podwładnym formacjom za świetną wiadomość o zwycięstwie w twierdzy Bobrujsk i szczepię się hochtaterstwem wojsk Wielkopolskich. Goszczę z upragnieniem szczerze i gorąco w waszej twierdzy.
- III. Rozk. Gen. fr. Lit. - Biał. Gen. por. Szepiłyńskiego 12408/III: Przed chwilą otrzymałem wiadomość o zwycięstwie w twierdzy Bobrujsk przez dzielne oddziały Wielkopolskiej dywizji. Wielkie zwycięstwo osiągnięte przez Pana Generała jest zadaniem i pełną doświadczeniem wypadkiem prowadzonych operacji przez nas operacji, oddaje w nasze ręce tak ważny punkt strategiczny jakim jest twierdza Bobrujsk. Z radością zostanę przyjęta przez kraj cały. Pan Generalowi wszystkim oficerom, dzielnym podoficerom i żołnierzom, które tak świetnie współdziałały tworząc salwę z atakującą piechotę - składam wyrazy podziękowania i głębokiego uznania za hochtaterstwo i pełną samoparcia się służbę dla Ojczyzny.
- IV. Komenda twierdzy Bobrujsk: Komendant twierdzy Bobrujsk kpt. Swinarski z 3.p.s.8 (miejsce urzędowania w twierdzy)
- V. Komenda miasta Bobrujska: Komendant miasta Bobrujska kpt. Hoffert z 3.p.s.8. (miejsce urzędowania gimnazjum Sadakie, ul. Murawiewa - Białoruś)
- VI. Rozk. ds. 4 I. 1. Rozkaz dzienny L.4, I, 1, unieważnia się.
- VII. Przystąpienie: Sztab dywizji Wielkopolskiej przydziela się pod względem służbowym wprost do Intendantury Wlkp. dyw. 1. Por. Józef Kradkiewicz z Depot Koni w Poznaniu z dniem 1.9.19. do sztabu dywizji Wlkp. Gen. Konarzewskiego, jako kwatermistrz.
2. Kpt. aptekarz Walichta z polowego lazaretu w Mińsku do 2. komp. sanitarny - głównego placu szpitalnego w Ostrowie.
3. Ppor. aptekarz Walichta, ppor. aptekarz Puzdrowski do polowego lazaretu w Mińsku.
4. Ppor. lekarz Puzdrowski z 3.p.s.8, do dyspozycji szpitalnej sanitarny w Poznaniu.
5. Ppor. lekarz Puzdrowski z 3.p.s.8, na miejsce ppor. lekarza Puzdrowskiego do 3.p.s.8.
6. Ppor. lekarz Puzdrowski szpitalni szefa sanitarnego przy dyw. Wlkp. do 3.p.s.8.
7. Ppor. lekarz Puzdrowski szpitalni z polowego lazaretu w Mińsku z dniem 1.9.19. do 2. komp. sanitarny w Ostrowie.

2 września 1919 r.

Raport bojowy gen. D. Konarzewskiego do Dowództwa Głównego w Poznaniu dotyczący zdobycia twierdzy i Miasta Bobrujsk.

Dywizja Wielkopolska
Gen. Konarzewskiego

L. 219

Bobrujsk, d. 2 września 1919 r.

Raport akcji bojowej z dnia 28.8.19.

Dyw. Wielkopolska otrzymała dnia 24.8. rozkaz od dowództwa frontu, zdobycia twierdzy i miasta Bobrujska. W tym celu przeprowadzone przegrupowanie dywizji, by skoncentrować główne siły jak najbliżej Bobrujska i uderzyć w danej chwili jak najenergiczniej na nieprzyjaciela. Dnia 27.8.19 rozlokowanie dywizji było następujące:

4 p.s.W. Sztab w Tarasowiczach

- 1-szy baon w okolicy Bogusławki
- 2-gi baon w okolicy Starynki
- 3-ci baon w Głuszy
- 1-sza bateria 3 p.s.p. przy 2 baonie
- 2-ga i 3-cia bateria przy 1 baonie
- osłówa sanitarna w Tarasowiczach.

3 p.s.W. Sztab w Tatarowiczach

- 1-szy baon + 5-ta bateria w Tatarowiczach
- 2-gi baon + 1 plut. 6-ta bat. w Tatarowiczach
- 3-ci baon + 4-ta bateria i 2-ga btr. ciężka w Motewilo,
- 1 komp. + 1 plut. 6-ta btr. w Swialosy.

1 komp. 3 p.s. pozostała w Głuszy dla obsługi taberów. 1 komp. w Swialosy. 2 komp. 4-go p.s. pełniły służbę etapową. 1 p.n. w Bogusławce, 1 pluton w. sztab w Bogusławce dla obserwacji nieprzyjaciela w północnej części odcinka dywizji.

Przed tego do dyspozycji dowództwa dywizji przybyła pfcno wieczerem do Janiszki 1 komp. osłóg kapit. Dufour. Sztab dywizji na dworze w Janiszki.

Atak na Bobrujsk przeprowadzono w 3 grupach:

- 1) lewa grupa, d'ca ppłk. Seyling
- 2, 1/2 bataljonu
- 4 baterie
- 2 plutony saperów.

Zadaniem grupy było przejście przez Wołosankę i natarcie przez Panienkowiec na Bobrujsk, zabezpieczając swoje lewe skrzydło wzdłuż Koczyny. Z tego 2 komp. stanowiły rezerwa dywizji.

- 2) środkowa grupa, d'ca ppłk. Bresany

2, 1/2 bataljonu 4 p.s.W.
3 baterie 3 p.s.p.
1 pluton saperów.

Uderzeń miały miejsce w 3 punktach:

- a) od Starynki wzdłuż toru kolejowego,
- b) z Baranowicz wzdłuż toru kolejowego i przez Kienelawice,
- c) z Bogusławki bezpośrednio na Bobrujsk.

- 3) prawa grupa, d'ca ppłk. Anders

1 pułk sztabu + 1 bateria konna.

Z zadaniem wyruszenia z Bogusławki przez Barbarasewice, Wołosankę i białogrodziński las Baranowicz w celu osłonięcia prawego skrzydła i dotarcia jak najprędzej do murów Bobrujska. Komp. osłóg została przeznaczona do środkowej grupy i p.s.W. następująco: z Baranowicz w kierunku Kienelawic, celom przesłaniania sił wzdłuż toru kolejowego nad Wołosankę. O nieprzyjaciela wiadomość było, że wnosili znaczne siły do Bobrujska i że na do dyspozycji 3 baterie pancernych oraz znaczna ilość artylerji. Akcja zakończyła się dnia 28.8. o 5.30r



Lewa kolumna ppłk. Szyllinga natknęła się na silne pozycje nieprzyjacielskie, starannie wykończono i odrutowano nad Wołosanką; na szerokości 5 km. przysięli bolszewicy zbliżające się łańcuchy masy piechoty ogniem karabinowym i kulmiotów, wspieranym przez baterje artylerji. Wszelkie przejsia i mosty na Wołoszance były zniszczone. Po bliskożgodzinnej walce i ostrzeliwaniu pozycji bolszewickich przeszła piechota II baonu 3 p.s.W. do brawurowego ataku, który został zwyciężony zniszczeniem zupełnym powodzeniem. Wyparto bolszewików na całej linii z ich pozycji i rozproszone, zmuszając do ucieczki ku Bobrujskowi. Dzięki zgrabnie przeprowadzonemu przez dowódcę 3 p.s.W. oskrzydłającemu manewrowi, zdobyła nasza dzielna piechota zdobyć w tym boju 2 armaty z jaszczami i kompletnym zaprzęgiem, 2 k.M. i wziąć do niewoli 200 jeńców.-

Dalsze posuwanie się kolumny zostało wstrzymane i znacznie opóźnione koniecznością budowy mostu na Wołoszance, by móc przeprowadzić artylerję na drugą stronę. Saperzy wzięli się niezwłocznie ze zwykłą sobie energją i ochotą do dzieła i przy pomocy więzłych do niewoli jeńców zdołali wykończyć most długości 70 metrów do godziny 11,30 przed poł. Przez ten czas czołowy bataljon 3 p.s.W., który się był przeprowadził w bród przez Wołoszankę, posuwał się już pod Murzynką Pobołowice, biorąc dalsze 2 linje okopów, bronionych już siebie przez szdesiatkowanego nieprzyjaciela. Kolumna ppłk. Szyllinga posunęła się dalej naprzód, staczając ponownie utarczki z oddziałami tylnej straży bolszewików i doszła do Bobrujska pod wieczór dnia 26-go 8. - Marsz kolumny był nadzwyczaj uciążliwy wskutek nader ciężkich rozszkieleń dróg i zniszczonych ponownie mostów.

Kolumna środkowa ppłk. Berezany miała również do stoczenia kilka krwawych bojów, zanim zdołała dotrzeć do wyznaczonego celu.

X Lewa grupa tej kolumny w sile 2 komp., plutonu K.M.o. 2 miotaczy posuwając się ze Starynki wzdłuż toru kolejowego miała narazie za zadanie wstrzymać ofensywę tak by umożliwić prawemu i lewemu skrzydłu obejście nieprzyjaciela i odciągnięcie go odwrótu.- Miała ona stoczyć walkę z podciąganiem pancernym, który jej starał się zagrażać drogę. Przez tego napotkane na silny opór przeciwnika koło wsi Bykowszczyzny który przełamano o godz. 10-tej rano.- Kolumna stanęła na dworcu w Bobrujsku o godz. 12.30 w południe.

X X Środkowa grupa kolumny ppłk. Berezanego w sile 2 komp., plutonu K.M., plutonu saperów, plutonu artyl. polnej i komp. czołgów wyruszyła z Osowa na Baranowice w kierunku Kiszlewiec.- Wyszukawszy się czasu następującego brzozi Wołoszanki, tyraliera piechoty stwierdziła przed sobą silną pozycję nieprzyjaciela, składającą się z dobrze i słabo zbudowanych okopów, z ziemiankami i silnych odrutowań, miejscami w dwa rzędy, Bolszewicy otworzyli niezwłocznie silny ogień z K.M. 6 dział i pancernki, stojące na torze kolejowym. Artylerja nasza rozpoczęła ostrzeliwanie nieprzyjaciela z osłaniając posuwanie się piechoty, narażonej na nadzwyczaj silną działalność kulmiotów nieprzyjacielskich. W tej walce rozstrzygające zawadyła na szalę zwycięstwa komp. czołgów. Rozwikławszy się po obu stronach drogi w linję łamiąc przed sobą wszelkie przeszkody, czołgi atakowały po kółkach; walce ogień K.M. bolszewickich działalnością swojej artylerji i ułatwiły masę piechocie przejście przez Wołoszankę i zajęcie okopów nieprzyjacielskich, który pierchnął w popłochu, spuszczając nadzwyczaj silną panikę. Saperzy przystąpili do budowy mostu na Wołoszance, po którym przeprowadzili się czołgi na drugą stronę. Grupa ruszyła dalej, przełamując słaby opór bolszewików w lasach pod Sienkowan i stanęła koło południa na dworcu w Bobrujsku, będąc stale narażona na ogień pancernki na swem lewym skrzydle.

X podpis. *Stotomach*

X X *pp. Nowak*

4
11

X Prawa grupa kolumny płk. Berezanego, złożona z 1,1/2 bato-
nów p.s.w., komp. K.M., plutonu saperów i 2 baterji
artyl. ruszyła z Boguszewki słuckąją gościńcem w kierun-
ku Bobrujska. O godz. 6 rano zdobyto po uporczywej walce
silnie ufortyfikowane pozycje koło Dobroczewic i Starcy.
O godz. 9 napotkano na nowym, zaciekłym opór pod Balosynem
i Nowokiszewiczami, który również przełamano dzielnym
atakami, niekiedy sadając bolszewikom dotkliwe bardzo str-
aty. Grupa podszła następnie o 11 rano pod miasto Bob-
rujsk i wkroczyła o 11.50 do wschodnio południowych
przedmieść. Tu oraz na wyśledzi przyszło do ostrej wal-
ki z uporczywie się broniącym przeciwnikiem, która dzięki
odwadze i poświęceniu naszej dzielnej piechoty zakoń-
czyła się naszym zupełnym zwycięstwem. W południe dnia
28-go sierpnia twierdza i miasto Bobrujsk były w naszym
ręku.

W czasie tej akcji zdobyła kolumna płk. Berezanego
3 K.M., 5 kuchni polowych, 35 wagonów kolejowych.

Mosty wszelkie na Beresynie zdołał nieprzejazdnie
demonstracyjnie zniszczyć, tak że dalszy pościg na lewym
brzegu rzeki był niemożliwy.

1 p. ulandów Wlkp. natrafili podczas swego marszu na
nieprzezwidziane trudności. Wskutek nieustannych desz-
ców ostatnia tygodnia, i nadzwyczaj gwałtownej ulewy,
którą bezpośrednio poprzedziła akcja w nocy 27.8.19.
stan dróg stał się wprost strasznym. Ułani starając
się obejść lewą skrajnie nieprzejazdnie i zejść na je-
go tyły, by uratować mosty na Beresynie i odejść odwróci-
bolszewikom na wachlarz, grzęśli wprost w błotach co tak
wyczerpało konie, że pułk nie zdołał zawczasu przebyć
drogi opanowanej i przybył do Bobrujska dość wczesnie,
by powstrzymać zniszczenie mostów na Beresynie.

Za zgodność:

SENF STABU

Porucznik

Bukowski

(-) Konarszewski

gen.ppor. i D'ca

X *por. Bukowski*

4 września 1919 r.

W rozkazie dziennym L. 22 gen. D. Konarzewski przekazał podziękowanie gen. Stanisława Szeptyckiego (dowódcy Frontu Litewsko-Białoruskiego) za dzielną postawę oddziałów 1 Dywizji Strzelców Wielkopolskich w walkach nad Berezyną.

Dywizja Wielkopolska
Gen. Konarzewskiego

Bobrujak, 3. 4. 9. 19.

L. dk 262.

R O Z K A Z D Z I E N N Y L. 22

- I. Rozk. Dow. Frontu Lit.-Biał. Gen. Szeptyckiego nr. z d. **Ważnie odpierając silny nacisk wroga Dyw. Wlkp. nie porzuciła na samej tylko obronie, ale w niepowstrzymanym ataku sforsowała Berezynę zadając na jej wschodnim brzegu dotkliwą klęskę nieprzyjacielowi. Za ten dzielny czyn, uwieńczony odrzuceniem nieprzyjaciela i zabraniem mu bogatej zdobyczy w działach, jeńcach i materiale wojennym, wyrażam P. Generaliowi wszystkim dowódcom oraz żołnierzom moje pełne uznanie i podziękowanie.**
- II. Mianowanie **Kapral Kaczmarek z sztabu dyw. Wlkp. został rozk. dalszym D.Z.P. Nr. 38, L.1 mianowany starszym podoficerem (D.Z.P. Nr. ds. 687/19 L.).**
- III. Komenda placu **Wszystkie formacje kwaterujące w Bobrujsku zgłaszają się natychmiast w komendzie placu, podając swe adresy.**
- IV. Sanitarne:
- 1) stacja dentystyczna **Z dniem dzisiejszym stacja dentystyczna (por. lek. dent. Gdyczek, dotychczas przy komp. sanit.) przy ul. Białoruskiej nr. 81, przyjmuje chorych na zęby. Wykaz potrzeby sztucznych zębów na oddzielnych formularzach przez lekarzy oddzielnych formacji. Wprawienie sztucznych zębów nie wymaga pozwolenia szefa sanit. Dyw. Wlkp.**
 - 2) lasienki i odwaznianie **Lasienki i odwaznianie w oytadeli tuż przy promie nad Berezyną, w ruchu. Formacje chcące korzystać zgłaszają się do lekarza fortecznego maj. lek. Dobaka przez komendanta fortecy.**
 - 3) lekarz garnizonowy i fortecy Bobrujak **W miejsce dotychczasowego lek. garn. maj. lek. Meisnera wyznacza się na lek. garn. miasta i fortecy Bobrujska maj. lek. Dobaka z 3 p.s.W. Mjr. lek. Dobak obejmuje zaraz tymczasowo służbę lekarską przy taborach 1 p. ul. Wlkp.**
- V. Jeńcy **Jeńcy są w rozporządzeniu Komendanta twierdzy, który zatrzyma potrzebną ilość do wykonywania robot - resztę odeśle do Mińska. Jeńcy zajęci przy robotach otrzymują pełne porcje żołnierskie na co komendant twierdzy szczególną zwróci uwagę.**
- VI. Poczta polowa Wlkp. Nr. 5 **Przydzieloną rozk. Dow. Gł. s. sbr. w b.z. pr. do Dyw. Wlkp. Wielkopolską pocztą pol. nr. 5 przydzielam pod względem aprowiandowym i żołdowym wprost do Intendantury Dyw. Wlkp.**
1. **Wielkopolską pocztą pol. nr. 5 znajduje się: Bobrujak ul. Olechowska 141.**
 2. **Ekspedjuje wszelkie przesyłki pocztowe do kraju i z kraju.**
 3. **3 p.s.W. i 4 p.s.W. odkomenderują zaraz na atale po 1 żołnierza (kurjerzy) do poczty polowej 5.**
- VII. Komenderow. **Załącza się do dzisiejszego rozk. dz. L. 22**
- VIII. Załącznik **(Plan pytań stawianych jeńcom.)**

Rozkaz dzienny L. 22 z dnia 4.9.19.



- IX. Przystąpiły
- a) Do estabu dyw. Włkp. przystąpiła się z 3 p.s.W. z dniem 7.8.19. strzelców:
Józefa Libudzica, Franciszka Łozowskiego,
Józefa Zienkowskiego, Ludwika Silskiego,
Ignaca Saska.
 - b) Z 3 p.s.W. z dniem 4.9.19. strz. Władysława Książniaka.
 - c) Z 4 p.s.W. z dniem 31.8.19. strzelców:
Edmunda Maciejewskiego, Tawrzyna Muszyńskiego,
Jana Czajkowskiego, Bolesława Starczyka.

Za zgodność:

(-) Konarszewski

SZEF SZTABU,

Bukowski
porucznik

gen. ppor. i D'ca.

14 września 1919 r., Bobrujsk.

Meldunek gen. D. Konarzewskiego do gen. J. Dowbor-Muśnickiego, Dowódcy Frontu Wielkopolskiego w sprawie przekazania dowództwa gen. Stanisławowi Dubiskiemu i stratach oddziałów wielkopolskich.

Dywisja Wielkopolska
Gen. Konarzewskiego

L. d. 1.

Bobrujsk, d. 14.9.19.

J. Konarzewski

Do
Dowódcy Frontu Wielkopolskiego
Gen. broni Dowbora-Muśnickiego

w P e s z n a n i u

Melduję, że dnia dzisiejszego zdałem dowództwo dywizji Gen. Dubiskiemu i na rozkaz Dow. fr. Lit.- Biał., wyjeżdżam na odcinek północny frontu Lit.- Biał. dla objęcia dowództwa grupy, w skład której wchodzi 2 p.s.W. i artylerja Włkp. wysłana z Poznania.

Od początku akcji na froncie Lit.- Biał. aż do dnia dzisiejszego straty nasze stanowią:

45 poległych
250 rannych.

Zdobyte podczas całej akcji:

11 armat przeważnie ciężkich prawie nowych
wspaniałym porządkiem i ze wszelkimi przy-
borami.
34 jaszczki z pociskami podwójnymi
2 jaszczki " pojedyncze
52 kulomioty
1574 karabinów
18 kuchni polowych
57 wozów napełnionych różnymi materiałami
250 koni
2 wozy z przyrządami telefonicznymi
2 parowozy
100 wagonów kolejowych
setki tysięcy amunicji do karabinów
mnóstwo drobniejszego materiału wojennego
jak bagnety, aparaty telefoniczne, ska-
bel, materiały wybuchowe i t.d.
2294 jeźdźców.

Konarzewski

Gen. ppor. i D'ca Dyw. Włkp.

28 września 1919 r., w Bobrujsku.

Z okazji powitania Wojska Wielkopolskiego przez społeczeństwo Bobrujska odbyła się Msza polowa.

Msza polowa z okazji powitania Wojska Wielkopolskiego przez społeczeństwo miasteczka Bobrujsk. dnia 28.9.19



Msza polowa...



... i defilada 3 pułku strzelców Wlkp.

7 października 1919 r.

Dowództwo Główne w Poznaniu w rozkazie dziennym nr 233 ogłosiło telegramy w sprawie śmierci gen. S. Dubiskiego, dowódcy 1 Dywizji Strzelców Wlkp.

DZIAŁ I.

§ 1.

Ogłaszam telegramy Naczelnego Dowództwa Wojsk Polskich i Ministra Spraw Wojskowych:

Do generała broni Dowbor-Muśnickiego, Poznań.

Naczelne Dowództwo, okryte ciężką żałobą z powodu bohaterskiej śmierci ś. p. generała-por. **Dubiskiego** Stanisława, wyraża na tej drodze szczery żal i głębokie współczucie. Pamięć tego bohaterskiego obrońcy Litwy pozostanie niezatartą w historii naszego narodu.

Naczelne Dowództwo Sztab Generalny — Haller, pułkownik.

Do pana generała broni Dowbor-Muśnickiego.

Na wieść o bohaterskiej śmierci na polu chwały gen. **Dubiskiego**, dowódcy 1-ej dywizji strzelców wielkopolskich, śpieszę przesłać na Twe ręce, Panie Generale, wyrazy serdecznego żalu i współczucia z powodu bolesnej straty, jaką ponosi Armja Polska i Ojczyzna. Imię generała **Dubiskiego**, tak chlubnie zapisane w dziejach odrodzonej Polski, zachowają żyjące i przyszłe pokolenia we wdzięcznej i trwałej pamięci.

Minister Spraw Wojskowych

(—) **J. Leśniewski**, generał-porucznik.

§ 2.

Dnia 28-go września r. b. poległ na polu chwały, ugodzony kulą bolszewicką, **Generał-porucznik i Dowódca 1-szej Dywizji Strzelców Wielkopolskich Stanisław Dubiski**. Nieprzyjacielska kula trafiła Najdzielniejszego, Ojczyzna straciła pierwszego generała i najlepszego



Jeńcy bolszewicki wzięci do niewoli jesienią 1919 r.

**16 października 1919 r.
Zdobycie pociągu pancernego Armii Czerwonej.**

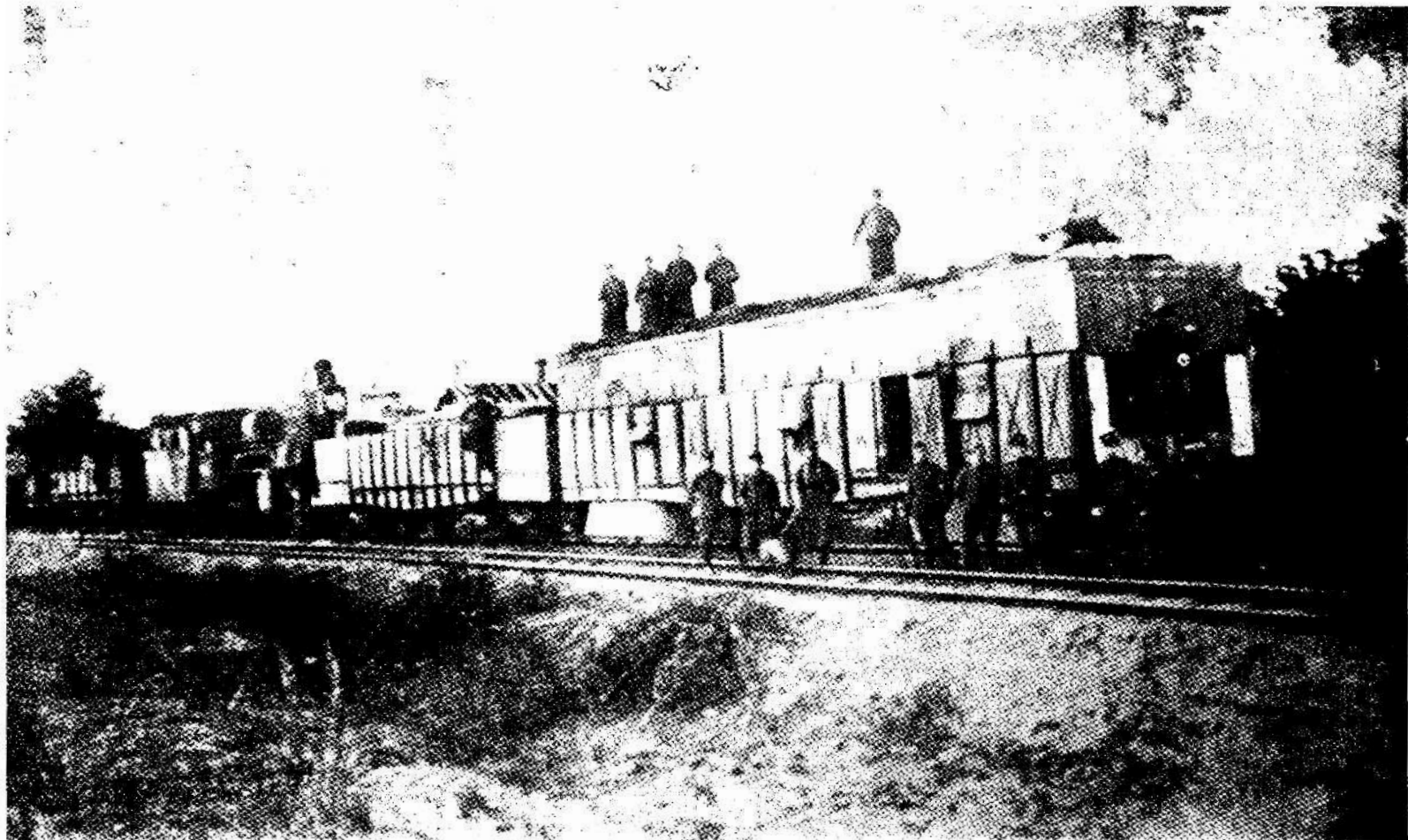

Bolszewicki pociąg pancerny zdobyty przez 3 p. strz. Wikp. w akcji batalionu kpt. Nowaczyńskiego między stacjami Wawulicze i Rynia.



Bobrujsk, ppłk S.G. Władysław Anders – dowódca 1 pułku ułanów Wlkp. na tymczasowym cmentarzu poległych żołnierzy Grupy Wielkopolskiej.

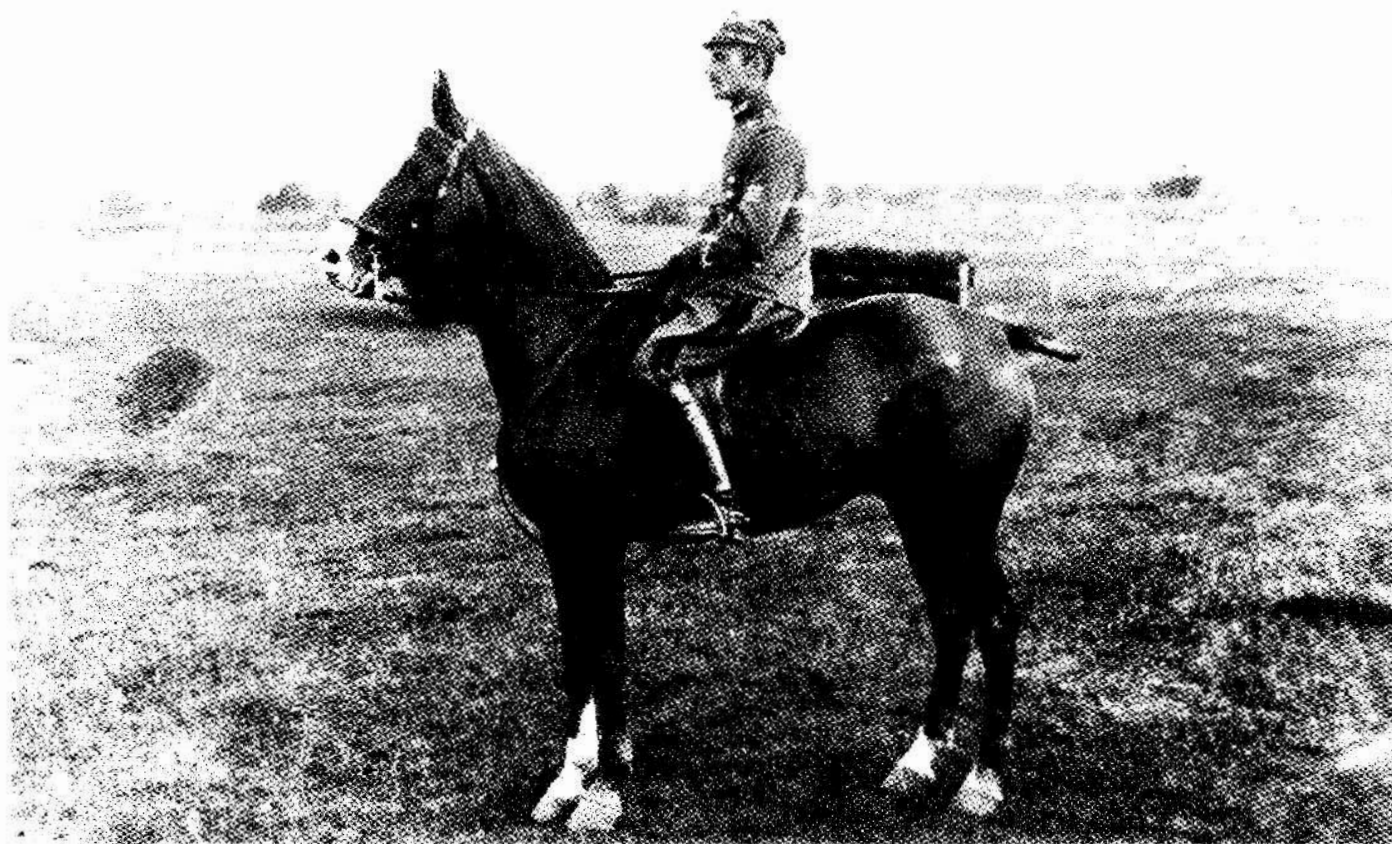

Pptk Władysław Anders, dowódca 15 pułku ułanów Wlkp.

Październik 1919 r.



Okopy 1 pułku strzelców Włkp. pod Bobrujskiem.



Pozycje pułku na przyczółku nad Berezyną pod Bobrujskiem.

18 grudnia 1919 r.



W Bobrujsku.

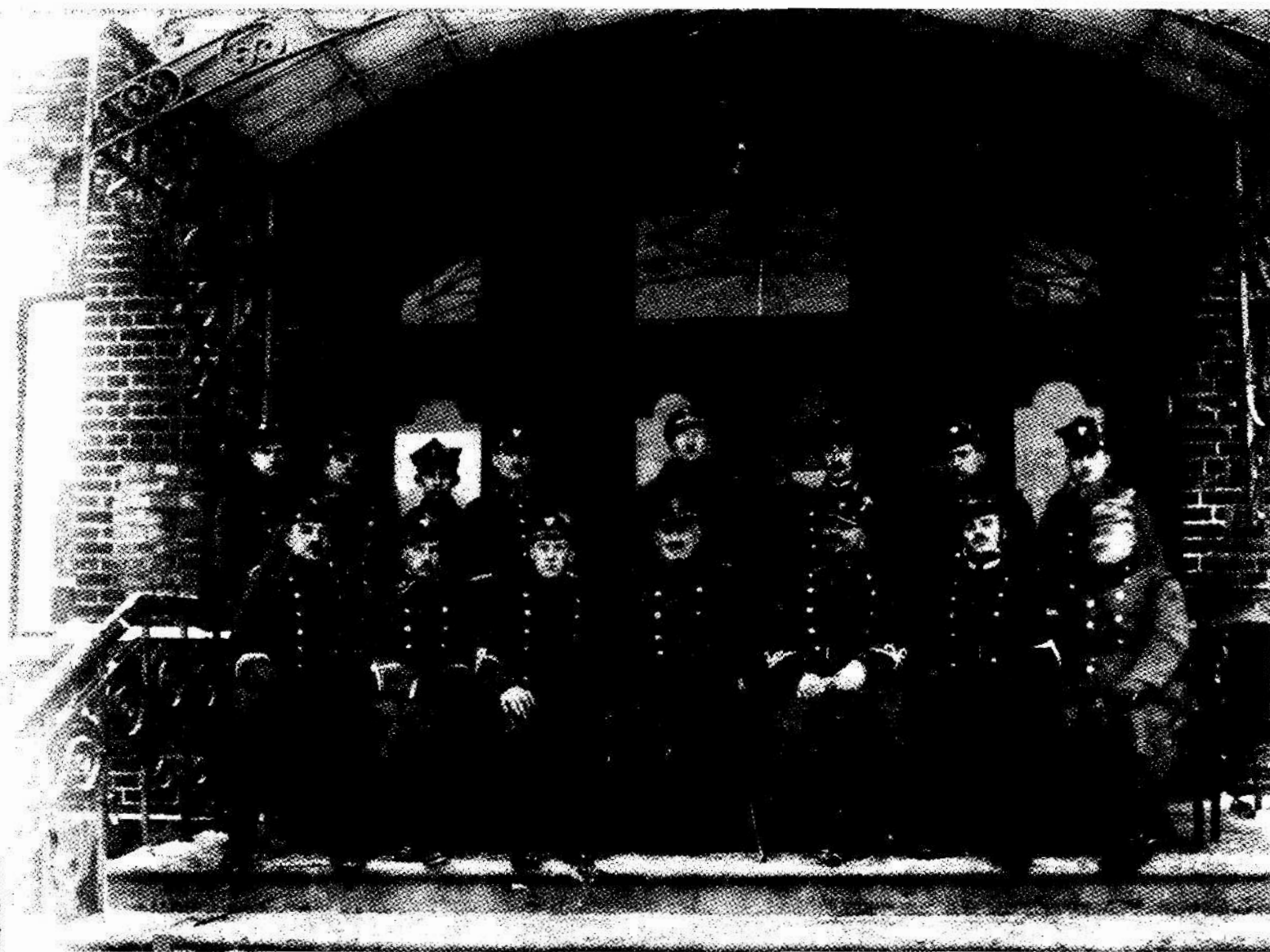

Gen. Stanisław Szeptycki, dowódca Frontu Litewsko-Białoruskiego, podczas inspekcji oddziałów Grupy Wielkopolskiej.



Antoni Susała i Jan Susała z 1 pułku ułanów Wlkp. na zwiadzie na Froncie Litewsko-Białoruskim.

Grudzień 1919 r.



Zdobyte armaty w czasie wypadów z Bobrujska.

24 stycznia 1920 r.

Wydzielony oddział 1 pułku strzelców Wlkp. dokonał kolejnego wypadu za Berezynę na tyły wojsk bolszewickich.

Rankiem dnia 24 stycznia 1920 sunie lasem długi sznur sań chłopskich. To oddział 1. pułku Strzelców Wielkopolskich wychodzi nie po raz pierwszy na wypad za Berezynę na tyły bolszewickie. Sań nie starczyło, więc część żołnierzy sunie truchcikiem na zmianę za nami. Szybkość i błyskawiczne zaskoczenie wroga w jego kwaterach jest wypróbowanym i nieodzownym środkiem powodzenia. Na pierwszy opór napotyka pułk dopiero o godzinie 12-tej, zdusza go przeciągu 5 minut, nie wypuszczając świadka klęski, niszczy przewody telefoniczne i o godz. 18 zajmuje po zniesieniu załóg w kilku wioskach, po krótkim, lecz zaciętym boju wręcz, hen, daleko na tyłach położone wsie Worodice i Ochotice. Po drodze zniszczono centrale telefoniczne, dzięki czemu nieprzyjacielskie sztaby są zupełnie zdezorientowane. O godz. 22 pułk jest na szosie Mohylewskiej na wysokości Itola, skąd wyrusza wśród ciemnej nocy ku Bobrujsku.

Tymczasem druga grupa wypadowa pułku wpada do wsi Nowy Gorodiec, gdzie napotyka na zacięty opór. Między opłotkami toczy się bój wręcz, w rezultacie 50 trupów nieprzyjacielskich zaściela plac boju.

We wsi stał sztab brygady, który dostaje się do niewoli. Na pomoc nadjeżdża bolszewicki samochód pancerny. Bez namysłu rzucają się nasi żołnierze pod deszczem kul trzech kulomiotów ku niebu. Prerażona załoga ucieka w ciemnościach nocy. Niestety, w czasie walki uszkodzono motor pancernki oraz ciężarówkę zapasowej. Poza tym wróg jest już zaalarmowany. Zewsząd w ciemnościach nocy spieszą oddziały pomocnicze. Może oddział nasz jest już otoczony. To też dynamitem niszczy się samochody i wymyka się z matni ku drugiemu oddziałowi.

We wsi Starcy stajemy na krótki wypoczynek, gdyż żołnierz, pozostający bez snu i żywności w forsownych marszach i bojach ślania się na nogach. W tym zostajemy niespodzianie zaatakowani od tyłu przez oddział bolszewicki, wysłany na odsiecz. Na nowo rozgorzał zacięty bój, lecz chłopcy nasi to nie nowicjusze w akcjach wypadowych. Wkrótce wróg zmuszony do panicznej ucieczki pozostawia pole zasłane rannymi i nieżywym. W walce tej odznaczył się pluton konnej artylerii 1 pułku Ułanów Wlkp., który celnym ogniem wręcz na najkrótszy dystans rozniósł kolumnę bolszewicką. Błyskawicznym ruchem pułk opanowuje Itol i wpada do wsi Berezynówka, gdzie mieści się sztab brygady 8 dywizji bolszewickiej. Wpadający do kwatery dowódcy brygady żołnierze nasi, zastają go wraz z sztabem przy telefonie dopytującego się gorączkowo o stan akcji. Prerażeni oficerowie bolszewicy oddają broń. Wśród zdobyczy jest również działo. W drodze powrotnej napotyka pułk raz jeszcze na silny opór uprzedzonego już nieprzyjaciela, lecz przelamuje wroga po wprowadzeniu w bój kilku kompanii.

Po godzinie 17:30 obławowany zdobyczą, pułk wraca do Bobrujska. 35 godzin spędził żołnierz na forsownym marszu bez snu i jedzenia w ciągłym boju, brodząc po kolana w śniegu, nocą wśród mrozu 30 stopni.

Akcje wypadowe pułku z Bobrujska stały się postrachem bolszewików. Przeprowadzane z błyskawiczną szybkością, najczęściej nocą w czasie zawieruchy śnieżnej, nie pozwalały zaznać spokoju czy to sztabom daleko poza frontem, czy placówkom.

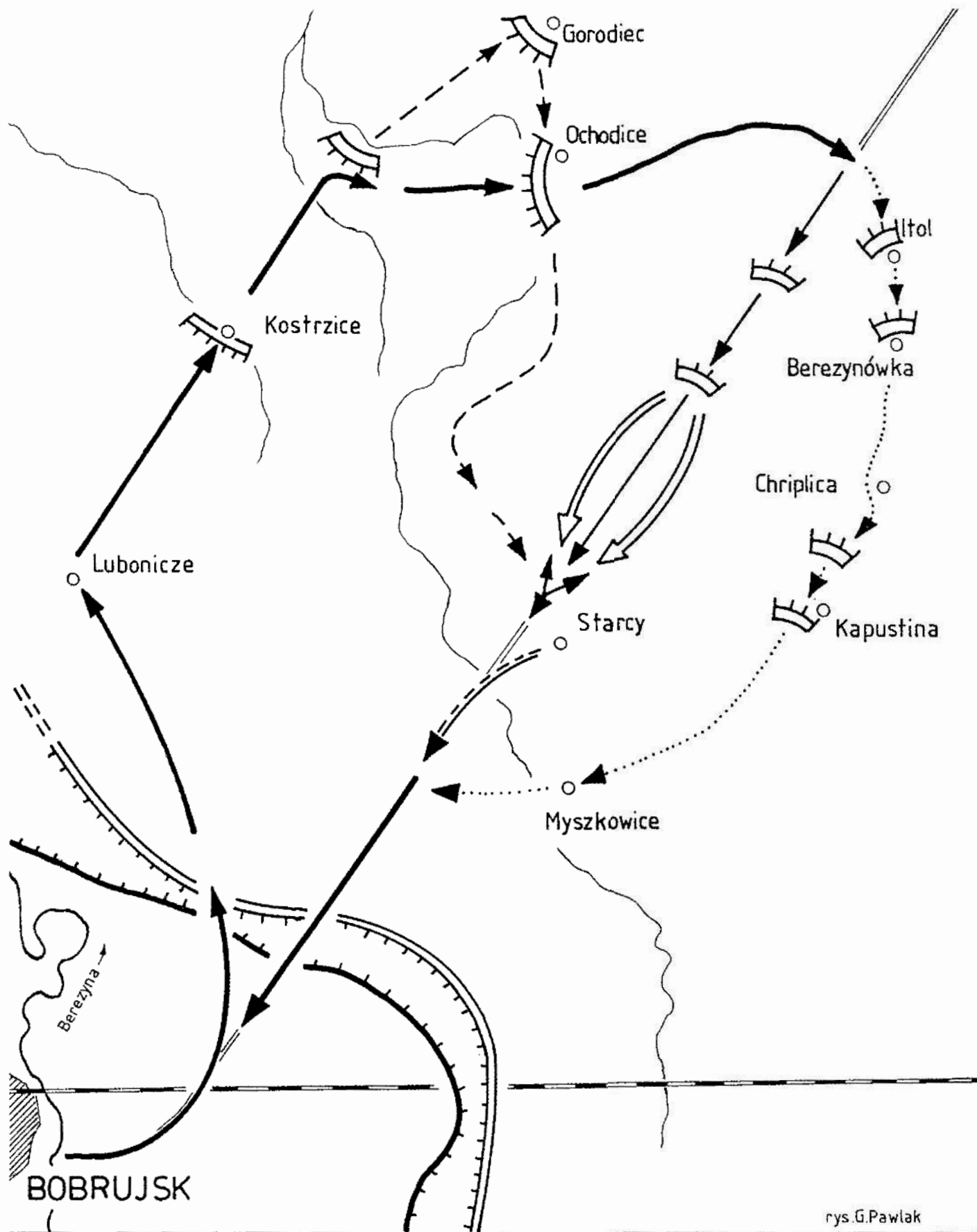

Wypad na Itol 1 Pułku Strzelców Wlkp. 24. I. 1920 r.

- oddziały polskie,
 grupa ppłk. Paszkiewicza,
 oddział kap. Kossakowskiego,
- oddział por. Rataja,
 oddział ppor. Zielińskiego,
- oddziały radzieckie,

CZĘŚĆ IV

REWINDYKACJA WIELKOPOLSKI 1920 R.



17 stycznia 1920 r.
Rozpoczęła się operacja rewindykacyjna.

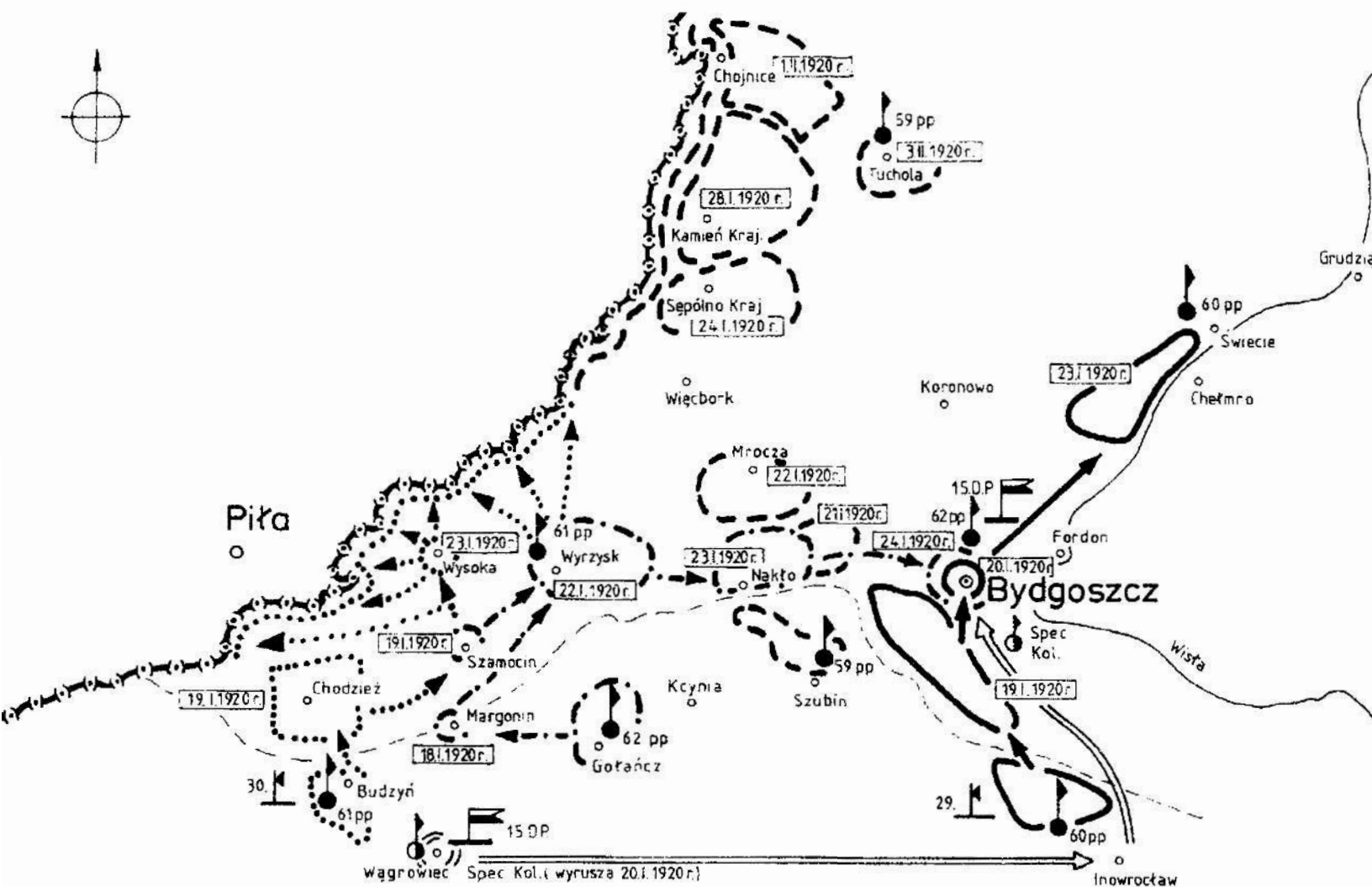

ZAJĘCIE TERENU PRZYZNANEGO POLSCE TRAKTATEM WERSAŁSKIM

- - - - - zachodnia granica Polski, - - - - - linia demarkacyjna do dnia 18.1.1920 r., ○ → szlak 60 pp, ○ → szlak 59 pp, ○ → szlak 61 pp,
 ○ → szlak 62 pp, 🚩 dowództwo 15 DP, 🎵 dowództwo pułku.

rys. G Pawlak

17 stycznia w Rawiczu.



Powitanie ppłk. Władysława Szczanieckiego, dowódcy oddziałów polskich.



Msza na rawickim rynku.

18 stycznia Leszno.

17 stycznia do Leszna wkroczyły oddziały 3 Dywizji Strzelców Wlkp. Następnego dnia do miasta przybył gen. J. Dowbor-Muśnicki, wojewoda poznański Witold Celichowski i płk G. Marquet z misji wojskowej.



Starosta W. Sobiecki wita Dowódcę Frontu Wielkopolskiego.



Przeгляд II dywizjonu 2 pal Wlkp.

**18 stycznia w Lesznie.
Defilada oddziałów przed Głównodowodzącym.**





19 stycznia 1920 r.



Chodzież. Głównodowodzący witany przez zgromadzonych.

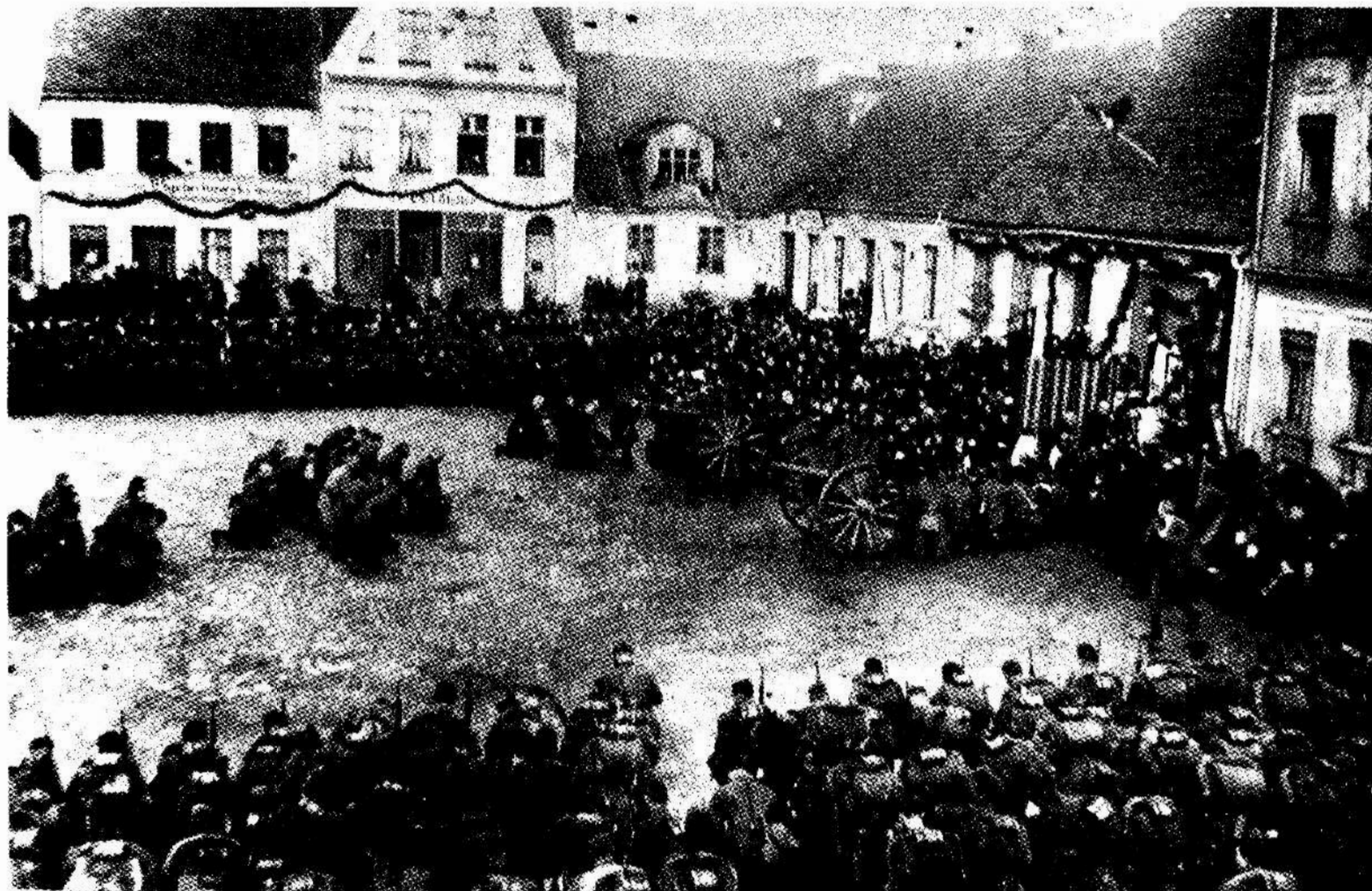

Margonin, Oddziały 8 pułku strz. Wlkp. podczas mszy za Ojczyznę.

19 stycznia 1920 r., Toruń.



Toruński Pułk Strzelców wkracza do miasta.



Pierwsza msza połowa na placu 3 Maja w Toruniu.

19 stycznia 1920 r. Zbąszyń.



Gen. J. Dowbor-Muśnicki z oficerami polskimi i przedstawicielami misji alianckiej na rogatek Zbąszynia.



3 bateria ciężka Wlkp. na Rynku w Zbąszyniu.



Na czele oddziału por. Dionizy Vogel.

20 stycznia 1920 r. Nakło.



Msza połowa na rynku.



W Osieku pod Nakłem.

**20 stycznia 1920 r.
Oddziały polskie wkraczają do Bydgoszczy.**



60 pułk piechoty Wlkp. pod dowództwem kpt. dr. Bernarda Śliwińskiego.



Gen. J. Dowbor-Muśnicki i płk. Wacław Przeździecki dokonują przeglądu oddziałów.

20 stycznia 1920 r., Bydgoszcz.



Msza połowa na rynku w Bydgoszczy.



Gen. J. Dowbor-Muśnicki przemawia do ludności.

20 stycznia 1920 r., Bydgoszcz.
Defilada 3 pułku ułanów Wlkp.





22 stycznia 1920 r.

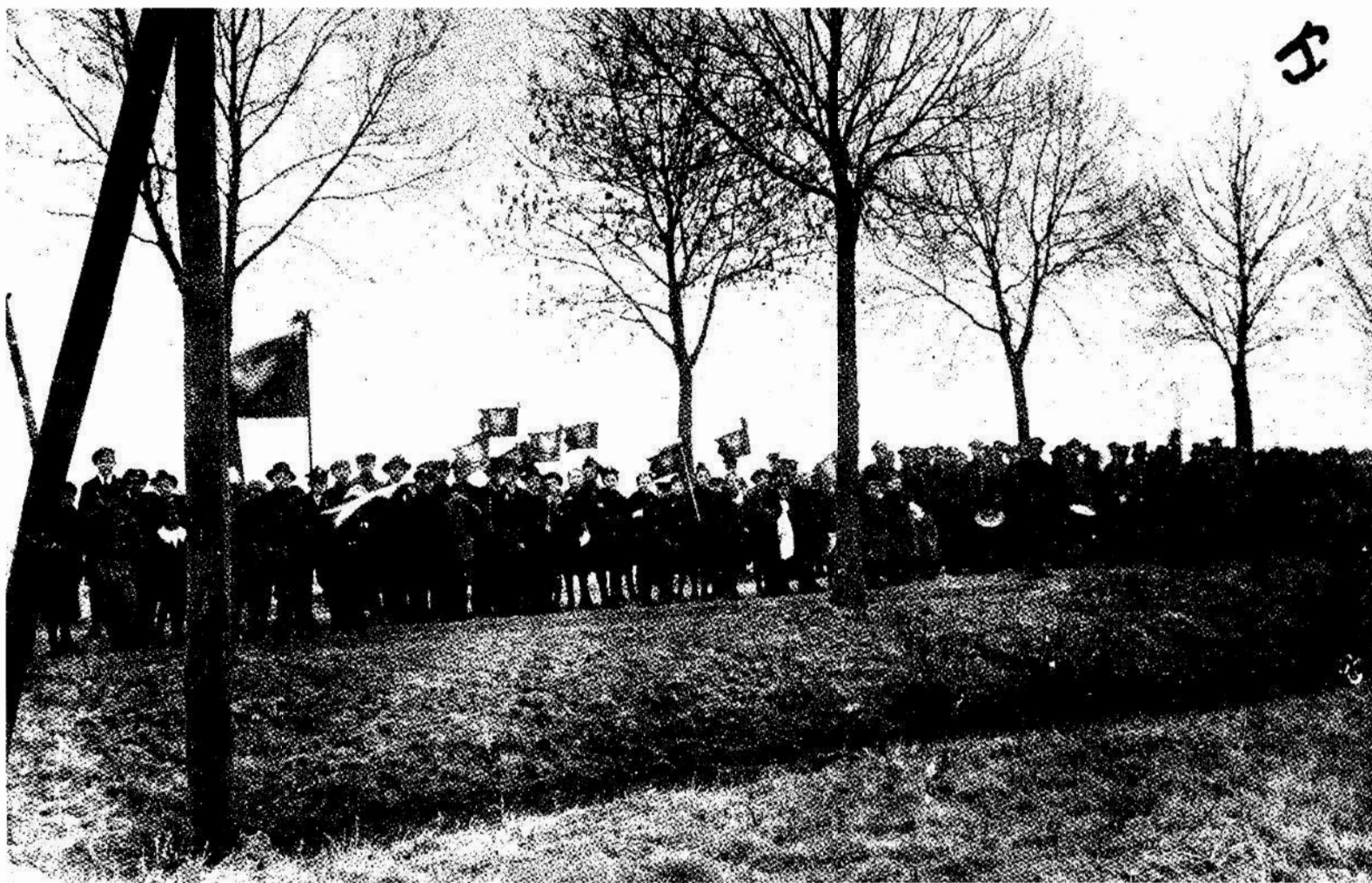

W oczekiwaniu spotkania z wojskiem. Szosa k. Wyrzyska.

22 stycznia 1920 r.

Poznańskie uroczystości objęcia morza przez Polskę.



Gen. K. Grudzielski na placu Wolności w otoczeniu oficerów polskich i alianckich.



Przeгляд oddziałów garnizonu poznańskiego.

11 lutego 1920 r., Poznań.

Uroczysta msza polowa na Placu Wolności z okazji objęcia Pomorza przez Polskę.



Przed Komendą Miasta.

1 marca 1920 r., Chodzież.

Uroczystość wręczenia sztandaru 7 pułkowi strzelców Wlkp. (61 pp. Wlkp.)



Odezwa.

Obywatele i obywatelki powiatu chodzieskiego!

Wszystkim nam w miłej pamięci pozostaje chwila uroczystego wkroczenia wojska naszego, 7. pułku, do Chodzieży. Z entuzjazmem witaliśmy żołnierzy naszych, bo przynosili nam wyzwolenie i wolność. Otworzyliśmy im gościnne podwoje naszych domów i zbrataliśmy się z nimi. Krótco przed wyjściem tegoż pułku z naszego miasta rzucił jeden z naszych obywateli myśl, aby powiat nasz zaoferował sztandar 7. pułkowi. Major (Wojtkiewicz, dowódca 7. pułku, przyklasnął tej myśli a nawet oświadczył, że aby mieszkańcom Chodzieży złożyć podziękę za tak serdeczne przyjęcie, jakiego od ludności doznał, pułk cały przyjmie nazwę „Pułku Chodzieskiego”, jeżeli Naczelnik Państwa uwzględni wniosek ludności ziemi chodzieskiej.

Od tego czasu czyniono starania, aby sprawić pożądany sztandar. Dziś on już przygotowany i wobec tego cały 7. pułk urządza uroczyste

poświęcenie tego sztandaru w poniedziałek 1. marca.

Obrzęd cały bardzo podniosły odbędzie się w Chodzieży na rynku, poprzędi go Msza polowa. Cały 7. pułk zjedzie w tym tygodniu do miasta i okolicy i zajmie kwatery, podobnie jak w dzień uroczystego wkroczenia.

Wzywamy przeto wszystkich obywateli i obywatelki miasta i okolicy, aby z podobną serdecznością i gościnnością przyjęli przybywających żołnierzy — gości. Wzywamy wszystkich mieszkańców, aby rąco się zabrali do udekorowania swoich domów i ulic. Miasto nasze powinno tonać w zieleni i girlandach. Niech wszyscy chętnie wspomagają nasz Komitet dekoracyjny, który w tym celu z. p. Szulczewskim na czele się zawiązał. Każda ze wsi sąsiednich niech się postara choćby o 50 metrów girland dla miasta.

Obywatele i obywatelki powiatu! Sztandar wojskowy to nie błahostka. Kosztować on będzie 8000 marek. Znaleźli się tacy, którzy ze swojej szkatuły potrzebną kwotę uiszczyć chcieli. Ponieważ jednak sztandar ma być przez powiat ofiarowany, przeto każdy powinien mieć to pragnienie, aby się przez dobrowolny datek przyczynił do nabycia jego. W tym celu ustanowiliśmy otworzyć składki a nazwiska ofiarodawców oraz i wysokość datku będą w Orędowniku powiatowym ogłoszone. Przymuszamy, że powiat cały zrozumie to wezwanie i że każda rodzina chętnie pospiesz z ofiarą. **Wszystkie datki na ten cel przysyłajcie Banku ludowy w Chodzieży.**

Licznie zgromadziliśmy się w dzień powitania wojska. Jeszcze liczniej zbierzmy się w dzień poświęcenia sztandaru. **Niech ten dzień będzie dla nas dniem świętym.** Zamanifestujmy nasz patriotyzm i naszą miłość dla dzielnej armii. W dniu tym weźmie udział w poświęceniu sztandaru **Generał Dowbor Muśnicki ze swoją żoną.** Będzie to zatem uroczystość, jakiej Chodzież dotąd nie oglądała. Każda miejscowość i miasta w powiecie powinno być przynajmniej przez delegacje reprezentowane.

Usunięcie napisów niemieckich przez firmy polskie aż do piątku jest nakazem narodowym

Komitet.

STATUT

odznaki pamiątkowej Wojsk Wielkopolskich.

§ 1.

Ustanawia się odznakę Wojsk Wielkopolskich dla upamiętnienia działalności, której rezultatem było zrzucenie obcego jarzma i połączenie się Wielkopolski z Macierzą.

§ 2.

Odznaka pamiątkowa Wojsk Wielkopolskich jest czarny krzyż krzyżacki przekreślony na pół do-
bytym i cełskim mieczem polskim, jako symbol zniszczenia krzyżackiego ucisku, barbarzyństwa i prze-
wrotności rzymsko-germańskich. Zerwany łańcuch, opasujący krzyż oznacza zrzucone pęta niewoli. Wstęga
o barwę narodowych opasuje miecz wzorowany na Bolesławowym szczyrbcu. Dolne ramię krzyża nosi
monogram z liter W. W., oznaczające Wojska Wielkopolskie.

*Odznaka pamiątkowa
Wojsk Wielkopolskich.*



Wielkość prawdziwa



Powiększenie

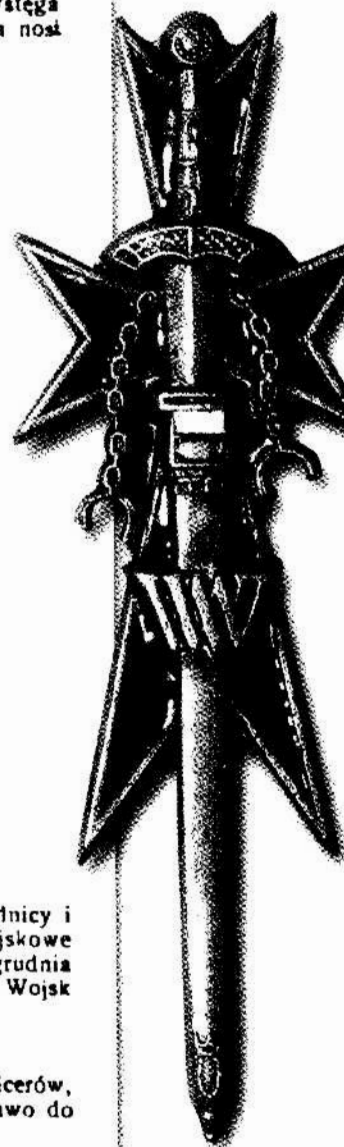

§ 3.

Odznakę pamiątkową Wojsk Wielkopolskich mają prawo nosić wszyscy oficerowie, urzędnicy i
duchowni wojskowi i żołnierze, którzy wstąpili w ich szeregi, jak również i oddziały urzędy wojskowe
formacji Wielkopolskich w okresie czasu od chwili wybuchu zbrojnego powstania t. j. od dnia 27. grudnia
1918. r. aż do dnia wydania dekretu Naczelnika Państwa Rzeczypospolitej Polskiej o wcieleniu Wojsk
Wielkopolskich do Armji Polskiej t. j. do dnia 21. sierpnia 1919 r.

§ 4.

Dla wyjaśnienia i stwierdzenia prawa noszenia odznaki ustanawia się komisję z 3-ch oficerów,
którzy służyli w oznaczonym wyżej okresie czasu w Wojsku Wielkopolskiem i którzy mają prawo do
noszenia odznaki. Komisja ta wydaje odpowiednie zaświadczenia.

Powyższą Komisję wyznacza i zatwierdza D. U. Gen. Poznań.

§ 5.

Odznakę pamiątkową Wojsk Wielkopolskich ma się nosić na prawej stronie piersi powyżej kieszeni
w prostej linii ponad guzikiem.

§ 6.

Wszyscy posiadający na mocy § 4. prawo do noszenia odznaki Wojsk Wielkopolskich nabywają
ją z własnych funduszy.

Zatwierdzam

(—) J. Piłsudski.

Warszawa, dnia 14. marca 1920 r.

Źródła dokumentów i ilustracji

Muzeum Wojska Polskiego w Warszawie: 27 (lewe), 67, 140, 145, 147, 166-168, 171, 178, 179, 191, 192, 212, 224-229, 238-240, 242-251, 256-259, 263, 282, 284-285, 339-340, 353-355, 357-359;

Centralne Archiwum Wojskowe w Warszawie (Rembertowie): 36, 53-54, 138-139, 149-150, 190, 205, 213, 255, 273-274, 279 (dół), 298, 301, 306-307, 309-316;

Muzeum Ziemi Krajeńskiej w Nakle: 296 (dół), 328, 348-349;

Muzeum Okręgowe w Lesznie: 335-338;

Wielkopolskie Muzeum Walk Niepodległościowych w Poznaniu: 9, 252, 340;

Archiwum Akt Nowych: 231;

Archiwum Państwowe w Poznaniu: 360;

Muzeum Regionalne w Rogoźnie: 26 (dół), 101;

Zbiory mgr. inż. arch. Jerzego Gogołkiewicza (Gdańsk): 26 (górne), 30-31, 33-35, 37-41, 43, 45-48, 52, 58-60, 91-92, 100, 102, 126-128, 142-144, 148, 163, 165, 169, 177, 181, 193-196, 200, 201, 230, 231, 254, 260, 280, 283, 286, 287, 319-321, 356;

Album 3 pułku Strzelców Wielkopolskich (57 pp Wlkp.) po mjr. Janie Kłosie: 289-292, 295, 302, 303, 317, 318, 326, 327;
Zbiory Wojciecha Bukowskiego (Poznań): 76, 77, 79, 95, 97, 103, 135;

Zbiory Ludwika Krumreya (Gniezno): 84 (prawe), 124, 218;

Zbiory mgr. Wawrzyńca Wierzejewskiego (Poznań): 68;

Zbiory dr. med. Jana Basińskiego (Kościan): 66 (reprodukcje), 136-137;

Zbiory dr. Piotra Bauera (Koszalin): 51 (prawe);

Zbiory dr. Hanny Cytryńskiej (Poznań): 44;

Zbiory Jerzego Szajkowskiego (Poznań): 222 (dolne), 347 (dolne);

Zbiory autora: strona tytułowa, 25, 49, 50, 51 (lewe), 55, 61, 65 (dół), 69-74, 78, 80-81, 83, 84 (lewe i środkowe), 85-89, 90 (górne i dolne), 98, 99, 104-111, 113-118, 120 (górne i dolne), 120-123, 125, 129, 131-132, 134, 141, 146 (prawe), 151-161, 175, 176, 180, 182 (dół)-185, 186 (dół)-189, 202-204, 206-210, 214-217, 219-223, 234, 235-237, 253, 268, 271, 276, 279, 294, 299-300, 322, 323, 342-346, 350-352.

Publikacje:

Album dziesięciolecia lotnictwa polskiego, Poznań 1930: 172-174, 211;

A. Biskupski: *Historia 61 Pułku Piechoty Wielkopolskiej*, t. 1, Bydgoszcz 1925: 130 (górne);

14 Dywizja Piechoty. 1 Dywizja Strzelców Wielkopolskich w wojnie i pokoju, Poznań 1936: 60 (prawe), 182 (górne), 278, 296 (górne), 304-305, 308, 324-325, 329;

Dziesięciolecie Polski Odrodzonej. Księga pamiątkowa 1918-1928, Kraków – Warszawa 1928: 146 (górne);

Ilustracja Wielkopolska, 1928 r.: 199;

H. Kroczyński: *Mundur Armii Wielkopolskiej ze zbiorów Muzeum Oręża Polskiego w Kołobrzegu*, Kołobrzeg 2008: 62;

Ku czci poległych Lotników. Księga Pamiątkowa. Praca zbiorowa pod red. M. Romeyki, Warszawa 1933: 63-65;

B. Lange: *Organizacja Straży i jej udział w powstaniu*, Poznań 1933: 75;

W. Lewandowski: *Udział Wielkopolski w odbudowie Rzeczypospolitej w latach 1918 i 1919*, Poznań 1939: 28, 241;

Naczelnemu Wodzowi Wielkopolscy Żołnierze, Poznań 1920: 27 (prawe);

55 Poznański Pułk Piechoty 1919 – 1939. Jednodniówka, Leszno 1934: 270 (dół), 271 (dół), 277;

Z. Wieliczka: *Od Prosny po Rawicz. Wspomnienia z powstania wielkopolskiego 1918-1919*, Poznań 1931: 90 (lewe), 186 (górne);

M. Wieliczko: *Polska w latach wojny światowej w kraju i na obczyźnie*, Warszawa 1930: 119 (także W. Bukowski), 198;

A. Wojtkowski: *Ochotnicza Kompania poznańsko-Lwowska w walkach o Małopolskę Wschodnią*, (w:) *Szkice i fragmenty z powstania wielkopolskiego 1918/1919*. Pod red. Z. Wieliczki, Poznań 1933: 264-266, 272.

Mapy i szkice

Z. Grot: 96;

W. Lewandowski: 261;

B. Polak: 32, 93, 112, 133, 170, 267, 269, 293, 297, 320, 334;

B. Polak i L. Fijał: 42;

M. Rezler: 82.

WOJSKO WIELKOPOLSKIE 1919-1920

Sztandary
Mundury
Odznaki
Mapy



97106

POLITECHNIKA KOSZALIŃSKA



Sztandar 2. Eskadry Lotnictwa Wielkopolskiego
MWP, nr inw. 25880



Sztandar Kompani z Golańczy
MWP, nr inw. 55777

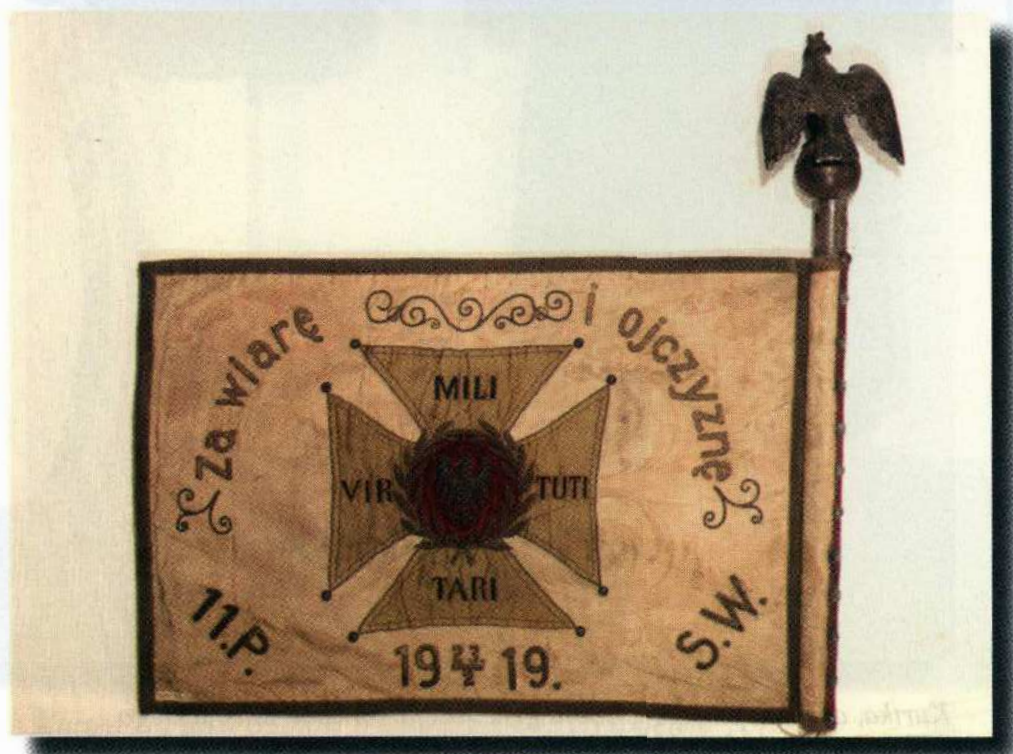
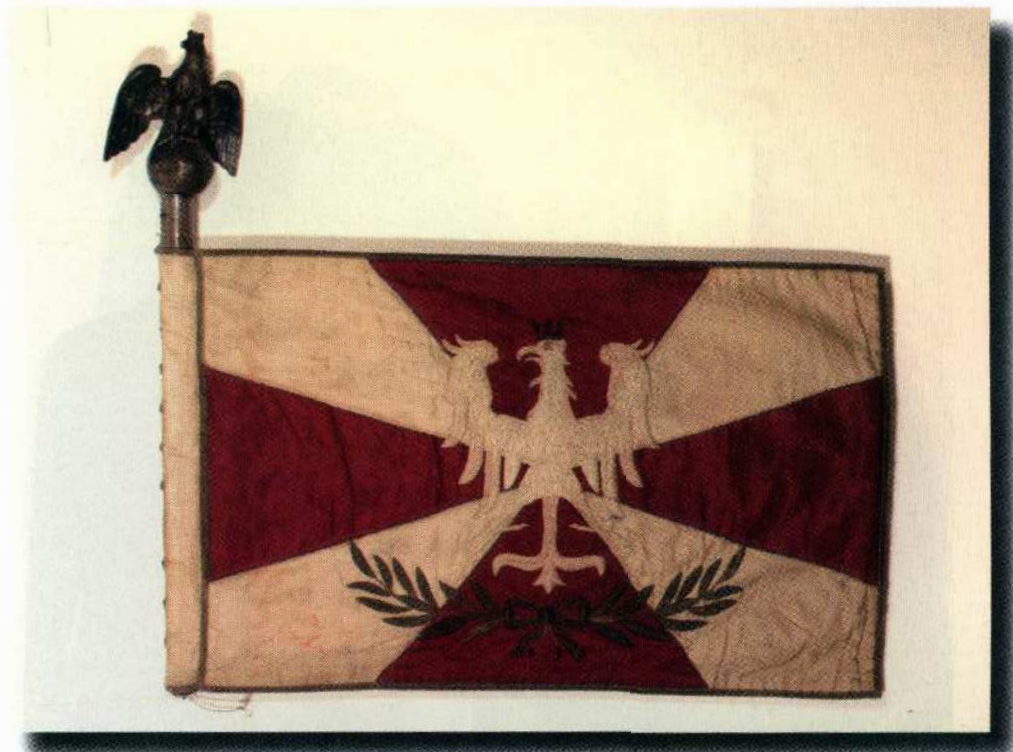

Sztandar 11. Pułku Strzelców Wielkopolskich
MWP, nr inw. 30529



*Kurtka, czapka, płaszcz i szabla gen. Józefa Dowbor-Muśnickiego
MWP, nr inw. 13062-13064*



*Kurtka 1. Pułku Ułanów Wielkopolskich z etyszkietem
MWP, nr inw. MNP/W/4*



*Kurtka i czapka Pułku Strzelców Wielkopolskich
MWP, nr inw. MNP/WM/1676*



*Kurtka i czapka Lotnictwa Wielkopolskiego
Ekspozycja MWP*



*Odznaka Pamiątkowa Wojsk Wielkopolskich
MWP, nr inw. 24710*



Odznaka pamiątkowa 1. Dywizji Strzelców Wielkopolskich
MWP, nr inw. 24630



*Odznaka Pamiątkowa Grupy „Leszno”
Zbiory Muzeum Okręgowego w Lesznie*



*Odznaka i Krzyż „powstańca broni” Związek Towarzystw Powstańców i Wojaków
MWP, nr inw. 39293*

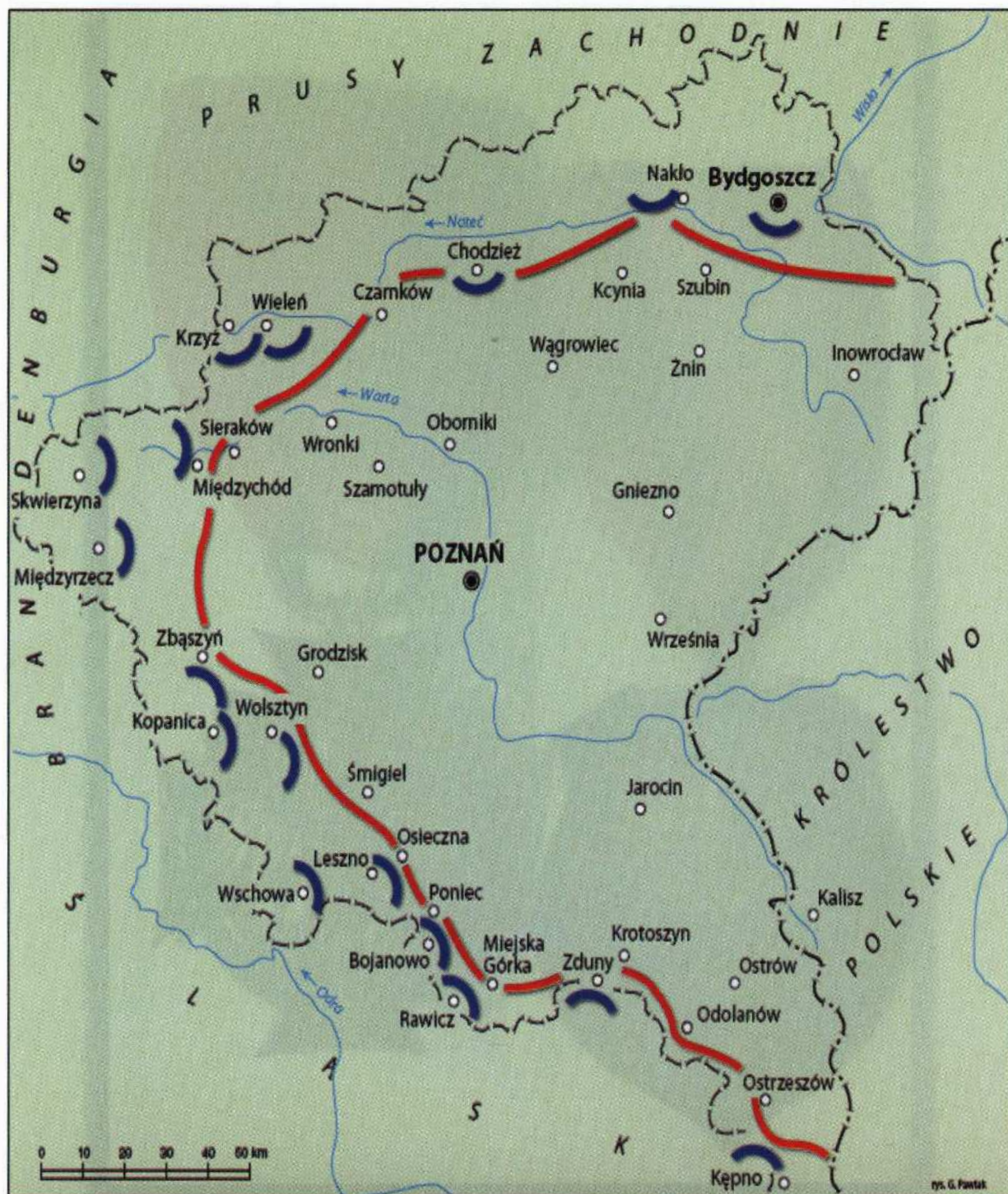

Zasięg Powstania Wielkopolskiego
do 4 I 1919 r.

— linia osiągnięta przez powstańców do 4 I 1919 r.

☪ koncentrujące się siły niemieckie

— granica prusko-rosyjska

— granica powincji

rys. G. Pantak

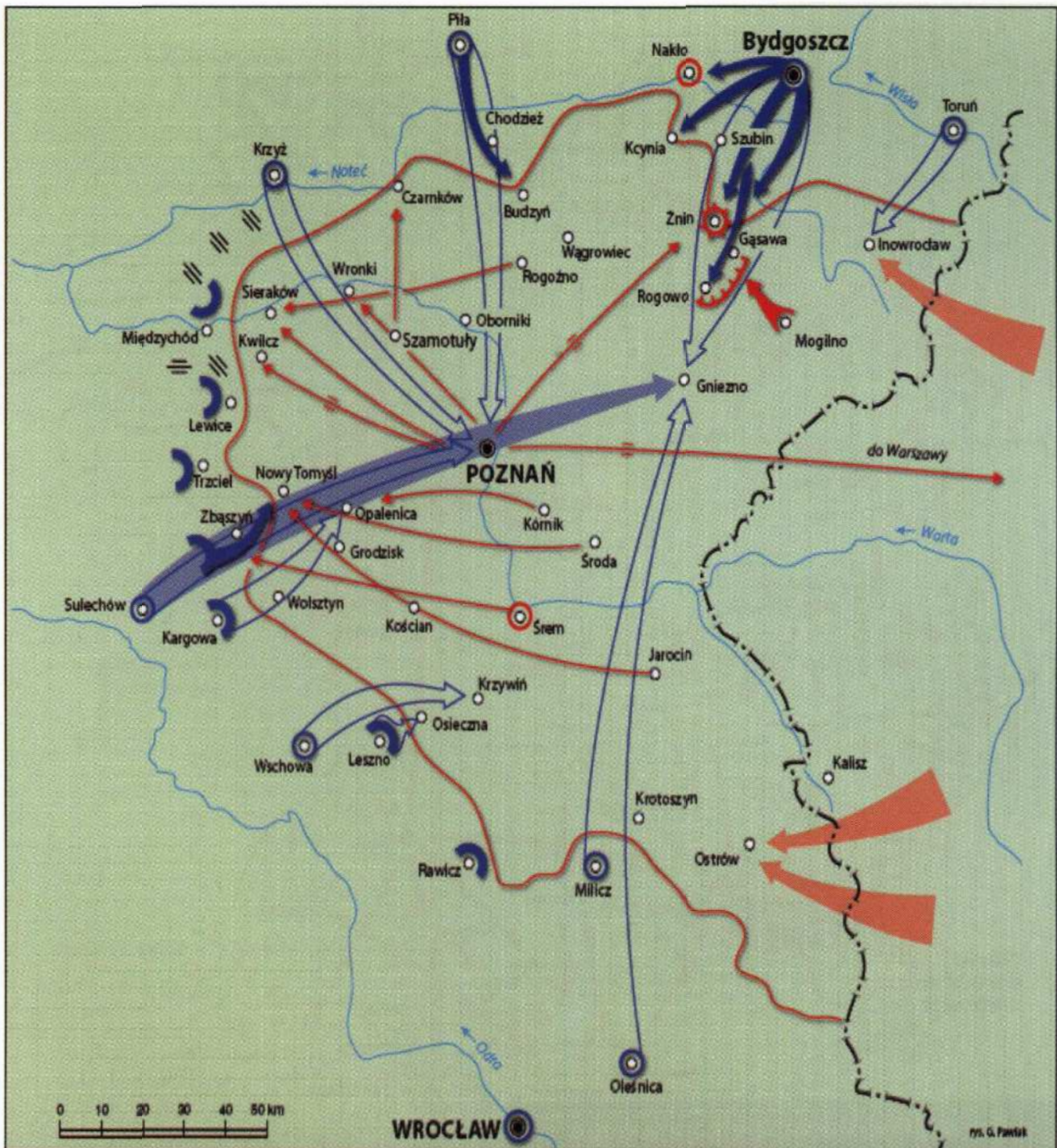

Plan działań wojsk niemieckich w końcu stycznia 1919 r.

- | | | | | | |
|--|---|--|---|--|---|
| | główne bazy operacyjne wojska niemieckiego | | bazy operacyjne wojsk powstańczych | | oddziały powstańców wysłane z pomocą dla zagrożonych odcinków frontowych |
| | niemieckie grupy uderzeniowe | | linia frontu wojsk wielkopolskich z połowy stycznia 1919 r. | | kierunki interwencji oddziałów warszawskich w wypadku zagrożenia frontu wielkopolskiego |
| | przypuszczalny kierunek głównego uderzenia niemieckiego | | druga linia obronna wojsk wielkopolskich | | granica byłego zaboru pruskiego |
| | pomocnicze kierunki niemieckich uderzeń | | kierunki kontrataków powstańców | | |
| | uderzenia niemieckie zakończone częściowym sukcesem | | | | |

rys. G. Paweł

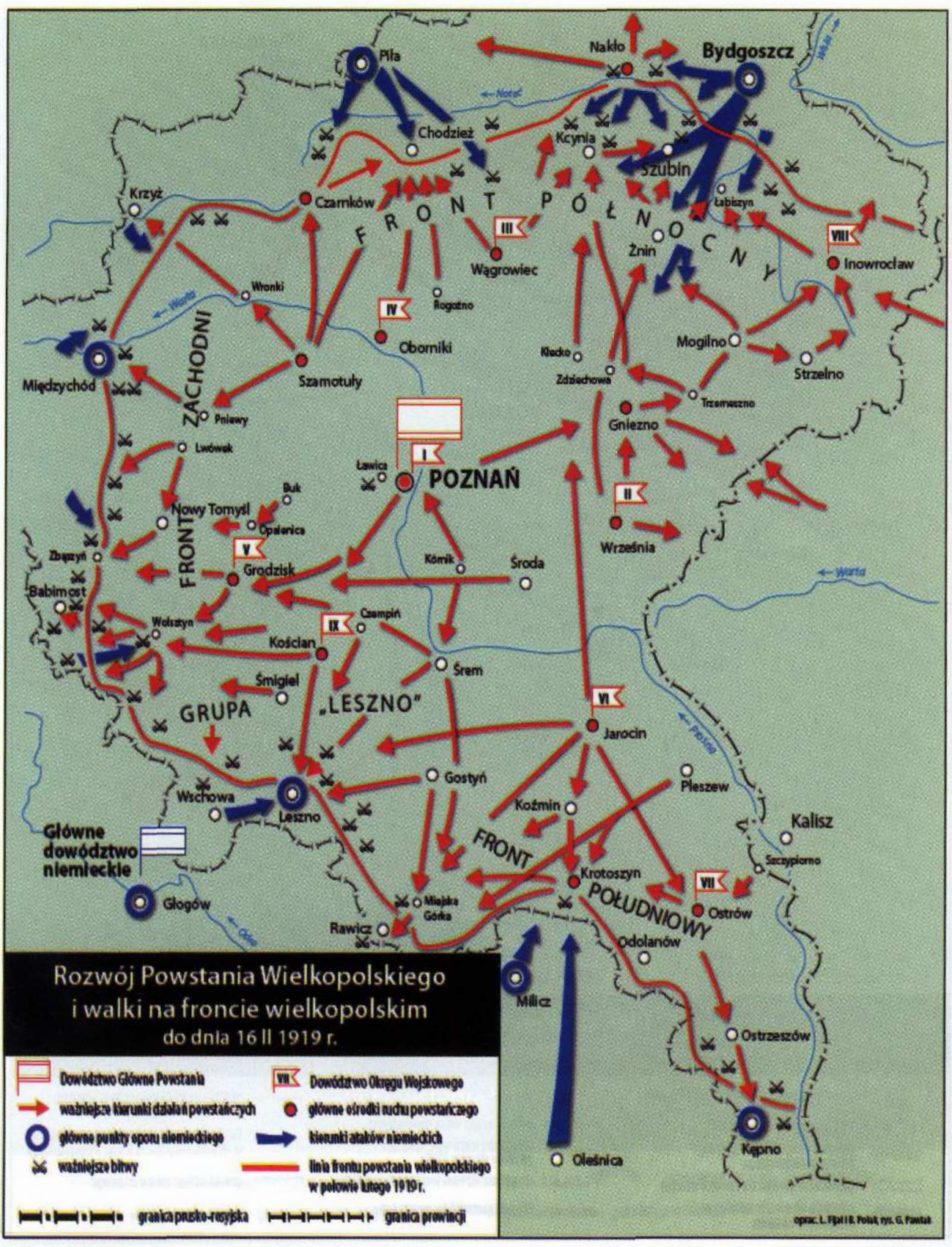

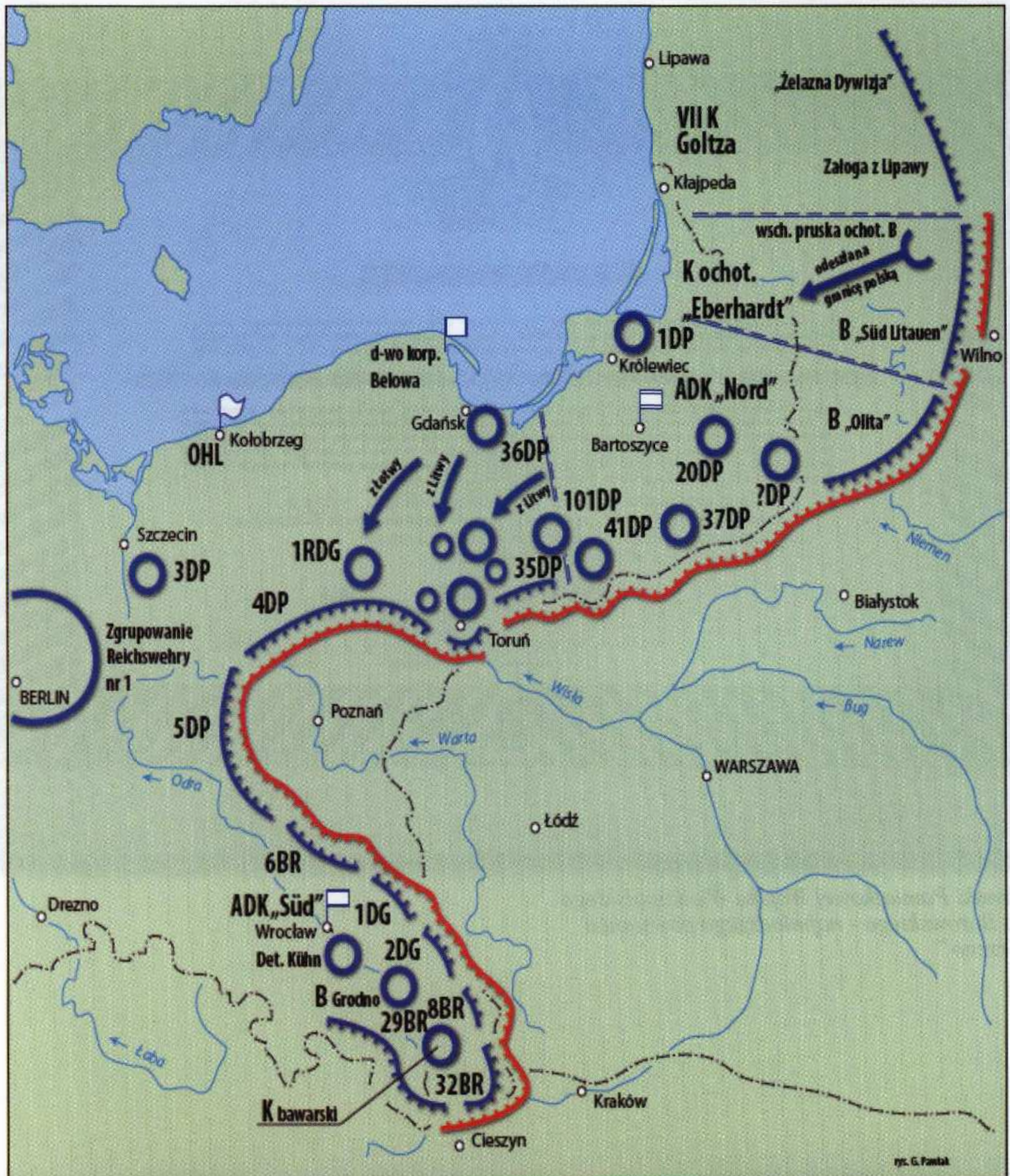

Koncentracja wojsk niemieckich nad granicą polską według danych polskiego wywiadu na 3 VI 1919 r.

- oddziały niemieckie
- DG dywizja gwardii
- BR brygada Reichswehry
- front polsko-niemiecki
- granica z 1914 r.

rys. G. Panta



Patent odznaki Pamiątkowej Wojska Wielkopolskiego
Antoniego Borowskiego - najmłodszego powstańca
Grupy „Leszno”

Okladka: projekt **Tomasz Cieślik**

z wykorzystaniem obrazu „Scena z walk o Poznań...” mal. Leon Prauziński

Skład i łamanie : **Tomasz Cieślik**

Mapy: **Grzegorz Pawlak**

Zdjęcia: **Muzeum Wojska Polskiego w Warszawie z serdecznymi podziękowaniami**

